



**PERUBAHAN
RENCANA KERJA PEMERINTAH DAERAH
KABUPATEN LAMPUNG SELATAN**

2021



BUPATI LAMPUNG SELATAN

PROVINSI LAMPUNG

PERATURAN BUPATI LAMPUNG SELATAN
NOMOR 25 TAHUN 2021

TENTANG

PERUBAHAN RENCANA KERJA PEMERINTAH DAERAH TAHUN 2021

DENGAN RAHMAT TUHAN YANG MAHA ESA

BUPATI LAMPUNG SELATAN,

Menimbang : bahwa untuk melaksanakan ketentuan Pasal 343 dan Pasal 354 ayat (1) Peraturan Menteri Dalam Negeri Nomor 86 Tahun 2017 tentang Tata Cara Perencanaan, Pengendalian Dan Evaluasi Pembangunan Daerah, Tata Cara Evaluasi Rancangan Peraturan Daerah tentang Rencana Pembangunan Jangka Panjang Daerah Dan Rencana Pembangunan Jangka Menengah Daerah, Serta Tata Cara Perubahan Rencana Pembangunan Jangka Panjang Daerah, Rencana Pembangunan Jangka Menengah Daerah, dan Rencana Kerja Pemerintah Daerah, perlu menetapkan Peraturan Bupati tentang Perubahan Rencana Kerja Pemerintah Daerah Tahun 2021;

Mengingat : 1. Undang-Undang Nomor 28 Tahun 1959 tentang Penetapan Undang-Undang Darurat Nomor 4 Tahun 1956, Undang-Undang Darurat Nomor 5 Tahun 1956, Undang-Undang Darurat Nomor 6 Tahun 1956 tentang Pembentukan Daerah Tingkat II termasuk Kota Praja dalam Lingkungan Daerah Tingkat I Sumatera Selatan sebagai Undang-Undang (Lembaran Negara Republik Indonesia Tahun 1959 Nomor 73, Tambahan Lembaran Negara Republik Indonesia Nomor 1821);

2. Undang-Undang Nomor 17 Tahun 2003 tentang Keuangan Negara (Lembaran Negara Republik Indonesia Tahun 2003 Nomor 47, Tambahan Lembaran Negara Republik Indonesia Nomor 4286);

3. Undang-Undang Nomor 1 Tahun 2004 tentang Perbendaharaan Negara (Lembaran Negara Republik Indonesia Tahun 2004 Nomor 5, Tambahan Lembaran Negara Republik Indonesia Nomor 4355);

4. Undang-Undang Nomor 25 Tahun 2004 tentang Sistem Perencanaan Pembangunan Nasional (Lembaran Negara Republik Indonesia Tahun 2004 Nomor 104, Tambahan Lembaran Negara Republik Indonesia Nomor 4421);

5. Undang-Undang Nomor 12 Tahun 2011 tentang Pembentukan Peraturan Perundang-Undangan (Lembaran Negara Republik Indonesia Tahun 2011 Nomor 82, Tambahan Lembaran Negara Republik Indonesia Nomor 5234) sebagaimana telah diubah dengan Undang-undang Nomor 15 Tahun 2019 (Lembaran Negara Republik Indonesia 2019 Nomor 183, Tambahan Lembaran Negara Republik Indonesia Nomor 6398);
6. Undang-Undang Nomor 23 Tahun 2014 tentang Pemerintahan Daerah (Lembaran Negara Republik Indonesia Tahun 2014 Nomor 244, Tambahan Lembaran Negara Republik Indonesia Nomor 5587), sebagaimana telah diubah beberapa kali terakhir dengan Undang-Undang Nomor 11 Tahun 2020 tentang Cipta Kerja (Lembaran Negara Republik Indonesia Tahun 2020 Nomor 245, Tambahan Lembaran Negara Republik Indonesia Nomor 6573);
7. Undang-Undang Nomor 2 Tahun 2020 tentang Penetapan Peraturan Pemerintah Pengganti Undang-Undang Nomor 1 Tahun 2020 tentang Kebijakan Keuangan Negara dan Stabilitas Sistem Keuangan untuk Penanganan Pandemi Corona Virus Disease 2019 (Covid-19) dan/atau Dalam Rangka Menghadapi Ancaman yang Membahayakan Perekonomian Nasional dan/atau Stabilitas Sistem Keuangan Menjadi Undang-Undang (Lembaran Negara Republik Indonesia Tahun 2020 Nomor 67, Tambahan Lembaran Negara Republik Indonesia Nomor 6485);
8. Peraturan Pemerintah Nomor 2 Tahun 2018 tentang Standar Pelayanan Minimal (Lembaran Negara Republik Indonesia Tahun 2018 Nomor 2);
9. Peraturan Pemerintah Nomor 12 Tahun 2019 tentang Pengelolaan Keuangan Daerah (Lembaran Negara Republik Indonesia Tahun 2019 Nomor 42, Tambahan Lembaga Negara Republik Indonesia Nomor 6322);
10. Peraturan Presiden Nomor 86 Tahun 2020 tentang Rencana Kerja Pemerintah Tahun 2021 (Lembaran Negara Republik Indonesia 2020 Nomor 201);
11. Peraturan Presiden Nomor 113 Tahun 2020 tentang Rincian Anggaran Pendapatan dan Belanja Negara Tahun Anggaran 2021 (Lembaran Negara Republik Indonesia Tahun 2020 Nomor 266);
12. Peraturan Menteri Pekerjaan Umum dan Perumahan Rakyat Nomor 29/PRT/M/2018 tentang Standar Teknis Standar Pelayanan Minimal Pekerjaan Umum dan Perumahan Rakyat (Berita Negara Republik Indonesia Tahun 2018 Nomor 1891);
13. Peraturan Menteri Pendidikan dan Kebudayaan Nomor 32 Tahun 2018 tentang Standar Teknis Pelayanan Minimal Pendidikan (Berita Negara Republik Indonesia Tahun 2018 Nomor 1687);

14. Peraturan Menteri Dalam Negeri Nomor 100 Tahun 2018 tentang Penerapan Standar Pelayanan Minimal (Berita Negara Republik Indonesia Tahun 2018 Nomor 1540);
15. Peraturan Menteri Dalam Negeri Nomor 121 Tahun 2018 tentang Standar Teknis Mutu Pelayanan Dasar Sub Urusan Ketenteraman dan Ketertiban Umum di Provinsi dan Kabupaten/Kota (Berita Negara Republik Indonesia Tahun 2019 Nomor 158);
16. Peraturan Menteri Kesehatan Nomor 4 Tahun 2019 tentang Standar Teknis Pemenuhan Mutu Pelayanan Dasar pada Standar Pelayanan Minimal Bidang Kesehatan (Berita Negara Republik Indonesia Tahun 2019 Nomor 68);
17. Peraturan Menteri Dalam Negeri Nomor 40 Tahun 2020 tentang Pedoman Penyusunan Rencana Kerja Pemerintah Daerah Tahun 2021 (Berita Negara Republik Indonesia Tahun 2020 Nomor 590);
18. Peraturan Menteri Dalam Negeri Nomor 64 Tahun 2020 tentang Pedoman Penyusunan Anggaran Pendapatan dan Belanja Daerah Tahun Anggaran 2021 (Berita Negara Republik Indonesia Tahun 2020 Nomor 888);
19. Peraturan Menteri Dalam Negeri Nomor 77 Tahun 2020 tentang Pedoman Teknis Pengelolaan Keuangan Daerah (Berita Negara Republik Indonesia Tahun 2020 Nomor 1781);
20. Peraturan Menteri Keuangan Nomor 17/PMK.07/2021 tentang Pengelolaan Transfer ke Daerah dan Dana Desa Tahun Anggaran 2021 dalam Rangka Mendukung Penanganan Pandemi Corona Virus Disease 2019 (Covid-19) dan Dampaknya (Berita Negara Republik Indonesia Tahun 2021 Nomor 149) sebagaimana telah diubah dengan Peraturan Menteri Keuangan Nomor 94/PMK.07/2021 (Berita Negara Republik Indonesia Tahun 2021 Nomor 825);
21. Peraturan Daerah Provinsi Lampung Nomor 13 Tahun 2019 tentang Rencana Pembangunan Daerah Jangka Menengah (RPJMD) Provinsi Lampung Tahun 2019-2024;
22. Peraturan Daerah Kabupaten Lampung Selatan Nomor 1 Tahun 2016 tentang Rencana Pembangunan Jangka Menengah Daerah (RPJMD) Kabupaten Lampung Selatan Tahun 2016-2021 (Lembaran Daerah Kabupaten Lampung Selatan Tahun 2016 Nomor 1);
23. Peraturan Daerah Kabupaten Lampung Selatan Nomor 7 Tahun 2016 tentang Pembentukan dan Susunan Perangkat Daerah Kabupaten Lampung Selatan (Lembaran Daerah Kabupaten Lampung Selatan Tahun 2016 Nomor 16, Tambahan Lembaran Daerah Kabupaten Lampung Selatan Nomor 16);

24. Peraturan Bupati Lampung Selatan Nomor 31 Tahun 2020 tentang Rencana Kerja Pemerintah Daerah Kabupaten Lampung Selatan Tahun 2021 (Berita Daerah Kabupaten Lampung Selatan Tahun 2020 Nomor 31);

MEMUTUSKAN:

Menetapkan : PERATURAN BUPATI TENTANG PERUBAHAN RENCANA KERJA PEMERINTAH DAERAH TAHUN 2021.

BAB I
KETENTUAN UMUM

Pasal 1

Dalam peraturan ini yang dimaksud dengan :

1. Daerah adalah Daerah Kabupaten Lampung Selatan.
2. Pemerintah Daerah adalah Bupati sebagai unsur penyelenggara Pemerintahan Daerah yang memimpin pelaksanaan urusan pemerintahan yang menjadi kewenangan daerah otonom.
3. Bupati adalah Bupati Lampung Selatan.
4. Perangkat Daerah adalah unsur pembantu Bupati dan Dewan Perwakilan Rakyat Daerah dalam penyelenggaraan Urusan Pemerintahan yang menjadi kewenangan Daerah.
5. Rencana Pembangunan Tahunan Daerah yang selanjutnya disebut Rencana Kerja Pemerintah Daerah yang selanjutnya disingkat RKPD adalah dokumen perencanaan daerah untuk periode 1 (satu) tahun.
6. Rencana Pembangunan Jangka Menengah Daerah yang selanjutnya disingkat RPJMD adalah dokumen perencanaan daerah untuk periode 5 (lima) tahun terhitung sejak dilantik sampai dengan berakhirnya masa jabatan Bupati.
7. Kebijakan Umum APBD yang selanjutnya disingkat KUA adalah dokumen yang memuat kebijakan bidang pendapatan, belanja, dan pembiayaan serta asumsi yang mendasarinya untuk periode 1 (satu) tahun.
8. Prioritas dan Plafon Anggaran Sementara yang selanjutnya disingkat PPAS adalah program prioritas dan patokan batas maksimal anggaran yang diberikan kepada Perangkat Daerah untuk setiap program sebagai acuan dalam penyusunan rencana kerja dan anggaran Perangkat Daerah.
9. Anggaran Pendapatan dan Belanja Daerah yang selanjutnya disingkat APBD adalah rencana keuangan tahunan Daerah yang ditetapkan dengan Peraturan Daerah.

BAB II
RENCANA KERJA PEMERINTAH DAERAH

Pasal 2

- (1) Perubahan RKPD Tahun 2021 berpedoman pada Rencana Pembangunan Jangka Menengah Daerah (RPJMD) Kabupaten Lampung Selatan Tahun 2016-2021 dan hasil evaluasi pelaksanaan RKPD sampai dengan Triwulan II Tahun berkenaan.
- (2) Perubahan RKPD Tahun 2021 sebagaimana dimaksud pada ayat (1) dijadikan:
 - a. pedoman penyusunan Perubahan Rencana Kerja Perangkat Daerah.
 - b. dasar penetapan Perubahan Rencana Kerja Perangkat Daerah.
 - c. pedoman penyusunan Kebijakan Umum Anggaran Perubahan APBD dan Perubahan PPAS.
 - d. landasan penyusunan Rancangan Peraturan Daerah tentang Perubahan APBD.
 - e. bahan evaluasi Raperda tentang Perubahan APBD.

BAB III
SISTEMATIKA RENCANA KERJA PEMERINTAH DAERAH

Pasal 3

- (1) Perubahan Rencana Kerja Pemerintah Daerah Tahun 2021, disajikan dengan sistematika sebagai berikut:
 - a. BAB I PENDAHULUAN
 - b. BAB II EVALUASI HASIL TRIWULAN II TAHUN BERKENAAN
 - c. BAB III KERANGKA EKONOMI DAN KEUANGAN DAERAH
 - d. BAB IV SASARAN DAN PRIORITAS PEMBANGUNAN DAERAH
 - e. BAB V RENCANA KERJA DAN PENDANAAN DAERAH
 - f. BAB VI PENUTUP
- (2) Perubahan RKPD sebagaimana dimaksud pada ayat (1) tercantum dalam Lampiran dan merupakan bagian yang tidak terpisahkan dari Peraturan Bupati ini.

BAB IV
PENUTUP

Pasal 4

Peraturan Bupati ini mulai berlaku pada tanggal diundangkan.

Agar setiap orang dapat mengetahuinya, memerintahkan pengundangan Peraturan Bupati ini dengan penempatannya dalam Berita Daerah Kabupaten Lampung Selatan.

Ditetapkan di Kalianda
pada tanggal 18 Agustus 2021

BUPATI LAMPUNG SELATAN,



NANANG ERMANTO

Diundangkan di Kalianda
pada tanggal 18 Agustus 2021

SEKRETARIS DAERAH KABUPATEN LAMPUNG SELATAN,



THAMRIN

BERITA DAERAH KABUPATEN LAMPUNG SELATAN TAHUN 2021 NOMOR 99



BUPATI LAMPUNG SELATAN

**LAMPIRAN I
PERATURAN BUPATI LAMPUNG SELATAN
NOMOR 25 TAHUN 2021
TENTANG
PERUBAHAN RENCANA KERJA
PEMERINTAH DAERAH TAHUN 2021**

NARASI

PERUBAHAN RENCANA KERJA PEMERINTAH DAERAH TAHUN 2021

DAFTAR ISI

	Halaman
DAFTAR ISI	i
DAFTAR TABEL	ii
DAFTAR GAMBAR	iii
BAB I. PENDAHULUAN	1
1.1. Latar Belakang	1
1.2. Dasar Hukum Penyusunan.....	3
1.3. Hubungan antar Dokumen	6
1.4. Maksud dan Tujuan	9
1.5. Sistematika Dokumen Perubahan RKPD.....	10
BAB II. EVALUASI HASIL TRIWULAN II TAHUN BERKENAAN	12
2.1. Pelaksanaan Program dan Kegiatan Sampai Dengan Triwulan II Tahun Berkenaan	12
2.2. Permasalahan Pembangunan Daerah Tahun 2021	129
BAB III. KERANGKA EKONOMI DAN KEUANGAN DAERAH	131
3.1. Kerangka Ekonomi Daerah	131
3.1.1. Pertumbuhan Ekonomi	132
3.1.2. PDRB ADHB	134
3.1.3. Laju Inflasi	136
3.1.4. PDRB Per Kapita.....	138
3.1.5. Tingkat Kemiskinan.....	139
3.1.6. Indeks Pembangunan Manusia.....	141
3.1.7. Tingkat Pengangguran Terbuka	142
3.2. Kerangka Keuangan Daerah	147
3.2.1. Arah Kebijakan Pendapatan Daerah	147
3.2.2. Arah Kebijakan Belanja Daerah.....	150
3.2.3. Arah Kebijakan Pembiayaan Daerah.....	154
BAB IV. SASARAN DAN PRIORITAS PEMBANGUNAN DAERAH	156
4.1. Tujuan dan Sasaran Pembangunan	156
4.2. Prioritas Pembangunan.....	161
BAB V. RENCANA KERJA DAN PENDANAAN DAERAH	164
BAB VI. PENUTUP	696

DAFTAR TABEL

	Halaman
Tabel 2.1. Capaian Indikator Kinerja Utama Tahun 2020 Pemerintah Kabupaten Lampung Selatan.....	12
Tabel 2.2. Pencapaian SPM Kabupaten Lampung Selatan Tahun 2016-2020	14
Tabel 2.3. Evaluasi RKPD Kabupaten Lampung Selatan Tahun 2021 Triwulan II	17
Tabel 2.4. Hasil Evaluasi RKPD Kabupaten Lampung Selatan Triwulan II Tahun 2021	125
Tabel 3.1. Laju Pertumbuhan Ekonomi Kabupaten Lampung Selatan, Provinsi Lampung dan Nasional Tahun 2016-2020	133
Tabel 3.2. PDRB ADHB dan ADHK (Juta Rupiah) Kabupaten Lampung Selatan Tahun 2016-2020.....	134
Tabel 3.3. Nilai dan Kontribusi Sektor dalam PDRB Tahun 2016-2020 Atas Dasar Harga Konstan (ADHK) Kabupaten Lampung Selatan.....	135
Tabel 3.4. Laju Inflasi di Kalianda Tahun 2016-2020	137
Tabel 3.5. Sumbangan Kelompok Pengeluaran terhadap Inflasi Kalianda 2020	137
Tabel 3.6. PDRB per Kapita Kabupaten Lampung Selatan Tahun 2016-2020 (Rupiah/jiwa).....	138
Tabel 3.7. Capaian Sasaran Makro Pembangunan Kabupaten Lampung Selatan, Provinsi Lampung dan Nasional Tahun 2020 dan Triwulan II	147
Tabel 3.8. Perubahan Proyeksi Pendapatan Daerah Kabupaten Lampung Selatan Tahun Anggaran 2021	149
Tabel 3.9. Perubahan Proyeksi Belanja Daerah Kabupaten Lampung Selatan Tahun Anggaran 2021	152
Tabel 3.10. Perubahan Proyeksi Pembiayaan Daerah Kabupaten Lampung Selatan Tahun Anggaran 2021	155
Tabel 4.1. Misi, Tujuan dan Sasaran Pembangunan Tahun 2021 .	156
Tabel 4.2. Sasaran Ekonomi Makro Nasional Tahun 2021	159
Tabel 4.3. Sasaran Ekonomi Makro Provinsi Lampung Tahun 2021	160
Tabel 4.4. Sasaran Ekonomi Makro Kabupaten Lampung Selatan 2021	161
Tabel 4.5. Prioritas Pembangunan Daerah Tahun 2021	163
Tabel 5.1. Penetapan Perubahan Rencana Kerja Pemerintah Daerah (RKPD) Kabupaten Lampung Selatan Tahun 2021	168

DAFTAR GAMBAR

	Halaman
Gambar 1.1. Hubungan Dokumen Perencanaan dan Penganggaran	7
Gambar 1.2. Kedudukan RKPD Kabupaten Lampung Selatan di antara Dokumen Perencanaan Lainnya	8
Gambar 3.1. Garis Kemiskinan Kabupaten Lampung Selatan Tahun 2016-2020	139
Gambar 3.2. Jumlah Penduduk Miskin Kabupaten Lampung Selatan Tahun 2016-2020	140
Gambar 3.3. Perbandingan Persentase Penduduk Miskin Provinsi Lampung Tahun 2020.....	140
Gambar 3.4. Peta Persebaran Keluarga Pra Sejahtera Kabupaten Lampung Selatan Tahun 2020.....	141
Gambar 3.5. Indeks Pembangunan Manusia (IPM) Kabupaten Lampung Selatan dan Provinsi Lampung Tahun 2016-2020	142
Gambar 3.6. Tingkat Pengangguran Terbuka Kabupaten Lampung Selatan Tahun 2016-2020	143
Gambar 4.1. Sinkronisasi Tema Pembangunan Nasional, Provinsi Lampung dan Kabupaten Lampung Selatan Tahun 2021	162
Gambar 4.2. Sinkronisasi Prioritas Pembangunan Nasional, Provinsi Lampung dan Kabupaten Lampung Selatan Tahun 2021	162

BAB I PENDAHULUAN

1.1. Latar Belakang

Dokumen Rencana Kerja Pembangunan Daerah (RKPD) adalah dokumen perencanaan pembangunan tahunan yang disusun untuk menjamin keterkaitan dan konsistensi antara perencanaan, penganggaran, pelaksanaan dan pengawasan serta merupakan bagian yang tidak terpisahkan dalam tahapan penyusunan Rancangan Anggaran Pendapatan dan Belanja Daerah (RAPBD) yang terdiri dari RKPD, Kebijakan Umum APBD (KUA), Prioritas dan Plafon Anggaran (PPA) dan Rencana Kerja Anggaran (RKA) Perangkat Daerah (PD).

Berdasarkan Peraturan Menteri Dalam Negeri Nomor 86 Tahun 2017 tentang Tata Cara Perencanaan, Pengendalian dan Evaluasi Pembangunan Daerah, Tata Cara Evaluasi Rancangan Peraturan Daerah tentang RPJPD dan RPJMD, serta Tata Cara Perubahan RPJPD, RPJMD, dan RKPD bahwa RKPD dapat diubah dalam hal tidak sesuai dengan perkembangan keadaan dalam tahun berjalan, seperti:

- a. Perkembangan yang tidak sesuai dengan asumsi kerangka ekonomi daerah dan kerangka pendanaan, prioritas dan sasaran pembangunan, rencana program dan kegiatan prioritas daerah;
- b. Keadaan yang menyebabkan saldo anggaran lebih tahun anggaran sebelumnya harus digunakan untuk tahun berjalan; dan/atau
- c. Keadaan darurat dan keadaan luar biasa sebagaimana ditetapkan dalam peraturan perundang-undangan.

Dengan memperhatikan dampak yang luar biasa terhadap perekonomian nasional dan kondisi sosial ekonomi masyarakat. Oleh karena itu, Pemerintah telah mengeluarkan stimulus untuk menjaga masyarakat dan perekonomian, melalui UU 2 Tahun 2020 tentang Penetapan Peraturan Pemerintah Pengganti Undang-Undang Nomor 1 Tahun 2020 tentang Kebijakan Keuangan Negara dan Stabilitas Sistem Keuangan untuk Penanganan Pandemi Corona Virus Disease 2019 (COVID-19) dan/atau dalam rangka Menghadapi Ancaman yang

Membahayakan Perekonomian Nasional dan/atau Stabilitas Sistem Keuangan Menjadi Undang-Undang serta Peraturan Presiden Nomor 113 Tahun 2020. Namun seiring perubahan dampak Covid-19 yang semakin meluas, diperlukan upaya penanganan bersama antara Pemerintah dan Pemerintah Daerah melalui realokasi dan *refocusing* anggaran belanja APBN dan APBD Tahun Anggaran 2021 untuk penanganan pandemi dan dampak Covid-19. Untuk itu, Pemerintah Daerah Kabupaten Lampung Selatan perlu melakukan penyesuaian APBD Tahun Anggaran 2021 sesuai pedoman yang telah ditetapkan dalam Peraturan Menteri Keuangan Nomor 94/PMK.07/2021 tentang Perubahan atas Peraturan Menteri Keuangan Nomor 17/PMK.07/2021 tentang Pengelolaan Transfer ke Daerah dan Dana Desa TA 2021 Dalam Rangka Mendukung Penanganan Pandemi Corona Virus Disease 2019 (COVID-19) dan Dampaknya.

Perubahan RKPD meliputi perubahan pada kerangka ekonomi dan keuangan daerah; target sasaran pembangunan daerah; prioritas pembangunan daerah; penambahan dan/atau pengurangan program dan kegiatan perangkat daerah; dan target kinerja penyelenggaraan pemerintah daerah.

Perumusan rancangan perubahan RKPD mencakup analisis ekonomi dan keuangan daerah; evaluasi pelaksanaan RKPD sampai dengan Triwulan II tahun berkenaan; penelaahan terhadap kebijakan pemerintah; perumusan rancangan kerangka ekonomi daerah dan kebijakan keuangan daerah; dan perumusan program dan kegiatan beserta pagu indikatif.

Asumsi kerangka pendanaan yang diproyeksikan dalam dokumen RKPD Tahun 2021 telah mengalami perubahan, yang meliputi perubahan pada Pendapatan Asli Daerah, Lain-Lain Pendapatan Daerah yang Sah, dan Penerimaan Pembiayaan melalui SiLPA Tahun Anggaran Sebelumnya yang kemudian disesuaikan dengan perubahan pada Belanja Daerah baik Belanja Tidak Langsung maupun Belanja Langsung.

Untuk menjaga kesinambungan pembangunan, dasar pertimbangan dilakukannya Perubahan Rencana Kerja Pembangunan Daerah (RKPD) Tahun 2021 disusun dengan memperhatikan pula hasil evaluasi pelaksanaan RKPD tahun berjalan dan hasil capaian kinerja pelaksanaan kegiatan APBD Lampung Selatan Tahun Anggaran 2021 sampai dengan bulan Juni 2021. Hasil capaian kinerja tersebut menunjukkan terjadinya perkembangan yang tidak sesuai dengan asumsi-asumsi yang telah disusun dalam Kebijakan Umum APBD (KUA) Lampung Selatan Tahun Anggaran 2021, diantaranya:

- a. Perubahan asumsi makro ekonomi;
- b. Perubahan proyeksi pendapatan daerah;
- c. Penyesuaian target kinerja yang harus dicapai; dan
- d. Penyesuaian belanja daerah yang menjadi prioritas sesuai aspirasi masyarakat dan permasalahan aktual yang berkembang.

Berdasarkan uraian di atas dan dalam kerangka melaksanakan mandatori peraturan perundangan tersebut, Pemerintah Kabupaten Lampung Selatan menyusun dokumen Perubahan RKPD ini sebagai pedoman penyempurnaan pelaksanaan pembangunan Tahun 2021.

1.2. Dasar Hukum Penyusunan

1. Undang-Undang Nomor 25 Tahun 2004 tentang Sistem Perencanaan Pembangunan Nasional;
2. Undang-Undang Nomor 33 Tahun 2004 tentang Perimbangan Keuangan antara Pemerintah Pusat dan Pemerintahan Daerah;
3. Undang-Undang Nomor 17 Tahun 2007 tentang Rencana Pembangunan Jangka Panjang Nasional Tahun 2005-2025;
4. Undang-Undang Nomor 6 Tahun 2014 tentang Desa;
5. Undang-Undang Nomor 23 Tahun 2014 tentang Pemerintahan Daerah sebagaimana telah diubah terakhir dengan Undang-Undang Nomor 9 Tahun 2015 tentang Perubahan Kedua Atas Undang-Undang Nomor 23 Tahun 2014 tentang Pemerintahan Daerah;
6. Undang-Undang 2 Tahun 2020 tentang Penetapan Peraturan Pemerintah Pengganti Undang-Undang Nomor 1 Tahun 2020 tentang Kebijakan Keuangan Negara dan Stabilitas Sistem

- Keuangan untuk Penanganan Pandemi Corona Virus Disease 2019 (COVID-19) dan/atau dalam rangka Menghadapi Ancaman yang Membahayakan Perekonomian Nasional dan/atau Stabilitas Sistem Keuangan Menjadi Undang-Undang;
7. Peraturan Pemerintah Nomor 18 Tahun 2016 tentang Perangkat Daerah;
 8. Peraturan Pemerintah Republik Indonesia Nomor 2 Tahun 2018 Tentang Standar Pelayanan Minimal;
 9. Peraturan Pemerintah Nomor 12 Tahun 2019 tentang Pengelolaan Keuangan Daerah;
 10. Peraturan presiden Nomor 18 Tahun 2020 tentang Rencana Pembangunan Jangka Menengah Nasional tahun 2020 – 2024;
 11. Peraturan Presiden Nomor 113 Tahun 2021 tentang Postur Dan Rincian Anggaran Pendapatan dan Belanja Negara Tahun Anggaran 2021;
 12. Peraturan Menteri Dalam Negeri Nomor 86 Tahun 2017 tentang Tata Cara Perencanaan, Pengendalian dan Evaluasi Pembangunan Daerah, Tata Cara Evaluasi Raperda tentang RPJPD dan RPJMD, serta Tata Cara Perubahan RPJPD, RPJMD, dan RKPD;
 13. Peraturan Menteri Dalam Negeri Nomor 100 Tahun 2018 tentang Penerapan Standar Pelayanan Minimal;
 14. Peraturan Menteri Sosial Nomor 9 Tahun 2018 tentang Standar Teknis Pelayanan Dasar pada Standar Pelayanan Minimal Bidang Sosial di Daerah Provinsi dan Kabupaten/Kota;
 15. Peraturan Menteri Pekerjaan Umum dan Perumahan Rakyat Nomor 29/PRT/M/2018 tentang Standar Teknis Standar Pelayanan Minimal Pekerjaan Umum dan Perumahan Rakyat;
 16. Peraturan Menteri Pendidikan dan Kebudayaan Nomor 32 Tahun 2018 tentang Standar Teknis Pelayanan Minimal Pendidikan;
 17. Peraturan Menteri Dalam Negeri Nomor 121 Tahun 2018 tentang Standar Teknis Mutu Pelayanan Dasar Sub Urusan Ketenteraman dan Ketertiban Umum di Provinsi dan Kabupaten/Kota;
 18. Peraturan Menteri Kesehatan Nomor 4 Tahun 2019 tentang Standar Teknis Pemenuhan Mutu Pelayanan Dasar pada Standar Pelayanan Minimal Bidang Kesehatan;

19. Peraturan Menteri Dalam Negeri No. 90 Tahun 2019 tentang Klasifikasi, Kodefikasi, dan Nomenklatur Perencanaan Pembangunan dan Keuangan Daerah, junto dan Kepmendagri 050-3708 tahun 2020 tentang Pemutahiran Klasifikasi, Kodefikasi dan Nomenklatur Perencanaan Pembangunan dan Keuangan Daerah;
20. Peraturan Menteri Dalam Negeri Nomor 40 Tahun 2020 tentang Penyusunan Rencana Kerja Pemerintah Daerah (RKPD) Tahun 2021;
21. Peraturan Menteri Dalam Negeri Nomor 64 Tahun 2020 tentang Pedoman Penyusunan Anggaran Pendapatan dan Belanja Daerah Tahun Anggaran 2021;
22. Peraturan Menteri Dalam Negeri Nomor 77 Tahun 2020 tentang Pedoman Teknis Pengelolaan Keuangan Daerah;
23. Peraturan Menteri Keuangan Nomor 94/PMK.07/2021 tentang Perubahan atas Peraturan Menteri Keuangan Nomor 17/PMK.07/2021 tentang Pengelolaan Transfer ke Daerah dan Dana Desa TA 2021 Dalam Rangka Mendukung Penanganan Pandemi Corona Virus Disease 2019 (COVID-19) dan Dampaknya;
24. Surat Edaran (SE) Direktur Jenderal Perimbangan Keuangan Nomor SE-2/PK/2021 tentang Penyesuaian Penggunaan Anggaran Transfer ke Daerah dan Dana Desa Tahun Anggaran 2021 untuk penanganan Pandemi Covid-19;
25. Surat Edaran (SE) Direktur Jenderal Perimbangan Keuangan Nomor SE-3/PK/2021 tentang Penegasan Atas Surat Edaran(SE) Direktur Jenderal Perimbangan Keuangan Nomor SE-2/PK/2021 tentang Penyesuaian Penggunaan Anggaran Transfer ke Daerah dan Dana Desa Tahun Anggaran 2021 untuk penanganan Pandemi Covid-19;
26. Peraturan Daerah Provinsi Lampung Nomor 13 Tahun 2019 tentang RPJMD Provinsi Lampung Tahun 2019-2024;
27. Peraturan Daerah Kabupaten Lampung Selatan Nomor 15 Tahun 2012 tentang Rencana Tata Ruang Wilayah Kabupaten Lampung Selatan Tahun 2011-2031;
28. Peraturan Daerah Kabupaten Lampung Selatan Nomor 4 Tahun 2013 tentang Rencana Pembangunan Jangka Panjang Daerah (RPJPD) Kabupaten Lampung Selatan Tahun 2005-2025;

29. Peraturan Daerah Kabupaten Lampung Selatan Nomor 1 Tahun 2016 tentang Rencana Pembangunan Jangka Menengah Daerah (RPJMD) Kabupaten Lampung Selatan Tahun 2016-2021;
30. Peraturan Daerah Kabupaten Lampung Selatan Nomor 7 Tahun 2016 tentang Pembentukan dan Susunan Perangkat Daerah;
31. Peraturan Daerah Kabupaten Lampung Selatan Nomor 69 Tahun 2020 Tentang Anggaran Pendapatan dan Belanja Daerah (APBD) Kabupaten Lampung Selatan Tahun Anggaran 2021;
32. Peraturan Bupati Kabupaten Lampung Selatan Nomor 16 Tahun 2020 tentang Penjabaran Anggaran Pendapatan dan Belanja Daerah Kabupaten Lampung Selatan Tahun Anggaran 2021;
33. Peraturan Bupati Kabupaten Lampung Selatan Nomor 31 Tahun 2020 tentang Rencana Kerja Pemerintah Daerah Kabupaten Lampung Selatan Tahun 2021.

1.3. Hubungan antar Dokumen

Berdasarkan pada Undang-Undang Nomor 25 Tahun 2004, tentang Sistem Perencanaan Pembangunan Nasional, Rencana Pembangunan Jangka Menengah Daerah (RPJMD) berangkat dan disusun dari sebuah proses penjabaran atas visi, misi dan program Kepala Daerah. RPJMD berperan sebagai acuan dasar dalam menentukan arah kebijakan dan strategi pembangunan daerah yang pada intinya memuat mengenai arah kebijakan keuangan daerah, strategi pembangunan daerah, kebijakan umum, dan program PD, lintas PD dan program kewilayahan disertai dengan rencana-rencana kerja dalam kerangka regulasi dan kerangka pendanaan yang bersifat indikatif.

Sebagai suatu produk perencanaan, RKPD tidak dapat dipisahkan dengan dokumen perencanaan dan penganggaran lainnya. RKPD ini terintegrasi dan merupakan satu kesatuan dengan dokumen perencanaan lainnya baik di tingkat nasional maupun daerah, terutama dengan dokumen perencanaan dan penganggaran yang dikeluarkan oleh pemerintah daerah. Adapun dokumen perencanaan dan penganggaran tersebut meliputi (1) RPJPD, (2) RPJMD, (3)

Renstra-PD, (4) RKPD dan (5) Renja-PD. Semua dokumen perencanaan sebagaimana dimaksud di atas, dari sisi waktu mencakup 3 kerangka waktu, yaitu rencana jangka panjang (20 tahun), rencana jangka menengah (5 tahun) dan rencana jangka pendek (1 tahun). Secara substansi, keberadaan RKPD dengan dokumen perencanaan tersebut membentuk keterkaitan yang bersifat hierarkis, yaitu dokumen dengan jangka waktu yang lebih panjang menjadi rujukan bagi dokumen dengan jangka waktu yang lebih pendek.

Gambar 1.1. Hubungan Dokumen Perencanaan dan Penganggaran

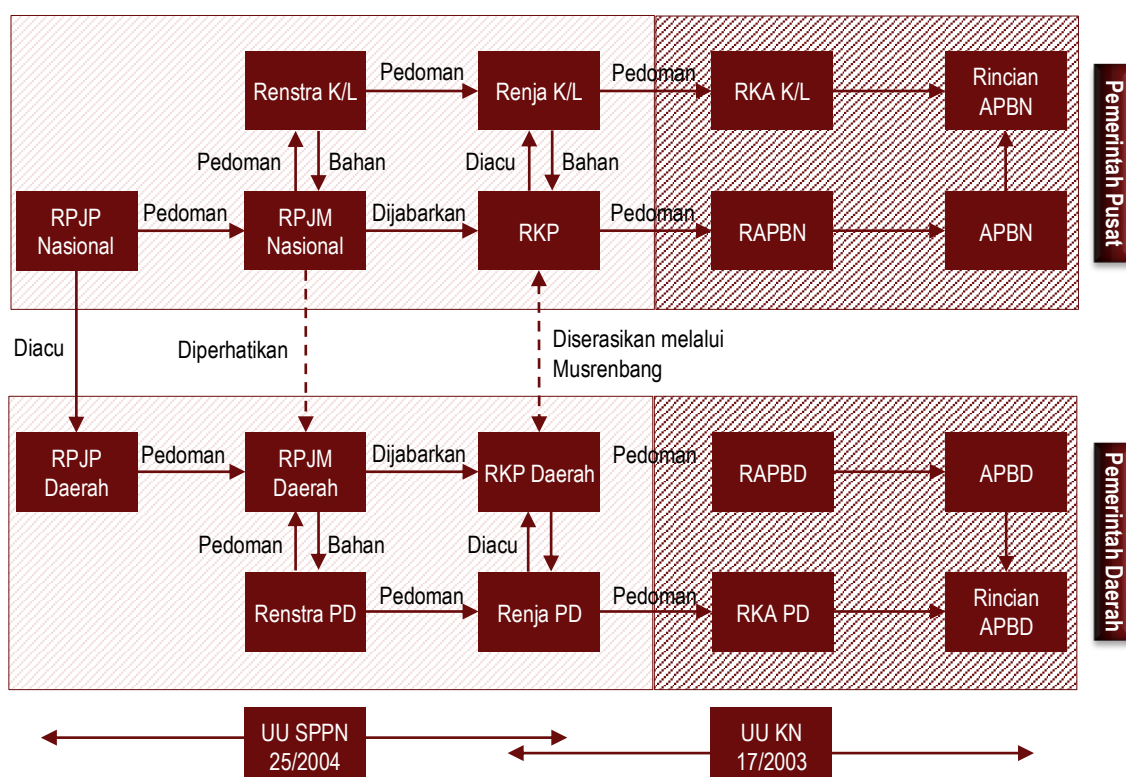

Sumber : Undang-Undang Nomor 17 Tahun 2003 dan Undang-Undang Nomor 25 Tahun 2004

Berdasarkan gambar di atas dapat diketahui bahwa secara rinci hubungan RKPD dengan dokumen perencanaan dan penganggaran lainnya, adalah sebagai berikut:

1. RKPD disusun dengan memperhatikan pokok-pokok arah kebijakan dalam RKP Nasional melalui mekanisme Musrenbang;
2. RKPD disusun dengan berpedoman pada RPJM Daerah yang didalamnya memuat visi, misi dan arah pembangunan daerah;
3. RKPD menjadi pedoman bagi penyusunan Renja PD yang disusun sesuai dengan tugas pokok dan fungsi dari tiap Perangkat Daerah;

4. RKPD nantinya dijabarkan ke dalam RAPBD dengan berpedoman juga kepada Renja Perangkat Daerah.

Memperhatikan hubungan keterkaitan sebagaimana dijelaskan di atas, maka dalam penyusunan perubahan RKPD Tahun 2021 harus mengacu dan berpedoman pada dokumen RKP Nasional Tahun 2021, RKPD Pemerintah Provinsi Lampung Tahun 2021, RPJPD Kabupaten Lampung Selatan Tahun 2006-2025, dan RPJMD Kabupaten Lampung Selatan Tahun 2016-2021. Selain itu kedudukan RKPD Kabupaten tidak dapat dipisahkan dari dokumen perencanaan tata ruang wilayah.

Gambar 1.2. Kedudukan RKPD Kabupaten Lampung Selatan di antara Dokumen Perencanaan Lainnya

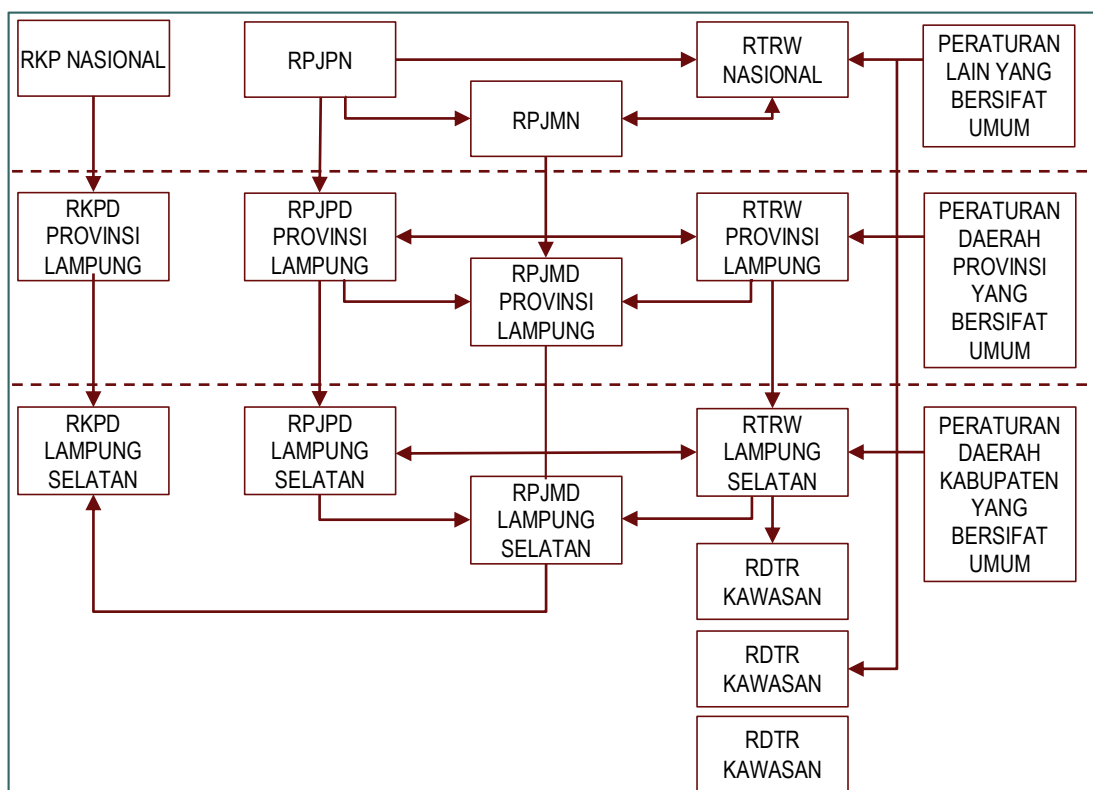

Sumber : Undang-Undang Nomor 25 Tahun 2004

Memperhatikan ketentuan Pasal 17 ayat (2) Undang-Undang Nomor 17 Tahun 2003 tentang Keuangan Negara yang mengamanatkan bahwa penyusunan APBD berpedoman kepada RKPD dalam rangka mewujudkan tercapainya tujuan bernegara dan ketentuan Pasal 25 ayat (2) Undang-Undang Nomor 25 Tahun 2004 tentang Sistem Perencanaan Pembangunan Nasional yang menyatakan bahwa RKPD menjadi pedoman penyusunan APBD, maka untuk menjaga konsistensi

antara perencanaan dan penganggaran, perubahan RKPD Tahun 2021 yang ditetapkan dengan Peraturan Bupati menjadi landasan penyusunan Kebijakan Umum Perubahan APBD dan Prioritas dan Plafon Anggaran Sementara Perubahan APBD Tahun 2021 untuk menyusun Perubahan APBD Tahun 2021.

1.4. Maksud dan Tujuan

Maksud disusunnya Perubahan RKPD Tahun 2021 adalah sebagai dasar penetapan Perubahan Renja Perangkat Daerah. Serta untuk mewujudkan sinergitas antara perencanaan, penganggaran, pelaksanaan dan pengawasan pembangunan antar wilayah, antar sektor pembangunan dan antar tingkat pemerintahan serta mewujudkan efisiensi alokasi berbagai sumber daya dalam pembangunan daerah.

Adapun tujuan disusunnya Perubahan RKPD Tahun 2021 adalah untuk:

1. Menjadi pedoman dalam penyusunan rancangan Kebijakan Umum Perubahan APBD serta Prioritas dan Plafon Anggaran Sementara Perubahan Tahun 2021 yang akan disampaikan kepada DPRD untuk dibahas, disepakati dan dituangkan dalam Nota Kesepakatan Kebijakan Umum Perubahan APBD serta Prioritas dan Plafon Anggaran Sementara Perubahan antara DPRD Kabupaten Lampung Selatan dengan Bupati Lampung Selatan yang selanjutnya akan dijabarkan dalam Perubahan Anggaran Pendapatan dan Belanja Daerah (P-APBD) Tahun 2021;
2. Menjabarkan rencana strategis ke dalam rencana operasional;
3. Memelihara konsistensi antara capaian tujuan perencanaan strategis jangka menengah dengan tujuan perencanaan dan penganggaran tahunan pembangunan daerah;
4. Mengukur kinerja penyelenggaraan fungsi dan urusan wajib dan pilihan pemerintahan daerah melalui capaian target kinerja program dan kegiatan pembangunan;
5. Menjadi acuan dalam penyusunan Laporan Keterangan Pertanggungjawaban (LKPJ) Kepala Daerah kepada DPRD;

6. Menyediakan informasi bagi pemenuhan laporan evaluasi penyelenggaraan pemerintahan daerah yang perlu disampaikan kepada pemerintah;
7. Menyesuaikan asumsi kerangka ekonomi daerah dan kerangka pendanaan dengan perkembangan kondisi terkini;
8. Memberikan dasar hukum penggunaan SiLPA untuk pendanaan kegiatan tahun 2021; dan
9. Memberikan dasar hukum perubahan indikator kinerja, target lokasi, dan pagu kegiatan serta refocussing anggaran untuk penanganan Pandemi COVID-19.

Berdasarkan pertimbangan di atas, maka perubahan RKPD 2021 meliputi:

1. Perubahan rancangan kerangka ekonomi daerah dan kerangka pendanaan;
2. Perubahan proyeksi keuangan daerah dan kerangka pendanaan, terdiri dari:
 - a. perubahan realisasi dan proyeksi/target pendapatan tahun 2021;
 - b. perubahan realisasi dan proyeksi/target belanja tahun 2021; dan
 - c. perubahan realisasi dan proyeksi/target pembiayaan tahun 2021.
3. Perubahan matrik rencana program dan kegiatan tahun 2021 untuk semua PD di lingkungan Kabupaten Lampung Selatan.

1.5. Sistematika Dokumen Perubahan RKPD

BAB I PENDAHULUAN

- 1.1. Latar Belakang
- 1.2. Dasar Hukum Penyusunan
- 1.3. Hubungan antar Dokumen
- 1.4. Maksud dan Tujuan
- 1.5. Sistematika Dokumen Perubahan RKPD

BAB II EVALUASI HASIL TRIWULAN II TAHUN BERKENAAN

BAB III	KERANGKA EKONOMI DAN KEUANGAN DAERAH
	3.1. Arah Kebijakan Ekonomi Daerah
	3.2. Arah Kebijakan Keuangan Daerah
BAB IV	SASARAN DAN PRIORITAS PEMBANGUNAN DAERAH
	4.1. Tujuan dan Sasaran Pembangunan
	4.2. Prioritas Pembangunan Daerah
BAB V	RENCANA KERJA DAN PENDANAAN DAERAH
BAB VI	PENUTUP

BAB II EVALUASI HASIL TRIWULAN II TAHUN BERKENAAN

2.1. Pelaksanaan Program dan Kegiatan Sampai Dengan Triwulan II Tahun Berkenaan

Mengacu pada Rencana Pembangunan Jangka Menengah Daerah (RPJMD) Kabupaten Lampung Selatan Tahun 2016–2021, maka capaian sasaran dalam rangka mencapai visi, misi dan tujuan Kepala Daerah dan Wakil Kepala Daerah adalah sebagai berikut:

1. Misi 1 terdapat 1 tujuan, 3 sasaran dan 11 indikator kinerja;
2. Misi 2 terdapat 1 tujuan, 7 sasaran dan 8 indikator kinerja;
3. Misi 3 terdapat 1 tujuan, 8 sasaran dan 16 indikator kinerja;
4. Misi 4 terdapat 1 tujuan, 2 sasaran dan 3 indikator kinerja;
5. Misi 5 terdapat 1 tujuan, 3 sasaran dan 4 indikator kinerja.

Sesuai hasil pelaksanaan RKPD Kabupaten Lampung Selatan Tahun 2021 sampai dengan Bulan Juni 2021 yang diimplementasikan melalui APBD Kabupaten Lampung Selatan Tahun Anggaran 2021. Secara umum sampai dengan Juni 2021, realisasi Pendapatan Daerah mencapai 48,91 persen. Capaian kinerja utama Pemerintah Daerah Kabupaten Lampung Selatan Tahun 2021 belum bisa disajikan karena pencapaiannya akan dihitung di akhir Tahun 2021. Berikut adalah capaian indikator kinerja utama Tahun 2020:

Tabel 2.1. Capaian Indikator Kinerja Utama Tahun 2020 Pemerintah Kabupaten Lampung Selatan

No.	Indikator Kinerja Utama	Target 2020	Realisasi 2020	Capaian
1	Persentase konstruksi Jalan Kabupaten dengan permukaan berpenutup aspal (hotmix)/beton semen pada Jaringan Jalan Kabupaten (persen)	100	93	93,00
2	Proporsi jaringan irigasi dalam kondisi baik dan teknis (persen)	90	82,75	91,94
3	Persentase panjang jaringan jalan kabupaten dengan kondisi mantap	100	81	81,00
4	Indeks angka kecelakaan lalu lintas	73,33	62,35	85,03
5	Persentase Desa yang terhubung dengan jaringan Telekomunikasi (persen)	90	87	96,67
6	Rasio elektrifikasi listrik	100	100	100
7	Persentase rumah tangga yang sudah terlayani oleh akses penyediaan air minum (persen)	100	100	100

No.	Indikator Kinerja Utama	Target 2020	Realisasi 2020	Capaian
8	Persentase kawasan kumuh, padat dan miskin di Kabupaten Lampung Selatan (persen)	50	60	120
9	Persentase rumah tangga dengan Akses Sanitasi yang Layak	100	100	100
10	Angka rata rata lama sekolah (angka)	9,5	7,69	80,95
11	Angka Harapan Lama Sekolah (angka)	12,66	12,5	98,74
12	Usia harapan hidup (tahun)	69,69	69,33	99,75
13	PDRB Per Kapita (dalam ribu)	40.275	43.439	107,86
14	Tingkat pengangguran terbuka /TPT (persen)	4	5,19	129,75
15	Persentase laju pertumbuhan penduduk (persen)	1	0,9	90,00
16	Persentase peningkatan Pemuda Pelopor di setiap Desa (orang)	30	26	86,67
17	Jumlah Cabang Olahraga yang berprestasi (jenis)	24	19	79,17
18	Persentase penduduk di atas garis kemiskinan (persen)	90,48	85,92	94,71
19	Indeks koefisien GINI (indeks)	0,21	0,299	142,38
20	Indeks Desa Membangun (2015=0,612)	0,67	0,69	102,99
21	PDRB ADHB (milyar rupiah)	35.000	44.298	0,13
22	Inflasi Kota Kalianda (angka)	4,40	3,3	74,55
23	Persentase PAD terhadap penerimaan daerah (persen)	11,88	8,27	69,61
24	Pola pangan harapan konsumsi (angka)	81,5	82	100,61
25	Pola pangan harapan ketersediaan (angka)	83	83,5	100,6
26	Kontribusi sektor industri pengolahan terhadap PDRB (persen)	34,81	34,81	100
27	Persentase peningkatan investasi PMDN (persen)	10	13,05	130,50
28	Persentase peningkatan investasi PMA (persen)	5	13,05	261
29	Kontribusi sektor pariwisata terhadap PDRB (persen)	1,7	1,62	95,29
30	Persentase sektor pertanian terhadap PDRB	30,25	28,8	95,21
31	Nilai tukar petani	100	94,23	94,23
32	Persentase konflik SARA yang diselesaikan (persen)	100	100	100
33	Indeks Pembangunan Gender (IPG)	89,8	89,50	99,67
34	Persentase Kasus Kekerasan terhadap perempuan dan anak yang diselesaikan	100	89,50	89,50
35	Indeks Reformasi Birokrasi	85	46,16	54,31
36	Nilai SAKIP	BB	B	Tercapai
37	OPINI BPK	WTP	WTP	Tercapai
38	Indeks Kepuasan masyarakat (IKM) (indeks)	6,8	6,80	100

Sumber : Bappeda Kabupaten Lampung Selatan, 2021

Setiap sasaran pembangunan didukung oleh program dan kegiatan guna mencapai sasaran pembangunan dan target kinerja yang telah ditetapkan. Evaluasi hasil RKPD disusun per prioritas pembangunan dan sasaran sesuai dengan Permendagri Nomor 86 Tahun 2017.

Menindaklanjuti amanat dalam Pasal 18 ayat (2) dan (3) Undang-Undang Nomor 23 Tahun 2014 tentang Pemerintahan Daerah yang menyatakan bahwa pelaksanaan Pelayanan Dasar pada Urusan Pemerintahan Wajib yang berkaitan dengan Pelayanan Dasar berpedoman pada Standar Pelayanan Minimal (SPM) yang ditetapkan oleh Pemerintah Pusat, selanjutnya ketentuan lebih lanjut mengenai SPM diatur dengan Peraturan Pemerintah, maka pemerintah menerbitkan Peraturan Pemerintah Nomor 2 Tahun 2018 tentang Standar Pelayanan Minimal menggantikan Peraturan Pemerintah sebelumnya Nomor 65 Tahun 2005 tentang Pedoman Penyusunan dan Penerapan Standar Pelayanan Minimal. Berikut ini adalah pencapaian SPM sampai dengan Tahun 2020:

Tabel 2.2. Pencapaian SPM Kabupaten Lampung Selatan Tahun 2016-2020

No.	Indikator	Satuan	2016	2017	2018	2019	2020
Pendidikan							
1	Pendidikan Anak Usia Dini	%	51.2	51.26	51.6	54.43	54.5
2	Pendidikan Dasar	%	104.8	104.97	108.66	109.72	109.8
3	Pendidikan Kesetaraan	%	N/A	N/A	N/A	N/A	N/A
Kesehatan							
4	Pelayanan Kesehatan Ibu Hamil	%	N/A	92,66	96,57	96	96,67
5	Pelayanan Kesehatan Ibu Bersalin	%	N/A	92,57	95,56	97	92,08
6	Pelayanan Kesehatan Bayi Baru Lahir	%	N/A	95,73	96,16	100	99,99
7	Pelayanan Kesehatan Balita	%	N/A	64,30	73,24	95	86,62
8	Pelayanan Kesehatan pada Usia Pendidikan Dasar	%	N/A	90	99,96	99	62,38
9	Pelayanan Kesehatan pada Usia Produktif	%	N/A	85,92	90,89	50	51,14
10	Pelayanan Kesehatan pada Usia Lanjut	%	N/A	57,99	60	60	66,29
11	Pelayanan Kesehatan Penderita Hipertensi	%	N/A	88,32	63	63	62,23
12	Pelayanan Kesehatan Penderita Diabetes Melitus	%	N/A	82,26	93	93	78
13	Pelayanan Kesehatan Orang dengan Gangguan Jiwa Berat	%	N/A	81,74	86	86	54,5
14	Pelayanan Kesehatan Orang Terduga Tuberkulosis	%	N/A	84,27	100	100	74,82
15	Pelayanan Kesehatan Orang dengan Resiko Terinfeksi Virus yang Melemahkan Daya Tahan Tubuh Manusia (Human Immunodeficiency Virus)	%	N/A	86,64	79	79	71,98
Pekerjaan Umum dan Penataan Ruang							
16	Penyediaan kebutuhan pokok air minum sehari-hari	%	N/A	74,82	79,13	81,3	81,3
17	Penyediaan pelayanan pengolahan air limbah domestik	%	N/A	68,94	87	100	100

No.	Indikator	Satuan	2016	2017	2018	2019	2020
Perumahan Rakyat							
18	Penyediaan dan rehabilitasi rumah yang layak huni bagi korban bencana kabupaten	jumlah	N/A	N/A	N/A	139	242
19	Fasilitas penyediaan rumah yang layak huni bagi masyarakat yang terkena relokasi program pemerintah daerah kabupaten	jumlah	N/A	N/A	N/A	N/A	N/A
Ketentraman, Ketertiban Umum dan Perlindungan Masyarakat							
20	Standar Operasional Prosedur Satpol PP	%	14	17	17	17	17
21	Standar Sarana Prasarana Satpol PP	Unit	192	279	279	292	270
22	Standar Peningkatan Kapasitas Anggota Satpol PP dan Anggota Perlindungan Masyarakat	%	20,14	24,32	21,49	22,33	49,53
23	Standar Pelayanan yang Terkena Dampak Gangguan Trantibum akibat Penegakan Hukum terhadap Pelanggaran Perda dan Perkada	%	70,85	79,21	73,8	71,25	81,99
24	Pelayanan Informasi Rawan Bencana	%	96,05	97,05	97,05	98,05	99,10
25	Pelayanan Pencegahan dan Kesiapsiagaan terhadap Bencana	%	62,10	62,10	62,10	70,10	75,10
26	Pelayanan Penyelamatan dan Evakuasi Korban Bencana	%	80,00	80,00	80,10	85,20	85,20
Sosial							
27	Rehabilitasi Sosial Dasar Penyandang Disabilitas Telantar di Luar Pantii Sosial	%	N/A	N/A	N/A	10,68	18,42
28	Rehabilitasi Sosial Dasar Anak Telantar di Luar Pantii Sosial	%	N/A	N/A	N/A	10,27	14,63
29	Rehabilitasi Sosial Dasar Lanjut Usia Telantar di Luar Pantii Sosial	%	N/A	N/A	N/A	4,3	6,62
30	Rehabilitasi Sosial Dasar Tuna Sosial Khususnya Gelandangan dan Pengemis di Luar Pantii Sosial	%	N/A	N/A	N/A	13,04	10,43
31	Perlindungan dan Jaminan Sosial pada Saat dan Setelah Tanggap Darurat Bencana bagi Korban Bencana Daerah Kabupaten/Kota	%	N/A	N/A	N/A	100	100

Pada Tahun 2021 ini, pelaksanaan evaluasi terhadap hasil RKPD 2021 dilaksanakan per triwulan. Hasil evaluasi terhadap hasil RKPD akan menjadi *feedback*/umpan balik bagi sub bidang data dan perencanaan pembangunan Bappeda untuk evaluasi anggaran dan capaian kinerja kegiatan Perangkat Daerah sampai dengan bulan Juni 2021. Selanjutnya, hasil dari evaluasi ini juga akan menjadi salah satu input bagi penyusunan Perubahan RKPD tahun berjalan dan atau RKPD tahun berikutnya.

Secara garis besar, pengisian format Tabel T-C.19 per sasaran per Perangkat Daerah dimana program dan kegiatan Perangkat Daerah

dikelompokkan menurut Perangkat Daerahnya masing-masing. Pada format ini dapat diketahui berapa program/kegiatan yang dilaksanakan oleh Perangkat Daerah sesuai prioritas masing-masing. Selain itu juga dapat diketahui target indikatornya secara detail. Namun kelemahannya adalah untuk program/kegiatan yang sama tidak dapat diketahui besaran anggaran, realisasi serapan dana, dan rata-rata capaian kinerjanya karena program/kegiatan yang sama dapat dilaksanakan oleh beberapa Perangkat Daerah yang berbeda. Tabel T-C.19 disajikan pada tabel berikut:

No	Kode	Usuran/Bidang Usuran Pemerintah Daerah dan Program / Kegiatan	Indikator Kinerja Program (Outcome)Kegiatan (output)	Target Renstra PD pada tahun 2016 s/d 2021 (Akhir Periode Renstra SKPD)		Realisasi Capaian Kinerja Renstra PD s/d Tahun Lalu (2020)		Target Kinerja dan Anggaran Renja PD Tahun 2021		Realisasi Kinerja Pada Triwulan ...				Realisasi Capaian Kinerja dan Anggaran Renja PD Tahun 2021		Tingkat Capaian Kinerja dan Realisasi Anggaran Renja PD Tahun 2021 (%)		Realisasi Kinerja dan Anggaran Renstra PD s/d Akhir Tahun 2021		Tingkat Capaian Kinerja dan Realisasi Anggaran Renstra PD s/d Akhir Tahun 2021 (%)		Unit PD Penanggung Jawab	Keterangan								
				K	Rp.	K	Rp.	K	Rp.	I		II		K	Rp.	K	Rp.	K	Rp.	K	Rp.			K	Rp.						
										K	Rp.	K	Rp.																		
Rata Rata Capaian Kinerja Kegiatan (%)												15,00	10,10			85,83	85,02														
Predikat Kerja												SR	SR			T	T														
Rata Rata Capaian Kinerja Program (%)												18	15			86	86														
Predikat Kerja												SR	SR			SD	SD														
01	02		Program Penyelenggaraan Pengawasan	Program Penyelenggaraan Pengawasan	8.977.526.400	7.481.272.000	1.496.254.400		62.146.100	-	157.022.500		219.168.600	85	41,48		7.700.440.600	181	174												
01	02	2.0.1	Penyelenggaraan Pengawasan Internal	Penyelenggaraan Pengawasan Internal	7306481400	6088734500	1217746900		54886100		123.876.500		178762600	39,97	19,82		6267497100	90,00	86,64												
01	02	2.0.1	01	Pengawasan Kinerja Pemerintah Daerah	Pelaksanaan monitoring kinerja PNS/ Sdsk se Lampung selatan, Penilaian mandiri pelaksanaan reformasi birokrasi, Leveling Apip, Penilaian SPP	318	Laporan	543.912.000	265	Laporan	453.260.000	53	Laporan	90.652.000	5	Laporan	5.002.600	3	Laporan	3.705.000	8	Laporan	8.707.600	15,09	9,61	273	Laporan	461.967.600	85,85	84,93	Inspektat Kab. Lamsel
01	02	2.0.1	02	Pengawasan Keuangan Pemerintah Daerah	Pelaksanaan pengawasan internal desa, OPD, puskesmas, sekolah dan kecamatan	1536	LHP	5.386.178.400	1280	LHP	4.488.482.000	256	LHP	897.696.400	42	LHP	6.310.000	47	LHP	114.960.000	89	LHP	121.270.000	34,77	13,51	1.369	LHP	4.609.752.000	89,13	85,58	Inspektat Kab. Lamsel
01	02	2.0.1	03	Reviu Laporan Kinerja	Pelaksanaan Review LPPD,LKJIP,RPJMD dan Dokumen Sakip OPD	24	Laporan	475.659.000	20	Laporan	396.382.500	4	Laporan	79.276.500	1	Laporan	8.374.300	1	Laporan	3.191.500	2	Laporan	11.565.800	50,00	14,59	22	Laporan	407.948.300	91,67	85,76	Inspektat Kab. Lamsel
01	02	2.0.1	04	Reviu Laporan Keuangan	Dokumen RKA, LKPD, DAK FISIK	24	Laporan	320.550.000	20	Laporan	267.125.000	4	Laporan	53.425.000	2	Laporan	27.354.400	-	Laporan	-	2	Laporan	27.354.400	50,00	51,20	22	Laporan	294.479.400	91,67	91,87	Inspektat Kab. Lamsel
01	02	2.0.1	07	Monitoring dan Evaluasi Tindak Lanjut Hasil Pemeriksaan BPK RI dan Tindak Lanjut Hasil Pemeriksaan APP	Laporan tindak lanjut temuan BPK per tri wulan, penutakhiran data nasional hasil pemeriksaan APP	24	Laporan	580.182.000	20	Laporan	483.485.000	4	Laporan	96.697.000	1	Laporan	7.844.800	1	Laporan	2.020.000	2	Laporan	9.864.800	50,00	10,20	22	Laporan	493.349.800	91,67	85,03	Inspektat Kab. Lamsel
Rata Rata Capaian Kinerja Kegiatan (%)												39,97	19,82			90,00	86,64														
Predikat Kerja												SR	SR			ST	T														
01	02	2.0.2	Penyelenggaraan Pengawasan dengan Tujuan Tertentu	Penyelenggaraan Pengawasan dengan Tujuan Tertentu	1671045000	1392537500	278507500		7260000		33.146.000		40406000	45,00	21,66		1432943500	90,83	86,94												
01	02	2.0.2	01	Penanganan Penyelesaian Kerugian Negara/Daerah	Pemberian bantuan hukum, pertimbangan hukum di bidang PTUN dalam hal pengembalian kerugian daerah	24	Laporan TL	1.161.480.000	20	Laporan TL	967.900.000	4	Laporan TL	193.580.000	1	Laporan TL	3.630.000	1	Laporan TL	2.826.000	2	Laporan TL	6.456.000	50,00	3,34	22	Laporan TL	974.356.000	91,67	83,89	Inspektat Kab. Lamsel
01	02	2.0.2	02	Pengawasan dengan Tujuan Tertentu	laporan penanganan kasus pengaduan	300	Laporan	509.565.000	250	Laporan	424.637.500	50	Laporan	84.927.500	5	Laporan	3.630.000	15	Laporan	30.320.000	20	Laporan	33.950.000	40,00	39,98	270	Laporan	458.587.500	90,00	90,00	Inspektat Kab. Lamsel
Rata Rata Capaian Kinerja Kegiatan (%)												45,00	21,66			90,83	86,94														
Predikat Kerja												SR	SR			T	T														
Rata Rata Capaian Kinerja Program (%)												42	21			90	87														
Predikat Kerja												SR	SR			T	T														
01	03	2.0.1	PROGRAM PERUMUSAN KEBIJAKAN, PENDAMPINGAN DAN ASISTENSI	PROGRAM PERUMUSAN KEBIJAKAN, PENDAMPINGAN DAN ASISTENSI	3.647.232.000	3.039.360.000	607.872.000		3.030.000	-	17.739.900	0	20.769.900	15,76	3,80	0	3.060.129.900	169,29	167,30												
01	03	2.0.1	Perumusan Kebijakan Teknis di Bidang Pengawasan dan Fasilitas Pengawasan	Perumusan Kebijakan Teknis di Bidang Pengawasan dan Fasilitas Pengawasan	94.698.000	78.915.000	15.783.000		-	-	-	-	-	-	-	-	78.915.000	83,33	83,33												
01	03	2.0.1	02	Perumusan Kebijakan Teknis di Bidang Pengawasan dan Fasilitas Pengawasan	Laporan pelaksanaan program aplikasi SM HP	6	Aplikasi	94.698.000	5	Aplikasi	78.915.000	1	Aplikasi	15.783.000	-	Aplikasi	-	-	Aplikasi	-	5	Aplikasi	78.915.000	83,33	83,33	Inspektat Kab. Lamsel					
Rata Rata Capaian Kinerja Kegiatan (%)												-	-			83,33	83,33														
Predikat Kerja												SR	SR			T	T														
01	03	2.0.2	Pendampingan dan Asistensi	Pendampingan dan Asistensi	3.552.534.000	2.960.445.000	592.089.000		3.030.000		17.739.900		20.769.900	15,76	3,80		2.981.214.900	85,96	83,97												
01	03	2.0.2	01	Pendampingan dan Asistensi Ususan Pemerintahan	Laporan APBDES 256 Desa, investasi dan pelaporan LHKPN	1536	Laporan	559.518.000	1280	Laporan	466.265.000	256	Laporan	93.253.000	53	Laporan	3.030.000	53	Laporan	4.624.900	106	Laporan	7.654.900	41,41	8,21	1.386	Laporan	473.919.900	90,23	84,70	Inspektat Kab. Lamsel
01	03	2.0.2	02	Koordinasi, Monitoring dan Evaluasi serta Verifikasi Pencegahan dan Pemberantasan Korupsi	Laporan Saber Pungli, MCP KPK	102	Laporan	2.471.223.000	85	Laporan	2.059.352.500	17	Laporan	411.870.500	-	Laporan	-	1	Laporan	13.115.000	1	Laporan	13.115.000	5,88	3,18	86	Laporan	2.072.467.500	84,31	83,86	Inspektat Kab. Lamsel
01	03	2.0.2	03	Pendampingan, Asistensi dan Verifikasi Penegakan Integritas	Implementasi Unit Pengendalian Gratifikasi, laporan pemetaan Zona Integritas	12	Laporan	521.793.000	10	Laporan	434.827.500	2	Laporan	86.965.500	-	Laporan	-	-	Laporan	-	-	10	Laporan	434.827.500	83,33	83,33	Inspektat Kab. Lamsel				
TOTAL ANGGARAN DARI SEMUA PROGRAM							49.297.914.000		41.081.595.000		8.216.319.000		1.374.041.344		1.599.800.821		3.366.642.165					44.448.237.165									
Rata Rata Capaian Kinerja Kegiatan (%)												15,76	3,80			85,96	83,97														
Predikat Kerja												SR	SR			T	T														
Rata Rata Capaian Kinerja Program (%)												8	2			85	84														
Predikat Kerja												SR	SR			T	T														

No	Kode	Usuran/Bidang Usuran Pemerintah Daerah dan Program / Kegiatan	Indikator Kinerja Program (Outcome)Kegiatan (output)	Target Renstra PD pada tahun 2016 s/d 2021 (Akhir Periode Renstra SKPD)		Realisasi Capaian Kinerja Renstra PD s/d Tahun Lalu (2020)		Target Kinerja dan Anggaran Renja PD Tahun 2021		Realisasi Kinerja Pada Triwulan ...				Realisasi Capaian Kinerja dan Anggaran Renja PD Tahun 2021		Tingkat Capaian Kinerja dan Realisasi Anggaran Renja PD Tahun 2021 (%)		Realisasi Kinerja dan Anggaran Renstra PD s/d Akhir Tahun 2021		Tingkat Capaian Kinerja dan Realisasi Anggaran Renstra PD s/d Tahun 2021 (%)		Unit PD Penanggung Jawab	Keterangan
				K	Rp.	K	Rp.	K	Rp.	I		II		K	Rp.	K	Rp.	K	Rp.	K	Rp.		
1	2	3	4	5	6	7	8	9	10	11	12	13	14	15	16	17	18	19	20	21	22	23	24
TOTAL RATA-RATA CAPAIAN KINERJA DAN ANGGARAN DARI SELURUH PROGRAM																23	12			87	85		
PREDIKAT KINERJA DARI SELURUH PROGRAM																SR	SR			T	T		

3 SATUAN POLISI PAMONG PRAJA

1	0	5																						
1	0	5																						
5	1	1																						
5	1	1	1																					
5	1	1	1	1																				
5	1	1	1	2																				
5	1	1	1	3																				
5	1	1	1	4																				
5	1	1	1	5																				
5	1	1	1	6																				
Rata Rata Capaian Kinerja Kegiatan (%)																16,67	16,67			86,11	86,11			
Predikat Kerja																SR	SR			T	T			
5	1	1	2																					
5	1	1	2	1																				
5	1	1	2	2																				
5	1	1	2	3																				
5	1	1	2	4																				
Rata Rata Capaian Kinerja Kegiatan (%)																50,00	38,47			68,75	195,71			
Predikat Kerja																SR	SR			SD	ST			
5	1	1	5																					
5	1	1	5	2																				
5	1	1	5	9																				
Rata Rata Capaian Kinerja Kegiatan (%)																83,33	65,15			97,22	94,19			
Predikat Kerja																T	R			ST	ST			
5	1	1	6																					
5	1	1	6	1																				
5	1	1	6	2																				
5	1	1	6	4																				
5	1	1	6	5																				
5	1	1	6	6																				
5	1	1	6	8																				
5	1	1	6	9																				
Rata Rata Capaian Kinerja Kegiatan (%)																57,35	65,60			86,30	70,40			

No	Kode	Usuran/Bidang Usuran Pemerintah Daerah dan Program / Kegiatan	Indikator Kinerja Program (Outcome)Kegiatan (output)	Target Renstra PD pada tahun 2016 s/d 2021 (Akhir Periode Renstra SKPD)		Realisasi Capaian Kinerja Renstra PD s/d Tahun Lalu (2020)		Target Kinerja dan Anggaran Renja PD Tahun 2021		Realisasi Kinerja Pada Triwulan ...				Realisasi Capaian Kinerja dan Anggaran Renja PD Tahun 2021		Tingkat Capaian Kinerja dan Realisasi Anggaran Renja PD Tahun 2021 (%)		Realisasi Kinerja dan Anggaran Renstra PD s/d Akhir Tahun 2021		Tingkat Capaian Kinerja dan Realisasi Anggaran Renstra PD s/d Tahun 2021 (%)		Unit PD Penanggung Jawab	Keterangan											
				K	Rp.	K	Rp.	K	Rp.	I		II		K	Rp.	K	Rp.	K	Rp.	K	Rp.													
				12 = 8+9+10+11		13 = 12/7*100		14=6+12		K	Rp.	K	Rp.	K	Rp.	K	Rp.	K	Rp.	K	Rp.			16	17									
5	1	1	8			72	bulan	329.938.680	60	bulan	201.000.000	12	bulan	40.200.000	3	bulan	6.418.184	3	bulan	5.885.500	6	bulan	12.303.684	50	30,61	66	bulan	213.303.684	92	65				
5	1	1	8	2		72	bulan	329.938.680	60	bulan	201.000.000	12	bulan	40.200.000	3	bulan	6.418.184	3	bulan	5.885.500	6	bulan	12.303.684	50	31	66	bulan	213.303.684	92	65	Satuan Polisi Pamong Praja Lam-Sel			
Rata Rata Capaian Kinerja Kegiatan (%)																		50,00	30,61					91,67	64,65									
5	1	1	9			240	unit	2.722.607.875	120	unit	253.784.100	40	unit	472.390.000	6	bulan	84.637.504	6	bulan	227.547.850	12	bulan	312.185.354	30	66	132	bulan	565.969.454	55	21				
5	1	1	9	1		120	unit	2.424.838.950	60	unit	17.520.700	12	bulan	462.490.000	3	bulan	81.667.504	3	bulan	224.577.850	6	bulan	306.245.354	50	66	66	bulan	323.766.054	55	13	Satuan Polisi Pamong Praja Lam-Sel			
5	1	1	9	6		120	unit	297.768.925	60	unit	236.263.400	12	bulan	9.900.000	3	bulan	2.970.000	3	bulan	2.970.000	6	bulan	5.940.000	50	60	66	bulan	242.203.400	55	81				
Rata Rata Capaian Kinerja Kegiatan (%)																		50,00	63,11					55,00	47,35									
Rata Rata Capaian Kinerja Program (%)																		51,22	46,60					80,84	93,07									
PROGRAM PENINGKATAN KETERTAMAN DAN KETERTIBAN UMUM				PERSENTASE PENEGAKAN PERDA				30.065.029.100		23.901.055.100		4.884.636.000		848.218.800		2.057.616.100		2.965.834.900				26.806.890.000												
5	2	2	2			101	keg	24.963.254.400	87	keg	20.802.712.000	19	kegiatan	4.160.542.400	3	keg	690.711.400	3	keg	1.800.441.400	6	keg	2.491.152.800	32	59,88	93	keg	23.293.864.000	92	93				
5	2	2	2	1		90	keg	24.991.920.000	75	keg	20.576.600.000	15	kegiatan	4.115.320.000	3	keg	689.846.600	8	keg	1.778.276.400	11	keg	2.468.123.000	73	60	86	keg	23.044.723.000	96	93	Satuan Polisi Pamong Praja Lam-Sel			
5	2	2	2	5		24	kali	271.334.400	20	unit	226.112.000	4	kali	45.222.400	-	kali	864.800	2	kali	22.165.000	2	kali	23.029.800	50	51	22	kali	249.141.800	92	92				
Rata Rata Capaian Kinerja Kegiatan (%)																		61,67	55,45					93,61	92,57									
5	2	2	2			228	kali	3.305.561.100	154	kali	1.804.575.700	20	kali	249.505.000	7	kali	73.156.400	5	kali	64.439.000	12	kali	137.595.400	60	55,15	166	kali	1.742.171.100	73	53				
5	2	2	2	1		102	kali	968.274.600	42	kali	289.405.300	5	kali	20.000.000	2	kali	9.875.000	1	kali	5.950.900	3	kali	15.625.900	60	79	45	kali	305.231.200	44	32	Satuan Polisi Pamong Praja Lam-Sel			
5	2	2	2	2		66	perda	1.771.984.000	55	perda	1.078.300.800	11	perda	209.505.000	3	perda	53.281.400	3	perda	53.445.400	6	perda	106.726.800	55	51	61	perda	1.185.027.600	92	67				
5	2	2	2	3		60	kali	565.302.500	57	kali	236.869.600	4	kali	20.000.000	2	kali	10.000.000	1	kali	5.042.700	3	kali	15.042.700	75	75	60	kali	251.912.300	100	45				
Rata Rata Capaian Kinerja Kegiatan (%)																		63,18	68,43					78,85	47,85									
5	2	2	3			72	kali	117.531.600	60	kali	97.943.000	12	bulan	19.588.600	3	bulan	5.117.000	3	bulan	4.692.900	6	bulan	9.809.900	50	50,08	66	kali	107.752.900	92	92				
5	2	2	3	1		72	kali	117.531.600	60	kali	97.943.000	12	bulan	19.588.600	3	bulan	5.117.000	3	bulan	4.692.900	6	bulan	9.809.900	50	50	66	kali	107.752.900	92	92	Satuan Polisi Pamong Praja Lam-Sel			
Rata Rata Capaian Kinerja Kegiatan (%)																		50,00	50,08					91,67	91,68									
5	4	2	1			105	kali	1.618.682.000	71	kali	1.345.824.400	11	kali	445.000.000	9	kali	69.264.000	14	kali	188.042.800	23	kali	257.306.800	209	57,82	94	kali	1.603.131.200	90	99				
5	4	2	1	2		105	kali	1.618.682.000	71	kali	1.345.824.400	11	kali	445.000.000	9	kali	69.264.000	14	kali	188.042.800	23	kali	257.306.800	209	58	94	kali	1.603.131.200	90	99	Sub Kegiatan Damkar yang dicairkan di Sat Pol.PP			
Rata Rata Capaian Kinerja Kegiatan (%)																		209,09	57,82					89,52	99,04									
Rata Rata Capaian Kinerja Program (%)																		100	100					100	100									
5	4	2	4			18	kali	60.000.000	15	kali	50.000.000	3	kali	10.000.000	3	kali	9.970.000	-	kali	-	3	kali	9.970.000	100	100	18	kali	59.970.000	100	100				
5	4	2	4	1		18	kali	60.000.000	15	kali	50.000.000	3	kali	10.000.000	3	kali	9.970.000	-	kali	-	3	kali	9.970.000	100	100	18	kali	59.970.000	100	100	Sub Kegiatan Damkar yang dicairkan di Sat Pol.PP			
TOTAL ANGGARAN DARI SEMUA PROGRAM										132.032.888.524	106.414.282.400	21.728.374.000	4.379.998.654	7.316.008.777	11.696.007.431	118.110.289.831																		
Rata Rata Capaian Kinerja Kegiatan (%)																		100,00	99,70					100,00	99,95									

No	Kode	Usuran/Bidang Urusan Pemerintah Daerah dan Program / Kegiatan	Indikator Kinerja Program (Outcome)Kegiatan (output)	Target Renstra PD pada tahun 2016 s/d 2021 (Akhir Periode Renstra SKPD)		Realisasi Capaian Kinerja Renstra PD s/d Tahun Lalu (2020)		Target Kinerja dan Anggaran Renja PD Tahun 2021		Realisasi Kinerja Pada Triwulan ...				Realisasi Capaian Kinerja dan Anggaran Renja PD Tahun 2021		Tingkat Capaian Kinerja dan Realisasi Anggaran Renja PD Tahun 2021 (%)		Realisasi Kinerja dan Anggaran Renstra PD s/d Akhir Tahun 2021		Tingkat Capaian Kinerja dan Realisasi Anggaran Renstra PD s/d Tahun 2021 (%)		Unit PD Penanggung Jawab	Keterangan
				K	Rp.	K	Rp.	K	Rp.	I		II		Rp. 12 = 8+9+10+11		K	Rp.	K	Rp.	K	Rp.		
1	2	3	4	5	6	7	8	9	10	11	12	13	14	15	16	17	18	19	20	21	22	23	24
												Predikat Kerja		ST	ST			ST	ST				
												Rata Rata Capaian Kinerja Program (%)		96,79	66,30			90,73	86,18				
												Predikat Kerja		ST	SD			T	T				
												TOTAL RATA-RATA CAPAIAN KINERJA DAN ANGGARAN DARI SELURUH PROGRAM		74,01	56,45			85,79	89,62				
												PREDIKAT KINERJA DARI SELURUH PROGRAM		SD	SR			T	T				

4 DINAS PENDIDIKAN																											
PROGRAM PENUNJANG URUSAN PEMERINTAHAN DAERAH KABUPATENKOTA																											
1	01	01	01																								
				3.165.377.086.200		2.637.814.238.500		527.562.847.700		87.601.144.371		141.377.092.098		228.978.236.469		2.866.792.474.969											
Perencanaan, Penganggaran, dan Evaluasi Kinerja Perangkat Daerah				759.806.400	-	633.172.000		126.634.400		12.019.400		12.019.400		24.038.800		657.210.800											
1	01	01	01	01	7	Dokumen	54.440.400	Dokumen	45.367.000	Dokumen	9.073.400	-	Dokumen	-	Dokumen	-	-	10	Dokumen	45.367.000	83,33	83					
3	01	01	01	01	7	Dokumen	72.116.400	Dokumen	60.097.000	Dokumen	12.019.400	-	Dokumen	12.019.400	-	Dokumen	-	1	Dokumen	12.019.400	100	100,00	100				
4	01	01	01	01	10	Dokumen	72.116.400	Dokumen	60.097.000	Dokumen	12.019.400	-	Dokumen	12.019.400	-	Dokumen	12.019.400	1	Dokumen	12.019.400	100	100,00	100				
1	01	01	01	01	04	Dokumen	72.116.400	Dokumen	60.097.000	Dokumen	12.019.400	-	Dokumen	-	-	Dokumen	-	0	Dokumen	-	-	5	Dokumen	60.097.000	83,33	83	
1	01	01	01	01	05	Dokumen	72.116.400	Dokumen	60.097.000	Dokumen	12.019.400	-	Dokumen	-	-	Dokumen	-	0	Dokumen	-	-	5	Dokumen	60.097.000	83,33	83	
1	01	01	01	01	06	Dokumen	416.900.400	Dokumen	347.417.000	Dokumen	69.483.400	-	Dokumen	-	-	Dokumen	-	0	Dokumen	-	-	25	Dokumen	347.417.000	83,33	83	
												Rata Rata Capaian Kinerja Kegiatan (%)		33	33			89	89								
												Predikat Kerja		SR	SR			T	T								
1	01	012	02																								
Administrasi Keuangan Perangkat Daerah				3.160.086.927.000		2.633.405.772.500		526.681.154.500		87.429.512.823		141.272.987.622		228.702.500.445		2.862.108.272.945											
1	01	01	01	01	01	Bulan	3.030.198.961.800	Bulan	2.525.165.801.500	Bulan	505.033.160.300	3	Bulan	86.485.522.823	3	Bulan	134.383.797.622	6	Bulan	220.869.320.445	50	43,73	66	Bulan	2.746.035.121.945	92	91
1	01	01	01	01	02	Dokumen	129.887.965.200	Dokumen	108.239.971.000	Dokumen	21.647.994.200	3	Bulan	943.990.000	3	Bulan	6.889.190.000	6	Bulan	7.833.180.000	50	36,18	66	Bulan	116.073.151.000	92	89
												Rata Rata Capaian Kinerja Kegiatan (%)		50	40			92	90								
												Predikat Kerja		SR	SR			ST	T								
1	01	012	03																								
AdministrasiBarang Misk Daerah pada Perangkat Daerah				175.890.000		146.575.000		29.315.000		4.701.800		4.701.800		9.403.600		155.978.600											
1	01	01	01	01	04	Dokumen	175.890.000	Dokumen	146.575.000	Dokumen	29.315.000	0	Dokumen	4.701.800	0	Dokumen	4.701.800	0	Dokumen	9.403.600	-	32,08	5	Dokumen	155.978.600	83	89
												Rata Rata Capaian Kinerja Kegiatan (%)		0	32			83	89								
												Predikat Kerja		SR	SR			T	T								
1	01	012	06																								
Administrasi Umum Perangkat Daerah				2.312.602.800		1.927.169.000		385.433.800		54.465.200		54.677.200		109.142.400		2.036.311.400											
1	01	01	01	01	01	Bulan	24.733.800	Bulan	20.611.500	Bulan	4.122.300	3	Bulan	2.409.200	3	Bulan	2.409.200	6	Bulan	4.818.400	50	116,89	66	Bulan	25.429.900	92	103
1	01	01	01	01	02	Bulan	757.794.000	Bulan	631.495.000	Bulan	126.299.000	3	Bulan	-	3	Bulan	-	6	Bulan	-	50	-	66	Bulan	631.495.000	92	83
1	01	01	01	01	03	Bulan	35.178.000	Bulan	29.315.000	Bulan	5.863.000	3	Bulan	2.846.000	3	Bulan	2.846.000	6	Bulan	5.692.000	50	97,08	66	Bulan	35.007.000	92	100
1	01	01	01	01	04	Bulan	242.706.000	Bulan	202.255.000	Bulan	40.451.000	3	Bulan	12.450.000	3	Bulan	12.450.000	6	Bulan	24.900.000	50	61,56	66	Bulan	227.155.000	92	94
1	01	01	01	01	05	Bulan	281.883.000	Bulan	234.902.500	Bulan	46.980.500	3	Bulan	13.000.000	3	Bulan	13.292.000	6	Bulan	26.292.000	50	55,96	66	Bulan	26.194.500	92	93
1	01	01	01	01	06	Bulan	108.000.000	Bulan	90.000.000	Bulan	18.000.000	3	Bulan	6.000.000	3	Bulan	6.000.000	6	Bulan	12.000.000	50	66,67	66	Bulan	102.000.000	92	94
1	01	01	01	01	08	Bulan	210.000.000	Bulan	175.000.000	Bulan	35.000.000	3	Bulan	7.000.000	3	Bulan	7.000.000	6	Bulan	14.000.000	50	40,00	66	Bulan	189.000.000	92	90
1	01	01	01	01	09	Bulan	652.308.000	Bulan	543.590.000	Bulan	108.718.000	3	Bulan	10.760.000	3	Bulan	10.680.000	6	Bulan	21.440.000	50	19,72	66	Bulan	565.030.000	92	87
												Rata Rata Capaian Kinerja Kegiatan (%)		50	57			92	93								
												Predikat Kerja		SR	SR			ST	ST								
1	01	012	08																								
Penyediaan Jasa Penunjang Urusan Pemerintahan Daerah				907.200.000	0	756.000.000		151.200.000		34.588.928		32.706.076		67.295.004		823.295.004											
1	01	01	01	01	02	Bulan	907.200.000	Bulan	756.000.000	Bulan	151.200.000	3	Bulan	34.588.928	3	Bulan	32.706.076	6	Bulan	67.295.004	50	44,51	66	Bulan	823.295.004	92	91
												Rata Rata Capaian Kinerja Kegiatan (%)		50	45			92	91								
												Predikat Kerja		SR	SR			ST	ST								

No	Kode	Usuran/Bidang Usuran Pemerintah Daerah dan Program / Kegiatan	Indikator Kinerja Program (Outcome)Kegiatan (output)	Target Renstra PD pada tahun 2016 s/d 2021 (Akhir Periode Renstra SKPD)		Realisasi Capaian Kinerja Renstra PD s/d Tahun Lalu (2020)		Target Kinerja dan Anggaran Renja PD Tahun 2021		Realisasi Kinerja Pada Triwulan ...				Realisasi Capaian Kinerja dan Anggaran Renja PD Tahun 2021		Tingkat Capaian Kinerja dan Realisasi Anggaran Renja PD Tahun 2021 (%)		Realisasi Kinerja dan Anggaran Renstra PD s/d Akhir Tahun 2021		Tingkat Capaian Kinerja dan Realisasi Anggaran Renstra PD s/d Tahun 2021 (%)		Unit PD Penanggung Jawab	Keterangan						
				K	Rp.	K	Rp.	K	Rp.	I		II		K	Rp.	K	Rp.	K	Rp.	K	Rp.								
1	01	012.09			1.134.660.000	0	945.550.000		189.110.000		65.856.220				12 = 8+9+10+11	65.856.220	13 = 12/7*100		14=6+12	1.011.406.220	15 = 14/5*100	16	17						
1	01	01	###	01			717.660.000	175	Unit	598.050.000	35	Unit	119.610.000	35	Unit	34.356.220	-	Unit	-	35	Unit	34.356.220	100	28,72	210	Unit	632.406.220	100	88
1	01	01	###	06			117.000.000	15	Jenis	97.500.000	3	Jenis	19.500.000	1	Jenis	6.500.000	-	Jenis	-	1	Jenis	6.500.000	33	33,33	16	Jenis	104.000.000	89	89
1	01	01	###	09			300.000.000	10	Unit/ Tahun	250.000.000	2	Unit/ Tahun	50.000.000	1	Unit/ Tahun	25.000.000	-	Unit/ Tahun	-	1	Unit/ Tahun	25.000.000	50	50,00	11	Unit/ Tahun	275.000.000	92	92
Rata Rata Capaian Kinerja Kegiatan (%)																61	37			94	90								
Predikat Kerja																SD	SR			ST	SR								
Rata Rata Capaian Kinerja Program (%)																41	41			90	90								
Predikat Kerja																SR	SR			T	T								
1	01	02			939.796.650.600		783.163.875.500		156.632.775.100		139.559.300		32.708.488.600			32.848.047.900				816.011.923.400									
1	01	022.01			604.267.896.600		503.556.580.500		100.711.316.100		95.460.400		25.041.402.500	0		25.136.862.900				528.693.443.400									
1	01	02	###	06			96.872.640.000	20	Paket	80.727.200.000	4	Paket	16.145.440.000	-	Paket	-	-	Paket	-	0	Paket	-	-	-	20	Paket	80.727.200.000	83,33	83
1	01	02	###	08			1.200.000.000	5	Unit	1.000.000.000	1	Unit	200.000.000	0	Unit	7.400.000	-	Unit	6.890.000	0	Unit	14.290.000	-	7,15	5	Unit	1.014.290.000	83,33	86
1	01	02	###	23			737.790.600	15	Kegiatan	614.825.500	3	Kegiatan	122.965.100	-	Kegiatan	-	-	Kegiatan	-	0	Kegiatan	-	-	-	15	Kegiatan	614.825.500	83,33	83
1	01	02	###	25			199.382.400	5	Kegiatan	166.152.000	1	Kegiatan	33.230.400	-	Kegiatan	-	-	Kegiatan	-	0	Kegiatan	-	-	-	5	Kegiatan	166.152.000	83,33	83
1	01	02	###	27			1.155.716.400	10	Kegiatan	963.097.000	2	Kegiatan	192.619.400	-	Kegiatan	-	-	Kegiatan	34.362.500	1	Kegiatan	34.362.500	50	17,84	11	Kegiatan	997.459.500	91,67	86
1	01	02	###	28			1.551.367.200	10	Kegiatan	1.292.806.000	2	Kegiatan	258.561.200	1	Kegiatan	88.060.400	-	Kegiatan	2.200.000	1	Kegiatan	90.260.400	50	34,91	11	Kegiatan	1.383.066.400	91,67	89
1	01	02	###	29			502.551.000.000	2360	Sekolah	418.792.500.000	472	Sekolah	83.758.500.000	-	Sekolah	-	-	Sekolah	24.997.950.000	472	Sekolah	24.997.950.000	100	29,85	2832	Sekolah	443.790.450.000	100,00	88
Rata Rata Capaian Kinerja Kegiatan (%)																29	13			88	85								
Predikat Kerja																SR	SR			T	T								
1	01	022.02			210.844.149.600		175.703.458.000		35.140.691.600		15.852.800		7.638.840.000			7.654.692.800				183.358.150.800									
1	01	02	###	24			56.589.144.000	125	Unit	47.157.620.000	25	Unit	9.431.524.000	-	Unit	-	-	Unit	-	0	Unit	-	-	-	125	Unit	47.157.620.000	83,33	83
1	01	02	###	36			688.411.800	15	Kegiatan	573.676.500	3	Kegiatan	114.735.300	-	Kegiatan	-	-	Kegiatan	-	0	Kegiatan	-	-	-	15	Kegiatan	573.676.500	83,33	83
1	01	02	###	38			377.669.400	5	Kegiatan	314.724.500	1	Kegiatan	62.944.900	-	Kegiatan	-	-	Kegiatan	-	0	Kegiatan	-	-	-	5	Kegiatan	314.724.500	83,33	83
1	01	02	###	41			280.124.400	10	Kegiatan	233.437.000	2	Kegiatan	46.687.400	1	Kegiatan	15.852.800	-	Kegiatan	-	1	Kegiatan	15.852.800	50	33,96	11	Kegiatan	249.289.800	91,67	89
1	01	02	###	42			152.908.800.000	305	Sekolah	127.424.000.000	61	Sekolah	25.484.800.000	-	Sekolah	-	-	Sekolah	7.638.840.000	30	Sekolah	7.638.840.000	49	29,97	335	Sekolah	135.062.840.000	91,53	88
Rata Rata Capaian Kinerja Kegiatan (%)																20	13			87	85								
Predikat Kerja																SR	SR			T	T								
1	01	022.03			95.381.643.600		79.484.703.000		15.896.940.600		28.246.100		28.246.100			56.492.200				79.541.195.200									
1	01	02	###	04			4.802.425.200	10	Lembaga	4.002.021.000	2	Lembaga	800.404.200	-	Lembaga	-	-	Lembaga	-	0	Lembaga	-	-	-	10	Lembaga	4.002.021.000	83,33	83
1	01	02	###	13			1.052.963.400	5	Kegiatan	877.469.500	1	Kegiatan	175.493.900	-	Kegiatan	-	-	Kegiatan	-	0	Kegiatan	-	-	-	5	Kegiatan	877.469.500	83,33	83
1	01	02	###	17			527.055.000	15	Kegiatan	439.212.500	3	Kegiatan	87.842.500	1	Kegiatan	28.246.100	1	Kegiatan	28.246.100	2	Kegiatan	56.492.200	67	64,31	17	Kegiatan	495.704.700	94,44	94
1	01	02	###	18			88.999.200.000	3010	Lembaga	74.166.000.000	602	Lembaga	14.833.200.000	-	Lembaga	-	-	Lembaga	-	0	Lembaga	-	-	-	3010	Lembaga	74.166.000.000	83,33	83
Rata Rata Capaian Kinerja Kegiatan (%)																17	16			86	86								
Predikat Kerja																SR	SR			T	T								
1	01	022.04			29.302.960.800		24.419.134.000		4.883.826.800		-		-			-				24.419.134.000									
1	01	02	###	02			4.680.868.800	5	SKB	3.900.724.000	1	SKB	780.144.800	-	SKB	-	-	SKB	-	0	SKB	-	-	-	5	SKB	3.900.724.000	83,33	83
1	01	02	###	15			185.292.000	5	Kegiatan	154.410.000	1	Kegiatan	30.882.000	-	Kegiatan	-	-	Kegiatan	-	0	Kegiatan	-	-	-	5	Kegiatan	154.410.000	83,33	83
1	01	02	###	17			24.436.800.000	175	Lembaga	20.364.000.000	35	Lembaga	4.072.800.000	-	Lembaga	-	-	Lembaga	-	0	Lembaga	-	-	-	175	Lembaga	20.364.000.000	83,33	83

No	Kode	Urusan/Bidang Urusan Pemerintah Daerah dan Program / Kegiatan	Indikator Kinerja Program (Outcome)Kegiatan (output)	Target Renstra PD pada tahun 2016 s/d 2021 (Akhir Periode Renstra SKPD)		Realisasi Capaian Kinerja Renstra PD s/d Tahun Lalu (2020)		Target Kinerja dan Anggaran Renja PD Tahun 2021		Realisasi Kinerja Pada Triwulan ...				Realisasi Capaian Kinerja dan Anggaran Renja PD Tahun 2021		Tingkat Capaian Kinerja dan Realisasi Anggaran Renja PD Tahun 2021 (%)		Realisasi Kinerja dan Anggaran Renstra PD s/d Akhir Tahun 2021		Tingkat Capaian Kinerja dan Realisasi Anggaran Renstra PD s/d Tahun 2021 (%)		Unit PD Penanggung Jawab	Keterangan	
				K	Rp.	K	Rp.	K	Rp.	I		II		K	Rp.	K	Rp.	K	Rp.	K	Rp.			
1	2	3	4	5	6	7	8	9	10	11	12	13	14	15	16	17	18	19	20	21	22	23	24	
Rata Rata Capaian Kinerja Kegiatan (%)													0	0			83	83						
Predikat Kerja													SR	SR			T	T						
Rata Rata Capaian Kinerja Program (%)													16	10			86	85						
Predikat Kerja													SR	SR			T	T						
1	01	03	04	PROGRAM PENGEMBANGAN KURIKULUM		305.935.200	254.946.000		50.989.200						0			254.946.000	###					
1	01	032	01	Penetapan Kurikulum Muatan Lokal Pendidikan Dasar		305.935.200	254.946.000		50.989.200						0			254.946.000	###					
1	01	03	04	Pelatihan Penyusunan Kurikulum Muatan Lokal Pendidikan Dasar	Penyusunan Kurikulum Muatan Lokal	6	Kegiatan	305.935.200	5	Kegiatan	254.946.000	1	Kegiatan	50.989.200	-	Kegiatan	-	5	Kegiatan	254.946.000	83,33	83		
TOTAL ANGGARAN DARI SEMUA PROGRAM						4.105.479.672.000	3.421.233.060.000		684.246.612.000			87.740.703.671			174.085.580.698		261.826.284.369		3.683.059.344.369					
Rata Rata Capaian Kinerja Kegiatan (%)													0	0			83	83						
Predikat Kerja													SR	SR			T	T						
Rata Rata Capaian Kinerja Program (%)													0	0			83	83						
Predikat Kerja													SR	SR			T	T						
TOTAL RATA-RATA CAPAIAN KINERJA DAN ANGGARAN DARI SELURUH PROGRAM													19	17			87	86						
PREDIKAT KINERJA DARI SELURUH PROGRAM													SR	SR			T	T						

5 DINAS KESEHATAN																																
No	Kode	Urusan/Bidang Urusan Pemerintah Daerah dan Program / Kegiatan	Indikator Kinerja Program (Outcome)Kegiatan (output)	Target Renstra PD pada tahun 2016 s/d 2021 (Akhir Periode Renstra SKPD)		Realisasi Capaian Kinerja Renstra PD s/d Tahun Lalu (2020)		Target Kinerja dan Anggaran Renja PD Tahun 2021		Realisasi Kinerja Pada Triwulan ...				Realisasi Capaian Kinerja dan Anggaran Renja PD Tahun 2021		Tingkat Capaian Kinerja dan Realisasi Anggaran Renja PD Tahun 2021 (%)		Realisasi Kinerja dan Anggaran Renstra PD s/d Akhir Tahun 2021		Tingkat Capaian Kinerja dan Realisasi Anggaran Renstra PD s/d Tahun 2021 (%)		Unit PD Penanggung Jawab	Keterangan									
				K	Rp.	K	Rp.	K	Rp.	I		II		K	Rp.	K	Rp.	K	Rp.	K	Rp.											
1	2	3	4	5	6	7	8	9	10	11	12	13	14	15	16	17	18	19	20	21	22	23	24									
1	02	01	01	PROGRAM PENUNJANG URUSAN PEMERINTAHAN DAERAH KABUPATENKOTA	Jumlah Dokumen	378	534.829.147.200	315	445.690.956.000	63	89.138.191.200	12	19.645.146.992	14	30.212.177.415	20	49.857.324.397		495.548.280.397													
1	1	02	01	Perencanaan, Penganggaran, dan Evaluasi Kinerja Perangkat Daerah	Jumlah Dokumen Perencanaan PD yang memiliki tujuan, sasaran dan indikator yang baik dan terukur (Dokumen)	72	dok	2.534.238.800	60	dok	2.111.864.000	12	dok	422.372.800	3	dok	69.646.400	2	dok	104.499.000	5	dok	174.145.400	42	41	dok	2.286.009.400	-	90,21	Dinkes		
1	02	01	2.01	Penyusunan DokumenPerencanaan PerangkatDaerah	Jumlah Dokumen Perencanaan PD yang memiliki tujuan, sasaran dan indikator yang baik dan terukur	12	dok	888.239.800	10	dok	740.196.500	2	dok	148.039.300	1	dok	40.721.800	-	dok	55.552.500	1	dok	96.274.300	50	65	11	dok	836.470.800	91,67	94,17	Dinkes	
1	02	01	2.01	Koordinasi danPenyusunan DokumenRKA-SKPD	Dokumen RKA-SKPD	6	dok	441.853.800	5	dok	368.211.500	1	dok	73.642.300	-	dok	11.644.800	-	dok	-	0	dok	11.644.800	0	16	5	dok	379.856.300	83,33	85,97	Dinkes	
1	02	01	2.01	Koordinasi danPenyusunan DokumenPerubahan RKA-SKPD	Dokumen RKA-SKPD Perubahan	6	dok	250.363.200	5	dok	208.636.000	1	dok	41.727.200	-	dok	3.210.000	-	dok	14.957.300	0	dok	18.167.300	0	44	5	dok	226.803.300	83,33	90,59	Dinkes	
1	02	01	2.01	Koordinasi danPenyusunan DPA-SKPD	DPA-SKPD	6	dok	120.615.000	5	dok	100.512.500	1	dok	20.102.500	-	dok	-	-	dok	-	0	dok	0	0	0	5	dok	100.512.500	83,33	83,33	Dinkes	
1	02	01	2.01	Koordinasi danPenyusunan PerubahanDPA-SKPD	DPA-SKPD Perubahan	6	dok	120.615.000	5	dok	100.512.500	1	dok	20.102.500	-	dok	-	-	dok	-	0	dok	0	0	0	5	dok	100.512.500	83,33	83,33	Dinkes	
1	02	01	2.01	Koordinasi danPenyusunan LaporanCapaian Kinerja danKhsar Realisasi Kinerja SKPD	Laporan Capaian Kinerja dan Khsar Realisasi Kinerja SKPD	12	dok	315.115.200	10	dok	262.596.000	2	dok	52.519.200	-	dok	-	1	dok	28.389.200	1	dok	28.389.200	50	54	11	dok	290.985.200	91,67	92,34	Dinkes	
1	02	01	2.01	Evaluasi Kinerja PerangkatDaerah	Dokumen Evaluasi Kinerja PerangkatDaerah	24	dok	397.438.800	20	dok	331.199.000	4	dok	66.239.800	1	dok	14.069.800	1	dok	5.600.000	2	dok	19.669.800	50	30	22	dok	350.868.800	91,67	88,28	Dinkes	
Rata Rata Capaian Kinerja Kegiatan (%)													21	30			86,90	88,29														
Predikat Kerja													SR	SR			T	T														
2	1	02	01	2.02	Administrasi Keuangan Perangkat Daerah	Jumlah Dokumen	228	532.014.410.400	190	443.345.342.000	38	88.669.068.400	6	19.571.000.582	9	30.103.178.415	15	49.674.178.997		493.019.520.997												
1	02	01	2.02	01	Penyediaan Gaji dan Tunjangan ASN	Pembayaran Gaji dan Tunjangan ASN	72	bln	495.656.072.400	60	bln	413.046.727.000	12	bln	82.609.345.400	3	bln	18.325.538.082	3	bln	28.618.047.015.00	6	bln	46.943.585.097	50	57	66	bln	459.990.312.097	91,67	92,80	Dinkes
1	02	01	2.02	02	Penyediaan Administrasi Pelaksanaan Tugas ASN	Dokumen Administrasi Pelaksanaan Tugas ASN	72	bln	35.167.875.000	60	bln	29.306.562.500	12	bln	5.861.312.500	3	bln	1.245.462.500	3	bln	1.432.490.000.00	6	bln	2.677.952.500	50	46	66	bln	31.984.515.000	91,67	90,95	Dinkes
1	02	01	2.02	04	Koordinasi dan Pelaksanaan Akuntansi SKPD	Dokumen hasil Pelaksanaan Akuntansi SKPD	6	dok	1.020.021.000	5	dok	850.017.500	1	dok	170.003.500	-	dok	-	-	dok	49.468.400.00	0	dok	49.468.400	0	29	5	dok	899.485.900	83,33	88,18	Dinkes
1	02	01	2.02	05	Koordinasi dan Penyusunan Laporan Keuangan Akhir Tahun SKPD	Dokumen Laporan keuangan SKPD	6	dok	40.290.000	5	dok	33.575.000	1	dok	6.715.000	-	dok	-	-	dok	-	0	dok	0	0	0	5	dok	33.575.000	83,33	83,33	Dinkes
1	02	01	2.02	07	Koordinasi dan Penyusunan Laporan Keuangan Bulanan/Triwulanan/Semesteran SKPD	Dokumen Laporan Realisasi Keuangan Bulanan/Triwulanan/Semesteran SKPD	72	bln	130.152.000	60	bln	108.460.000	12	bln	21.692.000	-	bln	-	3	bln	3.173.000.00	3	bln	3.173.000	25	15	63	bln	111.633.000	87,50	85,77	Dinkes
Rata Rata Capaian Kinerja Kegiatan (%)													25	29			88	88														
Predikat Kerja													SR	SR			T	T														
3	1	02	01	2.03	Administrasi Barang Milk Daerah pada Perangkat Daerah	Jumlah Dokumen	12	dok	647.295.000	10	dok	539.412.500	2	dok	107.882.500	0	dok	0	1	dok	62.011.500	1	dok	62.011.500	50	57	11	dok	601.424.000	91,67	92,91	Dinkes
1	02	01	2.03	04	Pembinaan, Pengawasan, dan Pengendalian Barang Milk Daerah pada SKPD	Pengawasan, dan Pengendalian Barang Milk Daerah pada SKPD	6	dok	324.000.000	5	dok	270.000.000	1	dok	54.000.000	-	dok	-	-	dok	18.020.000	0	dok	18.020.000	0	33	5	dok	288.020.000	83,33	88,90	Dinkes
1	02	01	2.03	05	Rekonsiliasi dan Penyusunan Laporan Barang Milk Daerah pada SKPD	Penyusunan Laporan Barang Milk Daerah	6	dok	323.295.000	5	dok	269.412.500	1	dok	53.882.500	-	dok	-	1	dok	43.991.500	1	dok	43.991.500	100	82	6	dok	313.404.000	100,00	96,94	Dinkes
Rata Rata Capaian Kinerja Kegiatan (%)													50	58			92	93														

No	Kode	Urusan/Bidang Urusan Pemerintah Daerah dan Program / Kegiatan	Indikator Kinerja Program (Outcome)Kegiatan (output)	Target Renstra PD pada tahun 2016 s/d 2021 (Akhir Periode Renstra SKPD)		Realisasi Capaian Kinerja Renstra PD s/d Tahun Lalu (2020)		Target Kinerja dan Anggaran Renja PD Tahun 2021		Realisasi Kinerja Pada Triwulan ...				Realisasi Capaian Kinerja dan Anggaran Renja PD Tahun 2021		Tingkat Capaian Kinerja dan Realisasi Anggaran Renja PD Tahun 2021 (%)		Realisasi Kinerja dan Anggaran Renstra PD s/d Akhir Tahun 2021		Tingkat Capaian Kinerja dan Realisasi Anggaran Renstra PD s/d Tahun 2021 (%)		Unit PD Penanggung Jawab	Keterangan
				K	Rp.	K	Rp.	K	Rp.	I		II		K	Rp.	K	Rp.	K	Rp.	K	Rp.		
				5		6		7		8		9		12 = 8+9+10+11		13 = 12/7*100		14=6+12		15 = 14/5*100			
4	1 02 01 2.05	Administrasi Kepegawaian Perangkat Daerah		2.250	3.537.480.000	1.875	2.947.900.000	375	589.580.000	0	0	9	48.820.000	9,00	46.820.000	2	8	1.884	%	2.994.720.000	83,73	84,66	Dinkes
	1 02 01 2.05	Pengadaan Pakaian Dinas Beserta Atribut Kelengkapannya	Belanja Pakaian Pakaian Dinas Beserta Atribut Kelengkapannya	1.500	357.480.000	1.250	297.900.000	250	59.580.000	-	-	-	-	0	0	0	0	1.250	Unit	297.900.000	83,33	83,33	Dinkes
	1 02 01 2.05	Pendidikan dan Pelatihan Pegawai Berdasarkan Tugas dan Fungsi	Pengiriman Peserta Diklat Singkat	360	1.980.000.000	300	1.650.000.000	60	330.000.000	-	-	-	-	0	0	0	0	300	Orang	1.650.000.000	83,33	83,33	Dinkes
	1 02 01 2.05	Sosialisasi Peraturan Perundang-Undangan	Sosialisasi Peraturan Perundang-Undangan	18	791.461.200	15	659.551.000	3	131.910.200	-	-	1	37.670.000	1	37.670.000	33	29	16	Kali	697.221.000	88,89	88,09	Dinkes
	1 02 01 2.05	Bimbingan Teknis Implementasi Peraturan Perundang-Undangan	Bimtek Implementasi Peraturan Perundang-Undangan	372	408.538.800	310	340.449.000	62	68.089.800	-	-	8	9.150.000	8	9.150.000	13	13	318	Kali	349.599.000	85,48	85,57	Dinkes
Rata Rata Capaian Kinerja Kegiatan (%)																12	10				44	43	
Predikat Kerja																SR	SR				SR	SR	
5	1 02 01 2.06	Administrasi Umum Perangkat Daerah		41.166	5.761.353.600	34.305	4.801.128.000	6.861	960.225.600	2.254	80.864.700	1.208	110.342.500	3.462	191.207.200	50	20			4.992.335.200	-	86,65	Dinkes
	1 02 01 2.06	Penyediaan Komponen Instalasi Listrik/Penerangan Bangunan Kantor	Ak-alat listrik dan komponen listrik kantor	72	230.290.800	60	191.909.000	12	38.381.800	3	9.303.300	3	9.842.100	6	19.145.400	50	50	66	bin	211.054.400	91,67	-	Dinkes
	1 02 01 2.06	Penyediaan Peralatan dan Perlengkapan Kantor	Pengadaan Peralatan dan Perlengkapan Kantor	72	2.652.174.600	60	2.210.145.500	12	442.029.100	3	-	3	-	6	0	50	0	66	bin	2.210.145.500	91,67	83,33	Dinkes
	1 02 01 2.06	Penyediaan Peralatan Rumah Tangga	Peralatan Rumah Tangga	72	89.998.800	60	74.999.000	12	14.999.800	3	8.589.100	3	-	6	8.589.100	50	57	66	bin	83.588.100	91,67	92,88	Dinkes
	1 02 01 2.06	Penyediaan Bahan Logistik Kantor	Bahan Logistik Kantor	72	274.493.400	60	228.744.500	12	45.748.900	3	6.752.500	3	25.507.400	6	32.259.900	50	71	66	bin	261.004.400	91,67	95,09	Dinkes
	1 02 01 2.06	Penyediaan Barang Cetak dan Penggandaan	Cetak dan Penggandaan	1788	572.904.000	1490	477.420.000	298	95.484.000	100	17.399.800	112	35.733.000	212	53.132.800	71	56	1.702	Lembar	530.562.800	95,19	92,61	Dinkes
	1 02 01 2.06	Penyediaan Bahan Bacaan dan Peraturan Perundang-undangan	Bahan Bacaan dan Peraturan Perundang-undangan	1440	108.000.000	1200	90.000.000	240	18.000.000	85	4.500.000	60	4.500.000	145	9.000.000	60	50	1.345	Dokumen	99.000.000	93,40	91,67	Dinkes
	1 02 01 2.06	fasilitasi Kunjungan Tamu	fasilitasi Kunjungan Tamu kantor	37488	596.640.000	31240	497.200.000	6.248	99.440.000	2.050	27.120.000	1.022	16.260.000	3.072	43.380.000	49	44	34.312	Kali	540.580.000	91,53	90,60	Dinkes
	1 02 01 2.06	Penyelenggaraan Rapat Koordinasi dan Konsultasi SKPD	Rapat Koordinasi dan Konsultasi SKPD	162	1.236.852.000	135	1.030.710.000	27	206.142.000	7	7.200.000	2	18.500.000	9	25.700.000	33	12	144	Kali	1.056.410.000	88,89	85,41	Dinkes
Rata Rata Capaian Kinerja Kegiatan (%)																58	45				92	90	
Predikat Kerja																R	SR				ST	ST	
6	1 02 01 2.07	Pengadaan Barang Milik Daerah Penunjang Urusan Pemerintahan Daerah		486	2.769.658.800	405	2.308.049.000	81	461.609.800	0	-	0	-	0	0	0	0	405		2.308.049.000	83,33	83,33	Dinkes
	1 02 01 2.07	Pengadaan Mebel	Mebel kantor	480	1.269.658.800	400	1.058.049.000	80	211.609.800	-	-	-	-	0	0	0	0	400	Unit	1.058.049.000	83,33	83,33	Dinkes
	1 02 01 2.07	Pengadaan Gedung Kantor atau Bangunan Lainnya	Gedung Kantor	6	1.500.000.000	5	1.250.000.000	1	250.000.000	-	-	-	-	0	0	0	0	5	Unit	1.250.000.000	83,33	83,33	Dinkes
Rata Rata Capaian Kinerja Kegiatan (%)																0	0				83	83	
Predikat Kerja																SR	SR				T	T	
7	1 02 01 2.08	Penyediaan Jasa Penunjang Urusan Pemerintahan Daerah		72	1.537.800.000	48	1.281.500.000	12	256.300.000	3	54.857.039	3	69.373.360	6	124.230.399	50	48	54		1.405.730.399	75,00	91,41	Dinkes
	1 02 01 2.08	Penyediaan Jasa Komunikasi, Sumber Daya Air dan Listrik	Rekening Telepon, Internet, Air & Listrik Kantor	72	1.537.800.000	60	1.281.500.000	12	256.300.000	3	54.857.039	3	69.373.360	6	124.230.399	50	48	66	bin	1.405.730.399	91,67	91,41	Dinkes
Rata Rata Capaian Kinerja Kegiatan (%)																50	48				92	91	
Predikat Kerja																SR	SR				ST	ST	
8	1 02 01 2.09	Pemeliharaan Barang Milik Daerah Penunjang Urusan Pemerintahan Daerah		174	15.512.549.400	145	12.927.124.500	29	2.585.424.900	7	13.221.311	6	30.111.960	13	43.332.371	45	2	158		12.970.456.871	90,80	83,61	Dinkes
	1 02 01 2.09	Penyediaan Jasa Pemeliharaan, Biaya Pemeliharaan dan Pajak Kendaraan Perorangan Dinas atau Kendaraan Dinas Jabatan	Pemeliharaan rutin/berkala dan Pajak Kendaraan Perorangan Dinas atau Kendaraan Dinas Jabatan	72	4.100.000.000	60	342.000.000	12	68.400.000	3	6.052.996	3	9.449.679	6	15.502.675	50	23	66	unit	357.502.675	91,67	87,11	Dinkes
	1 02 01 2.09	Penyediaan Jasa Pemeliharaan, Biaya Pemeliharaan, Pajak, dan Perizinan Kendaraan Dinas Operasional atau Lapangan	Pemeliharaan rutin/berkala, pembayaran Pajak, dan Perizinan Kendaraan Dinas Operasional atau Lapangan	72	1.812.149.400	60	1.510.124.500	12	302.024.900	3	4.168.315	3	20.661.381	6	24.829.696	50	8	66	unit	1.534.954.196	91,67	84,70	Dinkes
	1 02 01 2.09	Pemeliharaan Peralatan dan Mesin Lainnya	Pemeliharaan Peralatan dan Mesin Lainnya	24	660.000.000	20	550.000.000	4	110.000.000	1	3.000.000	0	-	1	3.000.000	25	3	21	unit	553.000.000	87,50	83,79	Dinkes
	1 02 01 2.09	Pemeliharaan/Rehabilitasi Gedung Kantor dan Bangunan Lainnya	Pemeliharaan/Rehabilitasi Gedung Kantor	6	12.630.000.000	5	10.525.000.000	1	2.105.000.000	0	-	0	-	0	0	0	0	5	unit	10.525.000.000	83,33	83,33	Dinkes
Rata Rata Capaian Kinerja Kegiatan (%)																31	8				89	85	
Predikat Kerja																SR	SR				T	T	
9	1 02 01 2.10	Peningkatan Pelayanan BLUD		72	28.760.634.539	60	240.942.783.465	12	48.188.556.693	0	-	6	22.727.059.539	6	22.727.059.539	50	47	66		263.669.843.004	91,67	916,77	Dinkes
	1 02 01 2.10	Pelayanan dan Penunjang Pelayanan BLUD	Pelayanan BLUD	72	28.760.634.539	60	240.942.783.465	12	48.188.556.693	-	-	6	22.727.059.539	6	22.727.059.539	50	47	11	kali	22.760.634.539	183,33	79	Dinkes
Rata Rata Capaian Kinerja Kegiatan (%)																50	47				183	79	
Predikat Kerja																SR	SR				ST	ST	

No	Kode	Urusan/Bidang Urusan Pemerintah Daerah dan Program / Kegiatan	Indikator Kinerja Program (Outcome)Kegiatan (output)	Target Renstra PD pada tahun 2016 s/d 2021 (Akhir Periode Renstra SKPD)		Realisasi Capaian Kinerja Renstra PD s/d Tahun Lalu (2020)		Target Kinerja dan Anggaran Renja PD Tahun 2021		Realisasi Kinerja Pada Triwulan ...				Realisasi Capaian Kinerja dan Anggaran Renja PD Tahun 2021		Tingkat Capaian Kinerja dan Realisasi Anggaran Renja PD Tahun 2021 (%)		Realisasi Kinerja dan Anggaran Renstra PD s/d Akhir Tahun 2021		Tingkat Capaian Kinerja dan Realisasi Anggaran Renstra PD s/d Tahun 2021 (%)		Unit PD Penanggung Jawab	Keterangan										
				K	Rp.	K	Rp.	K	Rp.	I		II		K	Rp.	K	Rp.	K	Rp.	K	Rp.												
				1	2	3	4	5	6	7	8	9	10	11	12 = 8+9+10+11	13 = 12/7*100	14=6+12	15 = 14/5*100	16	17													
Rata Rata Capaian Kinerja Program (%)																33	31			94	82												
Predikat Kerja																SR	SR			ST	ST												
1	02	02	2.01	PROGRAM PEMENUHAN UPAYA KESEHATAN PERORANGAN DAN UPAYA KESEHATAN MASYARAKAT	AKI AKB	606.948	persentase	605.387.749.800	595.790	persentase	594.522.099.671	101.185	persentase	100.897.958.300	25.006	persentase	8.357.702.330	39.608	persentase	19.840.476.354	64.612	persentase	28.198.178.684	SR	SR	570.402	persentase	532.720.278.355	93,98	88,00	Dinkes		
					Angka keberhasilan pengobatan/Success Rate (SR) Tuberculosis (TB)		persentase			persentase			persentase			persentase	-		persentase	0		persentase	0			0	persentase	0			Dinkes		
					cakupan pelayanan kesehatan dasar		persentase			persentase			persentase			persentase	-		persentase	0		persentase	0			0	persentase	0			Dinkes		
					Cakupan puskesmas yang melaksanakan pelayanan kefarmasian sesuai standar		persentase			persentase			persentase			persentase	-		persentase	0		persentase	0			0	persentase	0			Dinkes		
					Cakupan Puskesmas yang memiliki alat kesehatan sesuai standar		persentase			persentase			persentase			persentase	-		persentase	0		persentase	0			0	persentase	0			Dinkes		
10	1	02	2.01	Penyediaan Fasilitas Pelayanan Kesehatan untuk UKM dan UKP Kewenangan Daerah Kabupaten/Kota	Rehab fasilitas pelayanan kesehatan	288	Unit	133.694.643.900	240	Unit	111.412.203.250	75	Unit	22.282.440.650	1	Unit	345.000.000	8	Unit	19.840.476.354	64.612	Unit	345.000.000	SR	SR	249	Unit	111.757.203.250	86,46	83,59	Dinkes		
					Pembangunan fasilitas pelayanan kesehatan		Unit			Unit			Unit			Unit	-		Unit			Unit											
					Pemeliharaan fasilitas pelayanan kesehatan		Unit			Unit			Unit			Unit	-		Unit			Unit											
					Pengadaan obat dan perbekalan kesehatan		Paket			Paket			Paket			Paket	-		Paket			Paket											
	1	02	2.01	07	Pengembangan Fasilitas Kesehatan Lainnya		unit	900.000.000	5	unit	750.000.000	1	unit	150.000.000	-	unit	-		unit	-		unit	0		0	0	5	unit	750.000.000	83,33	83,33	Dinkes	
	1	02	2.01	09	Rehabilitasi dan Pemeliharaan Puskesmas	Rehab Puskesmas	24	unit	10.070.680.200	20	unit	8.392.233.500	4	unit	1.678.446.700	-	unit	-		unit	7.181.000		unit	7.181.000	0		0	20	unit	8.399.414.500	83,33	83,40	Dinkes
	1	02	2.01	10	Rehabilitasi dan Pemeliharaan Fasilitas Kesehatan Lainnya	Pengadaan Gedung Kantor	126	unit	3.697.699.800	105	unit	3.081.416.500	21	Unit	616.283.300	-	Unit		1	Unit	33.507.550		Unit	33.507.550	5		5	106	Unit	3.114.924.050	84,13	84,24	Dinkes
	1	02	2.01	11	Rehabilitasi dan Pemeliharaan Rumah Dinas Tenaga Kesehatan	Rumah Dinas	48	pt	4.190.996.400	40	pt	3.492.497.000	8	Unit	698.499.400	-	Unit	-	-	Unit	14.218.550		Unit	14.218.550	0		2	40	Unit	3.506.715.550	83,33	83,67	Dinkes
	1	02	2.01	12	Pengadaan Sarana Fasilitas Pelayanan Kesehatan	Kendaraan roda 2, kendaraan roda 4, puskesmas keliling, ambulance	6	unit	17.577.900.000	5	unit	14.648.250.000	1	unit	2.929.650.000	-	unit	-		unit	1.000.000		unit	1.000.000	0		0	5	unit	14.649.250.000	83,33	83,34	Dinkes
	1	02	2.01	13	Pengadaan Prasarana dan Pendukung Fasilitas Pelayanan Kesehatan	Pengadaan PAL	18	unit	15.516.114.000	15	unit	12.930.095.000	3	Unit	2.586.019.000	-	Unit	-		Unit	1.729.500		Unit	1.729.500	0		0	15	Unit	12.931.824.500	83,33	83,34	Dinkes
	1	02	2.01	14	Pengadaan Alat Kesehatan/Alat Penunjang Medik Fasilitas Pelayanan Kesehatan	Pengadaan Alat kesehatan	12	pt	14.729.424.600	10	pt	12.274.520.500	2	Paket Unit	2.454.904.100	-	Paket Unit	-		Paket Unit	3.554.300		Paket Unit	3.554.300	0		0	10	Paket Unit	12.278.074.800	83,33	83,36	Dinkes
					Pengadaan dan Pemeliharaan Alat Kalibrasi	Pengadaan dan Pemeliharaan AisKalibrasi	6	pt	594.600.000	5	pt	495.500.000	1	Paket	99.100.000	-	Paket Unit	-		Paket Unit	5.130.000		Paket Unit	5.130.000	0		5	5	Paket Unit		83,33		
	1	02	2.01	16	Pengadaan Obat, Vaksin	Obat dan Vaksin	18	kader	36.299.859.594	15	kader	30.249.882.995	3	Paket	6.049.976.599	1	Paket	345.000.000	-	Paket	44.192.200		Paket	389.192.200	33		6	16	Paket	30.639.075.195	88,89	84,41	Dinkes
	1	02	2.01	17	Pengadaan Bahan Habis Pakai	Bahan habis pakai medis	12	pt	29.667.369.306	10	pt	24.722.807.755	2	Paket	4.944.561.551	-	Paket	-		Paket	-		Paket	0		0	0	10	Paket	24.722.807.755	83,33	83,33	Dinkes
	1	02	2.01	18	Pemeliharaan Sarana Fasilitas Pelayanan Kesehatan	Kendaraan roda 2, kendaraan roda 4, puskesmas keliling, ambulance	6	unit	150.000.000	5	unit	125.000.000	1	Unit	25.000.000	-	Unit	-		Unit	-		Unit	0		0	0	5	Unit	125.000.000	83,33	83,33	Dinkes
	1	02	2.01	19	Pemeliharaan Prasarana dan Pendukung Fasilitas Pelayanan Kesehatan	Pemeliharaan PAL	6	unit	300.000.000	5	unit	250.000.000	1	Unit	50.000.000	-	Unit	-		Unit	-		Unit	0		0	0	5	Unit	250.000.000	83,33	83,33	Dinkes
					Distribusi alat kesehatan, Obat, Vaksin, Bahan Medis Habis Pakai (BMHP), Makanan dan Minuman ke Puskesmas serta Fasilitas Lainnya (Dinas Kesehatan)	Pemeliharaan Ruin dan Berkala Alat Kesehatan/Alat Penunjang Medik/Fasilitas Pelayanan Kesehatan	162	pkm	401.760.000	135	pkm	334.800.000	27	pkm	66.960.000	-	pkm		7	pkm	16.740.000		pkm	16.740.000	26		25	142	pkm	351.540.000	0,00	87,50	Dinkes
Rata Rata Capaian Kinerja Kegiatan (%)																3	2			91	84												
Predikat Kerja																SR	SR			ST	T												
11	1	02	2.02	Penyediaan Layanan Kesehatan untuk UKM dan UKP Rujukan Tingkat Daerah Kabupaten/Kota	puskesmas yang menyelenggarakan pelayanan kesehatan sesuai standar SPM	606.660		471.693.105.900	505.550		393.109.896.421	101.110		78.615.517.650	25.005		8.012.702.330	39.598		19.840.476.354	64.603		27.853.178.684	SR	SR	64		35		420.963.075.105	-	89,25	Dinkes
	1	02	2.02	01	Pengelolaan Pelayanan Kesehatan bu Hamil	Cakupan bu Hamil yang mendapatkan pelayanan kesehatan	162	puskesmas	525.258.000	135	puskesmas	437.715.000	27	puskesmas	87.543.000	-	puskesmas	-	14	puskesmas	44.562.700		puskesmas	44.562.700	52		51	149	puskesmas	482.277.700	91,98	91,82	Dinkes
	1	02	2.02	02	Pengelolaan Pelayanan Kesehatan bu Bersalin	Cakupan bu Bersalin yang mendapatkan pelayanan kesehatan	162	puskesmas	23.028.477.600	135	puskesmas	19.190.398.000	27	puskesmas	3.838.079.600	-	puskesmas	-	8	puskesmas	1.091.211.657		puskesmas	1.091.211.657	30		28	143	puskesmas	20.281.609.657	88,27	88,07	Dinkes
	1	02	2.02	03	Pengelolaan Pelayanan Kesehatan Bayi Baru Lahir	Cakupan Bayi baru lahir yang mendapatkan pelayanan kesehatan	162	puskesmas	158.266.800	135	puskesmas	131.889.000	27	puskesmas	26.377.800	-	puskesmas	-	0	puskesmas	-		puskesmas	0		0	0	135	puskesmas	131.889.000	83,33	83,33	Dinkes
	1	02	2.02	04	Pengelolaan Pelayanan Kesehatan Balita	Cakupan balita yang mendapatkan pelayanan kesehatan	162	puskesmas	662.129.400	135	puskesmas	551.774.500	27	puskesmas	110.354.900	-	puskesmas	-	8	puskesmas	33.915.500		puskesmas	33.915.500	30		31	143	puskesmas	585.690.000	88,27	86,46	Dinkes
	1	02	2.02	05	Pengelolaan Pelayanan Kesehatan pada Usia Pendidikan Dasar	Cakupan usia pendidikan dasar yang mendapatkan pelayanan kesehatan	162	puskesmas	1.650.631.800	135	puskesmas	1.375.526.500	27	puskesmas	275.105.300	-	puskesmas	-	8	puskesmas	76.443.700		puskesmas	76.443.700	30		28	143	puskesmas	1.451.970.200	88,27	87,96	Dinkes

No	Kode	Urusan/Bidang Urusan Pemerintah Daerah dan Program / Kegiatan	Indikator Kinerja Program (Outcome)Kegiatan (output)	Target Renstra PD pada tahun 2016 s/d 2021 (Akhir Periode Renstra SKPD)		Realisasi Capaian Kinerja Renstra PD s/d Tahun Lalu (2020)		Target Kinerja dan Anggaran Renja PD Tahun 2021		Realisasi Kinerja Pada Triwulan ...				Realisasi Capaian Kinerja dan Anggaran Renja PD Tahun 2021		Tingkat Capaian Kinerja dan Realisasi Anggaran Renja PD Tahun 2021 (%)			Realisasi Kinerja dan Anggaran Renstra PD s/d Akhir Tahun 2021		Tingkat Capaian Kinerja dan Realisasi Anggaran Renstra PD s/d Tahun 2021 (%)		Unit PD Penanggung Jawab	Keterangan		
				K	Rp.	K	Rp.	K	Rp.	I		II		K Rp.		K	Rp.	K	Rp.	K	Rp.	K			Rp.	
				5	6	7	8	9	10	11	12	13	14	15	16	17	18	19	20	21	22	23			24	
1	02	2.02	Investigasi Awal Kejadian Tidak Diharapkan (Kejadian Ikutan Pasca Imunisasi dan Pemberian Obat Massal)	Pelaksanaan Imunisasi Bulan Imunisasi Anak Sekolah, pelaksanaan imunisasi bayi dan wanita usia subur	48 kali dan desa	597.870.600	40 kali dan desa	498.225.500	8 kali dan desa	99.645.100	- kali dan desa	-	3 kali dan desa	32.557.750	3 kali dan desa	32.557.750	13 = 12/7*100	38	33	43	kali dan desa	530.783.250	89,58	88,78	Dirkes	
1	02	2.02	2.02 37 Pelaksanaan Kewaspadaan Dini dan Respon Wabah	Sistem kewaspadaan dini kejadian luar biasa (SKDKLB)	162 Puskesmas	141.312.000	135 Puskesmas	117.760.000	27 Puskesmas	23.552.000	- Puskesmas	-	23 Puskesmas	20.412.000	23 Puskesmas	20.412.000	13 = 14/5*100	85	87	158	Puskesmas	138.172.000	97,53	97,78	Dirkes	
1	02	2.02	38 Penyediaan dan Pengelolaan Sistem Penanganan Gawat Darurat Terpadu (SPGDT)	Operasional Public Services Center	72 Bulan	664.711.800	60 Bulan	553.926.500	12 Bulan	110.785.300	- Bulan	-	1 Bulan	7.686.000	1 Bulan	7.686.000		8	7	61	Bulan	561.612.500	84,72	84,49	Dirkes	
Rata Rata Capaian Kinerja Kegiatan (%)																42	42				90	88				
Predikat Kerja																SR	SR				T	T				
12	02	2.03	2.03 01 Penyelenggaraan Sistem Informasi Kesehatan secara Terintegrasi	Puskesmas yang menggunakan sistem informasi kesehatan	252	1.681.084.200	210	1.400.903.500	42	280.180.700	10	61.078.500	11	78.223.600	21	puskesmas	139.302.100	50	50%	231	puskesmas	1.540.205.600	91,67	91,62	Dirkes	
1	02	2.03	01 01 Pengelolaan Data dan Informasi Kesehatan	profil kesehatan, profil DHA, SP2TP	18 dok	1.079.959.200	15 dok	899.966.000	3 dokumen	179.993.200	1 dokumen	31.260.000	1 dokumen	54.183.100	2 dokumen	85.443.100	67	47	17	dokumen	985.409.100	94,44	91,25	Dirkes		
1	02	2.03	02 02 Pengelolaan Sistem Informasi Kesehatan	Pelaksanaan Sistem Informasi Kesehatan	162 puskesmas	443.775.000	135 puskesmas	369.812.500	27 puskesmas	73.962.500	6 puskesmas	15.471.500	9 puskesmas	23.500.000	15 puskesmas	38.971.500	56	53	150	puskesmas	408.784.000	92,59	92,12	Dirkes		
1	02	2.03	03 03 Penguasaan Alat/Perangkat Sistem Informasi Kesehatan dan Jaringan Internet	Alat/Perangkat/Sistem Informasi Kesehatan dan Jaringan Internet	72 unit	157.350.000	60 Unit	131.125.000	12 Unit	26.225.000	3 Unit	14.347.000	1 Unit	540.500	4 Unit	14.887.500	33	57	64	Unit	146.012.500	88,89	92,79	Dirkes		
Rata Rata Capaian Kinerja Kegiatan (%)																52	52				92	92				
Predikat Kerja																SR	SR				ST	ST				
13	02	2.04	2.04 01 Penerbitan Izin Rumah Sakit Kelas C, D dan Fasilitas Pelayanan Kesehatan Tingkat Daerah Kabupaten/Kota	Jumlah izin rumah sakit dan fasyankes yang terbit	1.152 fasyankes/unit	5.982.903.800	960 fasyankes/unit	5.529.926.500	192 fasyankes/unit	305.985.300	0 fasyankes/unit	-	116 fasyankes/unit	314.748.900	116 fasyankes/unit	314.748.900				1.076 fasyankes/unit	1.844.675.400	93,40	30,83	Dirkes		
1	02	2.04	01 03 Peningkatan Mutu Pelayanan Fasilitas Kesehatan	Pendampingan mutu fasyankes	162 fasyankes/unit	4.958.360.000	135 fasyankes/unit	676.140.000	27 fasyankes/unit	135.228.000	- fasyankes/unit	-	49 fasyankes/unit	245.226.900	49 fasyankes/unit	245.226.900	181	181	184	fasyankes/unit	921.366.900	113,58	18,58	Dirkes		
1	02	2.04	04 04 Penyajian Perumusan dan Pelaksanaan Pelayanan Kesehatan Rujukan	Sosialisasi JKN	990 kali	1.024.543.800	825 kali	853.786.500	165 kali	170.757.300	- kali	-	67 kali	69.522.000	67 kali	69.522.000	41	41	892	kali	923.308.500	90,10	90,12	Dirkes		
Rata Rata Capaian Kinerja Kegiatan (%)																111	111				102	54				
Predikat Kerja																ST	ST				ST	SR				
Rata Rata Capaian Kinerja Program (%)																52	52				94	80				
Predikat Kerja																SR	SR				ST	T				
14	02	2.01	2.01 02 Pemberian Izin Praktik Tenaga Kesehatan di Wilayah Kabupaten/Kota	Izin praktik Tenaga Kesehatan yang diterbitkan	6 Dokumen	1.253.409.000	5 Dokumen	1.044.507.500	1 Dokumen	208.901.500	0 Dokumen	49.811.500	0 Dokumen	8.900.000	0 Dokumen	58.711.500				5 Dokumen	1.103.219.000	83,33	88,02	Dirkes		
1	02	2.01	02 02 Pembinaan dan Pengawasan Tenaga Kesehatan serta Tidak Lanjut Penilaian Praktik Tenaga Kesehatan	Pengawasan Tenaga Kesehatan serta Tidak Lanjut Penilaian Praktik Tenaga Kesehatan	6 Dokumen	1.253.409.000	5 Dokumen	1.044.507.500	1 Dokumen	208.901.500	- Dokumen	49.811.500	- Dokumen	8.900.000	0 Dokumen	58.711.500	0	28	5	Dokumen	1.103.219.000	83,33	88,02	Dirkes		
Rata Rata Capaian Kinerja Kegiatan (%)																0	28				83	88				
Predikat Kerja																SR	SR				T	T				
15	02	2.02	2.02 01 Perencanaan Kebutuhan dan Pemandyugunaan Sumberdaya Manusia Kesehatan untuk UKP dan UKM di Wilayah Kabupaten/Kota	Dokumen rencana kebutuhan SDM Kabupaten	300 Dokumen	352.500.000	250 Dokumen	636.912.000	50 Dokumen	127.382.400	7 Dokumen	5.880.000	9 Dokumen	32.816.400	16 Dokumen	38.696.400				266 Dokumen	675.608.400	88,58	191,66	Dirkes		
1	02	2.02	01 01 Perencanaan dan Distribusi serta Pemerataan Sumber Daya Manusia Kesehatan	Dokumen rencana kebutuhan SDM Puskesmas	90 Dokumen	449.174.400	75 Dokumen	374.312.000	15 Dokumen	74.862.400	- Dokumen	-	5 Dokumen	26.856.400	5 Dokumen	26.856.400	33	36	80	Dokumen	401.168.400	88,89	89,31	Dirkes		
1	02	2.02	02 02 Pemenuhan Kebutuhan Sumber Daya Manusia Kesehatan Sesuai Standar	Dokumen analisa jabatan SDM Kesehatan Sesuai Standar	48 Dokumen	85.320.000	40 Dokumen	71.100.000	8 Dokumen	14.220.000	- Dokumen	-	- Dokumen	-	0 Dokumen	0	0	0	40	Dokumen	71.100.000	83,33	83,33	Dirkes		
1	02	2.02	03 03 Pembinaan dan Pengawasan Sumber Daya Manusia Kesehatan	Pengawasan Sumber Daya Manusia Kesehatan	162 Kali	229.800.000	135 Kali	191.500.000	27 Kali	38.300.000	7 Kali	5.880.000	4 Kali	5.960.000	11 Kali	11.840.000	40	31	146	Kali	203.340.000	89,97	88,49	Dirkes		
Rata Rata Capaian Kinerja Kegiatan (%)																24	22				87	87				
Predikat Kerja																SR	SR				T	T				
16	02	2.03	2.03 01 Pengembangan Mutu dan Peningkatan Kompetensi Teknis Sumber Daya Manusia Kesehatan Tingkat Daerah Kabupaten/Kota	Penilaian uji kompetensi tenaga kesehatan	624 Kali	818.451.600	520 Kali	682.043.000	104 Kali	136.408.600	0 Kali	-	28 Kali	36.781.700,00	28 Kali	36.781.700				548 Kali	718.824.700	87,82	87,83	Dirkes		
1	02	2.03	01 01 Pengembangan Mutu dan Peningkatan Kompetensi Teknis Sumber Daya Manusia Kesehatan Tingkat Daerah Kabupaten/Kota	SDMK yang di uji kompetensinya	624 Kali	818.451.600	520 Kali	682.043.000	104 Kali	136.408.600	- Kali	-	28 Kali	36.781.700,00	28 Kali	36.781.700	27	27	548	lomba	718.824.700	87,82	87,83	Dirkes		
Rata Rata Capaian Kinerja Kegiatan (%)																27	27				88	88				
Predikat Kerja																SR	SR				T	T				

No	Kode	Urusan/Bidang Urusan Pemerintah Daerah dan Program / Kegiatan	Indikator Kinerja Program (Outcome)Kegiatan (output)	Target Renstra PD pada tahun 2016 s/d 2021 (Akhir Periode Renstra SKPD)		Realisasi Capaian Kinerja Renstra PD s/d Tahun Lalu (2020)		Target Kinerja dan Anggaran Renja PD Tahun 2021		Realisasi Kinerja Pada Triwulan ...				Realisasi Capaian Kinerja dan Anggaran Renja PD Tahun 2021		Tingkat Capaian Kinerja dan Realisasi Anggaran Renja PD Tahun 2021 (%)		Realisasi Kinerja dan Anggaran Renstra PD s/d Akhir Tahun 2021		Tingkat Capaian Kinerja dan Realisasi Anggaran Renstra PD s/d Tahun 2021 (%)		Unit PD Penanggung Jawab	Keterangan						
				K	Rp.	K	Rp.	K	Rp.	I		II		K	Rp.	K	Rp.	K	Rp.	K	Rp.								
1	2	3	4	5	6	7	8	9	10	11	12	13	14	15	16	17	18	19	20	21	22	23	24						
Rata Rata Capaian Kinerja Program (%)																17	26				86	88							
Predikat Kerja																SR	SR				T	T							
17	1 02 04 2.01	PROGRAM SEDIAAN FARMASI, ALAT KESEHATAN DAN MAKANAN MINUMAN	Cakupan Puskesmas yang melaksanakan pelayanan kesehatan sesuai standar	954	4.553.021.100	795	3.639.369.500	199	767.873.900	23	86.805.400	10	31.448.700	33	Persentase	118.254.100			828	Persentase	3.957.623.600	86,79	86,92	DinKes					
		Pemberian Izin Apotek, Toko Obat, Toko Alat Kesehatan dan Optikal, Usaha Mikro Obat Tradisional (UMOT)	Izin Apotek, Toko Obat, Toko Alat Kesehatan dan Optikal, Usaha Mikro Obat Tradisional (UMOT) yang diterbitkan	744	Kali	1.825.822.500	620	Kali	1.566.704.000	124	Kali	313.340.800	22	Kali	34.358.500	10	Kali	22.760.000	32	Kali	57.118.500		652	Kali	1.623.822.500	87,63	88,94	DinKes	
		Pengendalian dan Pengawasan serta Tindak Lanjut Pengawasan Perizinan Apotek, Toko Obat, Toko Alat Kesehatan dan Optikal, Usaha Mikro Obat Tradisional (UMOT)	Pengawasan Perizinan Apotek, Toko Obat, Toko Alat Kesehatan dan Optikal, Usaha Mikro Obat Tradisional (UMOT)	162	Kali	340.896.000	135	Kali	284.080.000	27	Kali	56.816.000	-	Kali	-	-	Kali	-	0	Kali	0	0	0	135	Kali	284.080.000	83,33	83,33	DinKes
		Penyediaan dan Pengelolaan Data Perizinan dan Tindak Lanjut Pengawasan Izin Apotek, Toko Obat, Toko Alat Kesehatan dan Optikal, Usaha Mikro Obat Tradisional (UMOT)	Penyediaan dan Pengelolaan Data Perizinan dan Tindak Lanjut Pengawasan Izin Apotek, Toko Obat, Toko Alat Kesehatan dan Optikal, Usaha Mikro Obat Tradisional (UMOT)	162	pkm	271.111.500	135	pkm	271.111.500	27	pkm	54.222.300	-		6		11.680.000	6		11.680.000	22	22	141		282.791.500	87,04	104,31	DinKes	
15	1 02 04 2.01	03	03	420	Kali	1.213.815.000	350	Kali	1.011.512.500	70	Kali	202.302.500	22	Kali	34.358.500	4	Kali	11.080.000	26	Kali	45.438.500	37	22	376	Kali	1.056.951.000	89,52	87,08	DinKes
Rata Rata Capaian Kinerja Kegiatan (%)																20	15				87	92							
Predikat Kerja																SR	SR				T	ST							
16	1 02 04 2.04	2.04	2.04	18	kali	797.035.200	15	kali	664.196.000	3	kali	132.639.200	0	kali	-	0	kali	8.688.700	0	kali	8.688.700			15	kali	672.884.700	83,33	84,42	DinKes
		Pemberian Sertifikat Laik Higien Sanitasi Tempat Pengelolaan Makanan (TPM) antara lain Jasa Boga, Rumah Makan/Restoran dan Depot Air Minum (DAM)	Sertifikat Laik Higien Sanitasi Tempat Pengelolaan Makanan (TPM), dan Depot Air Minum (DAM) yang diterbitkan	18	kali	797.035.200	15	kali	664.196.000	3	kali	132.639.200	-	kali	-	-	kali	8.688.700	0	kali	8.688.700	0	7	15	kali	672.884.700	83,33	84,42	DinKes
		Pengendalian dan Pengawasan serta Tindak Lanjut Pengawasan Penerbitan Sertifikat Laik Higien Sanitasi Tempat Pengelolaan Makanan (TPM) antara lain Jasa Boga, Rumah Makan/Restoran dan Depot Air Minum (DAM)	Pengawasan Penerbitan Sertifikat Laik Higien Sanitasi Tempat Pengelolaan Makanan (TPM) antara lain Jasa Boga, Rumah Makan/Restoran dan Depot Air Minum (DAM)	18	kali	797.035.200	15	kali	664.196.000	3	kali	132.639.200	-	kali	-	-	kali	8.688.700	0	kali	8.688.700	0	7	15	kali	672.884.700	83,33	84,42	DinKes
Rata Rata Capaian Kinerja Kegiatan (%)																0	7				83	84							
Predikat Kerja																SR	SR				T	T							
19	1 02 04 2.06	2.06	2.06	192	Kali	1.930.163.400	160	Kali	1.608.469.500	32	Kali	321.693.900	1	Kali	52.446.900	0	Kali	-	1	Kali	52.446.900			161	Kali	1.660.916.400	83,85	86,05	DinKes
		Pemeriksaan dan Tindak Lanjut Hasil Pemeriksaan Post Market pada Produksi dan Produk Makanan Minuman Industri Rumah Tangga	Pemeriksaan Post Market pada Produksi dan Produk Makanan Minuman Industri Rumah Tangga	192	Kali	1.930.163.400	160	Kali	1.608.469.500	32	Kali	321.693.900	1	Kali	52.446.900	0	Kali	-	1	Kali	52.446.900			161	Kali	1.660.916.400	83,85	86,05	DinKes
		Pemeriksaan Post Market pada Produk Makanan-Minuman Industri Rumah Tangga yang Beredar dan Pengawasan serta Tindak Lanjut Pengawasan	Pengawasan Post Market pada Produk Makanan-Minuman Industri Rumah Tangga yang Beredar dan Pengawasan serta Tindak Lanjut Pengawasan	30	Kali	1.787.243.400	25	Kali	1.489.369.500	5	Kali	297.873.900	1	Kali	52.446.900	-	Kali	-	1	Kali	52.446.900	20	18	26	Kali	1.541.816.400	86,67	86,27	DinKes
		Penyediaan dan Pengelolaan Data Tindak Lanjut Pengawasan Perizinan Industri Rumah Tangga	Data Tindak Lanjut Pengawasan Perizinan Industri Rumah Tangga	162	Kali	142.920.000	135	Kali	119.100.000	27	Kali	23.820.000	-	Kali	-	-	Kali	-	0	Kali	0	0	0	135	Kali	119.100.000	83,33	83,33	DinKes
Rata Rata Capaian Kinerja Kegiatan (%)																10	9				85	85							
Predikat Kerja																SR	SR				T	T							
Rata Rata Capaian Kinerja Program (%)																10	10				85	87							
Predikat Kerja																SR	SR				T	T							
20	1 02 05 2.01	2.01	2.01	90	Unit	682.168.800	75	Unit	113.694.800	15	Unit	113.694.800	0	Unit	-	9	Unit	-	9	Unit	-	60	0	84	Unit	113.694.800	93,33	16,67	DinKes
		Advokasi, Pemberdayaan, Kemitraan, Peningkatan Peran serta Masyarakat dan Lintas Sektor Tingkat Daerah Kabupaten/Kota	Cakupan Posyandu aktif	90	Unit	682.168.800	75	Unit	113.694.800	15	Unit	113.694.800	0	Unit	-	9	Unit	-	9	Unit	-	60	0	84	Unit	113.694.800	93,33	16,67	DinKes
		Peningkatan Upaya Promosi Kesehatan, Advokas, Kemitraan dan Pemberdayaan Masyarakat	Fembinan Posyandu aktif	90	Unit	682.168.800	75	Unit	113.694.800	15	Unit	113.694.800	-	Unit	-	9	Unit	67.871.800	9	Unit	67.871.800	60	60	84	Unit	181.566.600	93,33	26,62	DinKes
Rata Rata Capaian Kinerja Kegiatan (%)																60	60				93	27							
Predikat Kerja																R	R				T	SR							

No	Kode	Urusan/Bidang Urusan Pemerintah Daerah dan Program / Kegiatan	Indikator Kinerja Program (Outcome)Kegiatan (output)	Target Renstra PD pada tahun 2016 s/d 2021 (Akhir Periode Renstra SKPD)		Realisasi Capaian Kinerja Renstra PD s/d Tahun Lalu (2020)		Target Kinerja dan Anggaran Renja PD Tahun 2021		Realisasi Kinerja Pada Triwulan ...				Realisasi Capaian Kinerja dan Anggaran Renja PD Tahun 2021		Tingkat Capaian Kinerja dan Realisasi Anggaran Renja PD Tahun 2021 (%)		Realisasi Kinerja dan Anggaran Renstra PD s/d Akhir Tahun 2021		Tingkat Capaian Kinerja dan Realisasi Anggaran Renstra PD s/d Tahun 2021 (%)		Unit PD Penanggung Jawab	Keterangan						
				K	Rp.	K	Rp.	K	Rp.	I		II		K		Rp.		K	Rp.	K	Rp.			K	Rp.				
				5		6		7		8	9	10	11	12 = 8+9+10+11	13 = 12/7*100	14	15	16	17	18	19			20	21				
21	1 02 05 2.02	Pelaksanaan Sehat dalam rangka Promotif Preventif Tingkat Daerah Kabupaten/Kota	Cakupan Kecamatan yang menerapkan kebijakan Gernas (Gerakan Masyarakat Hidup Sehat)	12	Kali	1.204.977.000	10	Kali	1.004.147.500.000	2	Kali	200.829.500	1	Kali	79.879.500.000	0	Kali	14.050.000.000	1	Kali	93.929.500	50	47	11	Kali	1.098.077.000	91,67	91,13	Dinkes
	1 02 05 2.02	Penyelenggaraan Promosi Kesehatan dan Gerakan Hidup Bersih dan Sehat	Pameran dalam rangka promosi kesehatan	12	Kali	1.204.977.000	10	Kali	1.004.147.500	2	Kali	200.829.500	1	Kali	79.879.500.000	-	Kali	14.050.000.000	1	Kali	93.929.500	50	47	11	Kali	1.098.077.000	91,67	91,13	Dinkes
Rata Rata Capaian Kinerja Kegiatan (%)												50	47			92	91												
Predikat Kerja												SR	SR			SR	SR												
22	1 02 05 2.03	Pengembangan dan Pelaksanaan Upaya Kesehatan Bersumber Daya Masyarakat (UKBM) Tingkat Daerah Kabupaten/Kota	Cakupan Posyandu mandiri	162	Kali	1.117.831.200	135	Kali	931.526.000	27	Kali	186.305.200	0	Kali	-	12	Kali	80.413.900.000	12	Kali	80.413.900	44	43	147	Kali	1.011.939.900	90,74	90,53	Dinkes
	1 02 05 2.03	Bimbingan Teknis dan Sertifikasi Pengembangan dan Pelaksanaan Upaya Kesehatan Bersumber Daya Masyarakat (UKBM)	Pembinaan pengembangan dan pelaksanaan UKBM	162	Kali	1.117.831.200	135	Kali	931.526.000	27	Kali	186.305.200	-	Kali	-	12	Kali	80.413.900.000	12	Kali	80.413.900	44	43	147	Kali	1.011.939.900	90,74	90,53	Dinkes
TOTAL ANGGARAN DARI SEMUA PROGRAM						1.150.199.255.700			958.465.255.971			191.777.545.400			28.225.225.712			50.257.064.469			78.482.290.181				1.036.947.546.152				
Rata Rata Capaian Kinerja Kegiatan (%)												44	43			91	91												
Predikat Kerja												SR	SR			SR	SR												
Rata Rata Capaian Kinerja Program (%)												51	50			92	69												
Predikat Kerja												SR	SR			ST	SD												
TOTAL RATA-RATA CAPAIAN KINERJA DAN ANGGARAN DARI SELURUH PROGRAM												33	34			90	81												
PREDIKAT KINERJA DARI SELURUH PROGRAM												SR	SR			T	T												

6 DINAS PEKERJAAN UMUM DAN PENATAAN RUANG																												
1																												
1	03																											
1	03	01																										
1	03	01	2.0	1																								
1	03	01	2.0	1	01																							
1	03	01	2.0	1	06																							
Rata Rata Capaian Kinerja Kegiatan (%)												0,00	24,46			58,10	43,41											
Predikat Kerja												SR	SR			T	SR											
1	03	01	2.0	2																								
1	03	01	2.0	2	01																							
1	03	01	2.0	2	02																							
Rata Rata Capaian Kinerja Kegiatan (%)												46,43	48,58			100,24	26,73											
Predikat Kerja												SR	SR			ST	SR											
1	03	01	2.0	5																								
1	03	01	2.0	5	05																							
Rata Rata Capaian Kinerja Kegiatan (%)												0,00	7,14			80,00	9,73											
Predikat Kerja												SR	SR			T	SR											
1	03	01	2.0	5																								
1	03	01	2.0	5	09																							
Rata Rata Capaian Kinerja Kegiatan (%)												0,00	0,00			15,20	22,00											
Predikat Kerja												SR	SR			SR	SR											
1	03	01	2.0	6																								
Rata Rata Capaian Kinerja Kegiatan (%)												7,14	9,61			584	27,43											
Predikat Kerja												SR	SR			SR	SR											

No	Kode	Usuran/Bidang Usuran Pemerintah Daerah dan Program / Kegiatan	Indikator Kinerja Program (Outcome)Kegiatan (output)	Target Renstra PD pada tahun 2016 s/d 2021 (Akhir Periode Renstra SKPD)		Realisasi Capaian Kinerja Renstra PD s/d Tahun Lalu (2020)		Target Kinerja dan Anggaran Renja PD Tahun 2021		Realisasi Kinerja Pada Triwulan ...				Realisasi Capaian Kinerja dan Anggaran Renja PD Tahun 2021		Tingkat Capaian Kinerja dan Realisasi Anggaran Renja PD Tahun 2021 (%)		Realisasi Kinerja dan Anggaran Renstra PD s/d Akhir Tahun 2021		Tingkat Capaian Kinerja dan Realisasi Anggaran Renstra PD s/d Tahun 2021 (%)		Unit PD Penanggung Jawab	Keterangan												
				K	Rp.	K	Rp.	K	Rp.	I		II		K	Rp.	K	Rp.	K	Rp.	K	Rp.														
				5	6	7	8	9	8	9	12 = 8+9+10+11		13 = 12/7*100		14=6+12		15 = 14/5*100																		
1	03	12			125	%	20.928.312.355	50	%	13.435.458.793	25,00	%	2.586.653.200		%	16.220.400		%	16.220.400	0,00	0,63	50	%	2.602.873.600	40,00	12,44									
1	03	12	2.0	1				100	Dokumen	19.834.688.855	105	Dokumen	13.031.833.393	14	Dokumen	2.367.928.500		Dokumen	8.024.800		Dokumen	8.024.800	0,00	0,34	105	Dokumen	2.375.953.300	105,00	11,98						
1	03	12	2.0	1	01			100	Dokumen	19.834.688.855		Dokumen	13.031.833.393	14	Dokumen	2.367.928.500		Dokumen	8.024.800		Dokumen	8.024.800,00	0,00	0,34		Dokumen	2.375.953.300	0,00	11,98	Bidang Tata Ruang					
																Rata Rata Capaian Kinerja Kegiatan (%)		0,00		0,34				0,00		11,98									
1	03	12			25	Kali	1.093.623.500		Kali	403.625.400	5,00	Kali	218.724.700		Kali	8.195.600		Kali	8.195.600	0,00	3,75		Kali	228.920.300	0,00	20,75									
1	03	12	2.0	2	02			25	Kali	1.093.623.500		Kali	403.625.400	5,00	Kali	218.724.700		Kali	8.195.600		Kali	8.195.600	0,00	3,75		Kali	228.920.300	0,00	20,75	Bidang Tata Ruang					
TOTAL ANGGARAN DARI SEMUA PROGRAM																		3.116.895.462.474		1.594.058.847.787		194.143.328.000		3.095.597.412		12.979.861.289		16.075.458.701		210.218.766.701					
																Rata Rata Capaian Kinerja Kegiatan (%)		0,00		3,75				0,00		20,75									
																Predikat Kerja		SR		SR				SR		SR									
																Rata Rata Capaian Kinerja Program (%)		0,00		2,04				0,00		16,36									
																Predikat Kerja		SR		SR				SR		SR									
TOTAL RATA-RATA CAPAIAN KINERJA DAN ANGGARAN DARI SELURUH PROGRAM																4,88		3,84				91,63		30,45											
																Predikat Kinerja Dari Seluruh Program		SR		SR		T		SR											

7 DINAS PERUMAHAN DAN PERMUKIMAN																																	
01																																	
01	04																																
01	04	01								36.664.337.400		30.553.614.500		6.110.722.900		1.039.563.545		1.523.506.853		2.563.070.398				33.116.684.898									
01	04	01	2.0	1						1.348.902.600		1.124.085.500		224.817.100		34.404.800		29.750.000		64.154.800		bln		1.188.240.300		88%	Dinas Perkim						
01	04	01	2.0	1	01			12	Dok	480.000.000	10	Dok	400.000.000	2	Dok	80.000.000		Dok	6.984.800	1	Dok	27.330.000	1	Dok	34.314.800	50	43	11	Dok	434.314.800	92	90	Dinas Perkim
01	04	01	2.0	1	02			6	Dok	171.402.600	5	Dok	142.835.500	1	Dok	28.567.100		Dok	-		Dok	-		Dok	0	0	5	Dok	142.835.500	83	83	Dinas Perkim	
01	04	01	2.0	1	03			6	Dok	172.500.000	5	Dok	143.750.000	1	Dok	28.750.000		Dok	-		Dok	-		Dok	0	0	5	Dok	143.750.000	83	83	Dinas Perkim	
01	04	01	2.0	1	04			6	Dok	172.500.000	5	Dok	143.750.000	1	Dok	28.750.000		Dok	-		Dok	-		Dok	0	0	5	Dok	143.750.000	83	83	Dinas Perkim	
01	04	01	2.0	1	05			6	Dok	172.500.000	5	Dok	143.750.000	1	Dok	28.750.000		Dok	-		Dok	-		Dok	0	0	5	Dok	143.750.000	83	83	Dinas Perkim	
01	04	01	2.0	1	06			24	Dok	180.000.000	20	Dok	150.000.000	4	Dok	30.000.000	4	Dok	27.420.000		Dok	2.420.000	4	Dok	29.840.000	100	99	24	Dok	179.840.000	100	100	Dinas Perkim
																Rata Rata Capaian Kinerja Kegiatan (%)		25,00		23,73				87,50		87,29							
																Predikat Kerja		SR		SR				T		T							
01	04	01	2.0	2						27.571.328.400		22.976.107.000		4.595.221.400		950.916.202		1.328.781.914		2.279.698.116				25.255.805.116		92%	Dinas Perkim						
01	04	01	2.0	2	01			72	bln	23.237.048.400	60	bln	19.364.207.000	12	bln	3.872.841.400	3	bln	770.378.002	3	bln	1.142.158.714	6	bln	1.912.536.716	50	49	66	bln	21.276.743.716	92	92	Dinas Perkim
01	04	01	2.0	2	02			72	bln	3.986.280.000	60	bln	3.321.900.000	12	bln	664.380.000	3	bln	158.020.000	3	bln	167.220.000	6	bln	325.240.000	50	49	66	bln	3.647.140.000	92	91	Dinas Perkim
01	04	01	2.0	2	05			6	laporan	174.000.000	5	laporan	145.000.000	1	laporan	29.000.000	1	laporan	22.518.200		laporan	6.460.800	1	laporan	28.979.000	100	100	6	laporan	173.979.000	100	100	Dinas Perkim
01	04	01	2.0	2	07			108	laporan	174.000.000	90	laporan	145.000.000	18	laporan	29.000.000		laporan	-		laporan	12.942.400	9	laporan	12.942.400	50	45	99	laporan	157.942.400	92	91	Dinas Perkim
																Rata Rata Capaian Kinerja Kegiatan (%)		62,50		60,72				93,75		93,45							
																Predikat Kerja		R		R				ST		ST							
01	04	01	2.0	3						161.724.000		134.770.000		26.954.000		4.769.600		7.475.200		12.244.800				147.014.800		91%	Dinas Perkim						
01	04	01	2.0	3	05			72	laporan	161.724.000	60	laporan	134.770.000	12	laporan	26.954.000	3	laporan	4.769.600	3	laporan	7.475.200	6	laporan	12.244.800	50	45	66	laporan	147.014.800	92	91	Dinas Perkim
																Rata Rata Capaian Kinerja Kegiatan (%)		50,00		45,43				91,67		90,90							
																Predikat Kerja		SR		SR				ST		T							

No	Kode	Urusan/Bidang Urusan Pemerintah Daerah dan Program / Kegiatan	Indikator Kinerja Program (Outcome)Kegiatan (output)	Target Renstra PD pada tahun 2016 s/d 2021 (Akhir Periode Renstra SKPD)		Realisasi Capaian Kinerja Renstra PD s/d Tahun Lalu (2020)		Target Kinerja dan Anggaran Renja PD Tahun 2021		Realisasi Kinerja Pada Triwulan ...				Realisasi Capaian Kinerja dan Anggaran Renja PD Tahun 2021		Tingkat Capaian Kinerja dan Realisasi Anggaran Renja PD Tahun 2021 (%)		Realisasi Kinerja dan Anggaran Renstra PD s/d Akhir Tahun 2021		Tingkat Capaian Kinerja dan Realisasi Anggaran Renstra PD s/d Tahun 2021 (%)		Unit PD Penanggung Jawab	Keterangan						
				K	Rp.	K	Rp.	K	Rp.	I		II		Rp.		K	Rp.	K	Rp.	K	Rp.								
1	2	3	4	5	6	7	8	9	10	11	12	13	14	15	16	17	18	19	20	21	22	23							
Rata Rata Capaian Kinerja Program (%)												-	6,23			83,33	84,37												
Predikat Kerja												SR	SR			T	T												
01	04	03	05	01	PROGRAM KAWASAN PERMUKIMAN		12.262.957.800		10.219.131.500		2.043.826.300		5.803.300		43.269.600	-	49.072.300		10.268.204.400			Dinas Perkim							
01	04	03	01		Penerbitan Izin Pembangunan dan Pengembangan Kawasan Permukiman		320.193.600		266.828.000		53.365.600		3.174.000		8.988.600	-	12.162.600		278.990.600										
01	04	03	01	03	Koordinasi dan Sinkronisasi Pengendalian Pembangunan dan Pengembangan Kawasan Permukiman dan Permukiman Kumuh	Penerbitan rekomendasi izin sesuai peruntukannya	100 %	320.193.600	100 %	266.828.000	100 %	53.365.600	- %	3.174.000	- %	8.988.600	- %	12.162.600	0	23	100 %	278.990.600	100	87	Dinas Perkim				
Rata Rata Capaian Kinerja Kegiatan (%)												-	22,79			100,00	87,13												
Predikat Kerja												SR	SR			ST	T												
01	04	03	03		Peningkatan Kualitas Kawasan Permukiman Kumuh dengan Luas di Bawah 10 (sepuluh) Ha		11.942.764.200		9.952.303.500		1.990.460.700		2.629.300		34.281.000	-	36.910.300		9.989.213.800										
01	04	03	02		Perbaikan Rumah Tidak Layak Huni	Perbaikan rumah tidak layak huni di kawasan kumuh	318	unit	6.250.966.200	265	unit	5.209.138.500	53	unit	1.041.827.700	-	2.629.300	unit	29.521.000	-	32.150.300	0	3	265	unit	5.241.288.800	83	84	Dinas Perkim
01	04	03	06		Pelaksanaan Pembangunan Pemugaran/Peremajaan Permukiman Kumuh	Pemugaran permukiman kumuh	18	lokasi	5.691.798.000	15	lokasi	4.743.165.000	3	lokasi	948.633.000	-	-	lokasi	4.760.000	-	4.760.000	0	1	15	lokasi	4.747.925.000	83	83	Dinas Perkim
Rata Rata Capaian Kinerja Kegiatan (%)												-	1,79			83,33	83,63												
Predikat Kerja												SR	SR			T	T												
Rata Rata Capaian Kinerja Program (%)												-	1,79			83,33	83,63												
Predikat Kerja												SR	SR			SR	SR												
01	04	04			PROGRAM PERUMAHAN DAN KAWASAN PERMUKIMAN KUMUH		17.239.125.600		14.365.938.000		2.873.187.600		8.611.300		46.870.800	-	55.482.100		14.421.420.100			Dinas Perkim							
01	04	04	01		Pencegahan Perumahan dan Kawasan Permukiman Kumuh Pada Daerah Kabupaten/Kota		17.239.125.600		14.365.938.000		2.873.187.600		8.611.300		46.870.800	-	55.482.100		14.421.420.100										
01	04	04	01	01	Perbaikan Rumah Tidak Layak Huni untuk Pencegahan terhadap Tumbuh dan Berkembangnya Permukiman Kumuh diluar Kawasan permukiman Kumuh dengan Luas di Bawah 10 (sepuluh) Ha	Perbaikan rumah tidak layak huni di luar kawasan kumuh	882	unit	17.239.125.600	735	unit	14.365.938.000	147	unit	2.873.187.600	-	8.611.300	unit	46.870.800	-	55.482.100	0	2	735	unit	14.421.420.100	83	84	Dinas Perkim
Rata Rata Capaian Kinerja Kegiatan (%)												-	1,93			83,33	83,66												
Predikat Kerja												SR	SR			T	T												
Rata Rata Capaian Kinerja Program (%)												-	1,93			83,33	83,66												
Predikat Kerja												SR	SR			T	T												
01	04	05			PROGRAM PENINGKATAN PRASARANA SARANA DAN UTILITAS UMUM (PSU)		15.901.538.400		13.251.282.000		2.650.256.400		12.771.600		186.065.936	-	198.837.536		13.450.119.536			Dinas Perkim							
01	04	05	2.01		Usana Penyelenggaraan PSU Perumahan		15.901.538.400		13.251.282.000		2.650.256.400		12.771.600		186.065.936	-	198.837.536		13.450.119.536										
01	04	05	2.01	01	Perencanaan Penyediaan PSU Perumahan	Perencanaan PSU	24	dok	2.100.000.000	20	dok	1.750.000.000	4	dok	350.000.000	-	1.498.000	dok	15.168.746	-	16.666.746	0	5	20	dok	1.766.666.746	83	84	Dinas Perkim
01	04	05	2.01	02	Penyediaan Prasarana, Sarana, dan Utilitas Umum di Perumahan untuk Menunjang Fungsi Harian	Pembangunan PSU	6	lokasi	13.201.538.400	5	lokasi	11.001.282.000	1	lokasi	2.200.256.400	-	7.293.100	lokasi	159.104.690	-	166.397.790	0	8	5	lokasi	11.167.679.790	83	85	Dinas Perkim
01	04	05	2.01	03	Koordinasi dan Sinkronisasi dalam rangka Penyediaan Prasarana, Sarana, dan Utilitas Umum Perumahan	Monitoring dan Evaluasi PSU	6	dok	600.000.000	5	dok	500.000.000	1	dok	100.000.000	-	3.980.500	dok	11.792.500	-	15.773.000	0	16	5	dok	515.773.000	83	86	Dinas Perkim
Rata Rata Capaian Kinerja Kegiatan (%)												-	9,37			83,33	84,89												
Predikat Kerja												SR	SR			T	T												
Rata Rata Capaian Kinerja Program (%)												-	9,37			83,33	84,89												
Predikat Kerja												SR	SR			T	T												
02					URUSAN PEMERINTAHAN WAJIB YANG TIDAK BERKAITAN DENGAN PELAYANAN DASAR																								
02	10				URUSAN PEMERINTAHAN BIDANG PERTANAHAN																								
02	10	04			PROGRAM PENYELESAIAN SENGKETA TANAH GARAPAN		924.589.200		770.491.000		154.098.200		2.595.200		-	-	20.125.200		790.616.200			Dinas Perkim							
02	10	04	2.01		Penyelesaian Sengketa Tanah Garapan dalam Daerah Kabupaten/Kota		924.589.200		770.491.000		154.098.200		2.595.200		17.530.000	-	20.125.200		790.616.200										
02	10	04	2.01	02	Mediasi Penyelesaian Sengketa Tanah Garapan dalam 1 (satu) Daerah Kabupaten/Kota		600	%	924.589.200	500	%	770.491.000	100	%	154.098.200	5	%	2.595.200	10	%	17.530.000	15	13	515	%	790.616.200	86	86	Dinas Perkim
Rata Rata Capaian Kinerja Kegiatan (%)												15,00	13,06			85,83	85,51												
Predikat Kerja												SR	SR			T	T												
Rata Rata Capaian Kinerja Program (%)												15,00	13,06			85,83	85,51												

No	Kode	Urusan/Bidang Urusan Pemerintah Daerah dan Program / Kegiatan	Indikator Kinerja Program (Outcome)Kegiatan (output)	Target Renstra PD pada tahun 2016 s/d 2021 (Akhir Periode Renstra SKPD)		Realisasi Capaian Kinerja Renstra PD s/d Tahun Lalu (2020)		Target Kinerja dan Anggaran Renja PD Tahun 2021		Realisasi Kinerja Pada Triwulan ...				Realisasi Capaian Kinerja dan Anggaran Renja PD Tahun 2021		Tingkat Capaian Kinerja dan Realisasi Anggaran Renja PD Tahun 2021 (%)		Realisasi Kinerja dan Anggaran Renstra PD s/d Akhir Tahun 2021		Tingkat Capaian Kinerja dan Realisasi Anggaran Renstra PD s/d Tahun 2021 (%)		Unit PD Penanggung Jawab	Keterangan				
				K	Rp.	K	Rp.	K	Rp.	I		II		Rp.		K	Rp.	K	Rp.	K	Rp.						
				5		6		7		8		9		12 = 8+9+10+11		13 = 12/7*100		14=6+12		15 = 14/5*100							
02	10 07	PROGRAM PENETAPAN TAMAH ULAYAT			4.080.610.200		3.400.508.500		680.101.700		1.800.000		18.777.600	-	20.577.600					3.421.086.100	T	T	Dinas Perkim				
02	10 07 2.01	Penetapan Tanah Ulayat yang Lokasinya dalam Daerah Kabupaten/Kota			4.080.610.200		3.400.508.500		680.101.700		1.800.000		18.777.600	-	20.577.600					3.421.086.100							
02	10 07 2.01 01	Koordinasi dan Sinkronisasi Survei dan Pemetaan Batas Tanah Ulayat dalam 1 (satu) Daerah Kabupaten/Kota		lok	4.080.610.200	15	lok	3.400.508.500	3	lok	680.101.700	-	lok	1.800.000	-	lok	18.777.600	-	lok	20.577.600	0	3	15	lok	3.421.086.100	83	84
TOTAL ANGGARAN DARI SEMUA PROGRAM						91.078.158.000		75.898.465.000		15.179.693.000		1.078.392.345		1.841.953.689		2.937.876.034					78.836.341.034						
																Rata Rata Capaian Kinerja Kegiatan (%)				83,33		83,84					
																Predikat Kerja		SR		SR		T		T			
																Rata Rata Capaian Kinerja Program (%)				83,33		83,84					
																Predikat Kerja		SR		SR		T		T			
																TOTAL RATA-RATA CAPAIAN KINERJA DAN ANGGARAN DARI SELURUH PROGRAM		6,68		8,73		84,45		84,79			
																PREDIKAT KINERJA DARI SELURUH PROGRAM		SR		SR		T		T			

8 DINAS SOSIAL																												
No	Kode	Urusan/Bidang Urusan Pemerintah Daerah dan Program / Kegiatan	Indikator Kinerja Program (Outcome)Kegiatan (output)	Target Renstra PD pada tahun 2016 s/d 2021 (Akhir Periode Renstra SKPD)		Realisasi Capaian Kinerja Renstra PD s/d Tahun Lalu (2020)		Target Kinerja dan Anggaran Renja PD Tahun 2021		Realisasi Kinerja Pada Triwulan ...				Realisasi Capaian Kinerja dan Anggaran Renja PD Tahun 2021		Tingkat Capaian Kinerja dan Realisasi Anggaran Renja PD Tahun 2021 (%)		Realisasi Kinerja dan Anggaran Renstra PD s/d Akhir Tahun 2021		Tingkat Capaian Kinerja dan Realisasi Anggaran Renstra PD s/d Tahun 2021 (%)		Unit PD Penanggung Jawab	Keterangan					
K	Rp.	K	Rp.	K	Rp.	I		II		Rp.		K	Rp.	K	Rp.	K	Rp.	K	Rp.									
5		6		7		8		9		12 = 8+9+10+11		13 = 12/7*100		14=6+12		15 = 14/5*100												
1	1.06.01	PROGRAM PENUNJANG URUSAN PEMERINTAHAN DAERAH KABUPATEN/KOTA			20.545.401.000		17.121.167.500		3.424.233.500		588.052.510		942.575.340		1.530.627.850					18.651.795.350								
1.1	1.06.01.2.01	Kegiatan Perencanaan, Penganggaran dan Evaluasi Kinerja Perangkat Daerah			202.360.200		168.633.500		33.726.700		8.588.000		1.733.800		10.321.800					178.955.300								
	1.06.01.2.01.01	Penyusunan Dokumen Perencanaan Perangkat Daerah	Dokumen Perencanaan	6	dok	30.000.000	5	dok	25.000.000	1	dok	5.000.000	-	dok	2.616.000	1	dok	1.733.800	1	dok	4.349.800	100	87,00	6	dok	29.349.800	100,00	97,83
	1.06.01.2.01.02	Koordinasi dan Penyusunan Dokumen RKA-SKPD	Dokumen RKA-SKPD	6	dok	28.212.000	5	dok	23.510.000	1	dok	4.702.000	-	dok	-	-	dok	-	0	dok	0	0	-	5	dok	23.510.000	83,33	83,33
	1.06.01.2.01.03	Koordinasi dan Penyusunan Dokumen Perubahan RKA-SKPD	Dokumen RKA-SKPD Perubahan	6	dok	30.000.000	5	dok	25.000.000	1	dok	5.000.000	-	dok	-	-	dok	-	0	dok	0	0	-	5	dok	25.000.000	83,33	83,33
	1.06.01.2.01.04	Koordinasi dan Penyusunan DPA-SKPD	Dokumen DPA-SKPD	6	dok	30.000.000	5	dok	25.000.000	1	dok	5.000.000	-	dok	-	-	dok	-	0	dok	0	0	-	5	dok	25.000.000	83,33	83,33
	1.06.01.2.01.05	Koordinasi dan Penyusunan Perubahan DPA-SKPD	Dokumen DPA-SKPD Perubahan	6	dok	31.149.000	5	dok	25.957.500	1	dok	5.191.500	-	dok	-	-	dok	-	0	dok	0	0	-	5	dok	25.957.500	83,33	83,33
	1.06.01.2.01.06	Koordinasi dan Penyusunan Laporan Capaian Kinerja dan Khsisar Realisasi Kinerja SKPD	Dokumen Laporan Capaian Kinerja dan Khsisar Realisasi Kinerja SKPD	6	dok	52.999.200	5	dok	44.166.000	1	dok	8.833.200	1	dok	5.972.000	-	dok	-	1	dok	5.972.000	100	67,61	6	dok	50.138.000	100,00	94,60
																Rata Rata Capaian Kinerja Kegiatan (%)		33		26		89		88				
																Predikat Kerja		SR		SR		T		T				
1.2	1.06.01.2.02	Kegiatan Administrasi Keuangan Perangkat Daerah			17.928.120.000		14.940.100.000		2.988.020.000		553.599.410		902.421.340		1.456.020.750					16.396.120.750								
	1.06.01.2.02.01	Penyediaan Gaji dan Tunjangan ASN	Gaji dan Tunjangan ASN	72	bln	15.388.962.000	60	bln	12.824.135.000	12	bln	2.564.827.000	3	bln	529.759.410	3	bln	741.576.340	6	bln	1.271.335.750	50	49,57	66	bln	14.095.470.750	91,67	91,59
	1.06.01.2.02.02	Penyediaan Administrasi Pelaksanaan Tugas ASN	Dokumen Administrasi Pelaksanaan Tugas ASN	72	bln	2.518.470.000	60	bln	2.098.725.000	12	bln	419.745.000	3	bln	23.840.000	3	bln	160.845.000	6	bln	184.685.000	50	44,00	66	bln	2.283.410.000	91,67	90,67
	1.06.01.2.02.05	Koordinasi/ Penyusunan Laporan Keuangan Akhir Tahun SKPD	Dokumen Laporan Keuangan SKPD	6	dok	8.226.000	5	dok	6.855.000	1	dok	1.371.000	-	dok	-	-	dok	-	0	dok	0,00	0	-	5	dok	6.855.000	83,33	83,33
	1.06.01.2.02.07	Koordinasi dan Penyusunan Laporan Keuangan Bulanan / Triwulan / Semester SKPD	Dokumen Laporan Realisasi Keuangan Bulanan/ Triwulan/ Semester SKPD	24	dok	12.462.000	20	dok	10.385.000	4	dok	2.077.000	-	dok	-	-	dok	-	0	dok	0,00	0	-	20	dok	10.385.000	83,33	83,33
																Rata Rata Capaian Kinerja Kegiatan (%)		25		23		88		87				
																Predikat Kerja		SR		SR		T		T				
1.3	1.06.01.2.06	Kegiatan Administrasi Umum Perangkat Daerah			722.856.000		602.380.000		120.476.000		9.089.800		16.928.000		26.017.800					628.397.800								
	1.06.01.2.01.06.01	Penyediaan Komponen Instalasi Listrik / Penerangan Bangunan Kantor	Alat-alat listrik dan komponen listrik kantor	30	jenis	30.018.000	25	jenis	25.015.000	5	jenis	5.003.000	1	jenis	800.000	-	jenis	-	1	jenis	800.000	20	15,99	26	jenis	25.815.000	86,67	86,00
	1.06.01.2.01.06.02	Penyediaan Peralatan dan Perlengkapan Kantor	Peralatan dan Perlengkapan Kantor	30	jenis	141.694.800	25	jenis	118.079.000	5	jenis	23.615.800	-	jenis	-	-	jenis	-	0	jenis	0	0	-	25	jenis	118.079.000	83,33	83,33
	1.06.01.2.01.06.03	Penyediaan Peralatan Rumah Tangga	Peralatan Rumah Tangga	150	unit	55.872.600	125	unit	46.560.500	25	unit	9.312.100	1	unit	564.800	1	unit	800.000	2	unit	1.364.800	8	14,66	127	unit	47.925.300	84,67	85,78
	1.06.01.2.01.06.04	Penyediaan Bahan Logistik Kantor	Bahan Logistik Kantor	30	jenis	68.832.600	25	jenis	57.360.500	5	jenis	11.472.100	1	jenis	2.655.000	1	jenis	2.775.000	2	jenis	5.430.000	40	47,33	27	jenis	62.790.500	90,00	91,22
	1.06.01.2.01.06.05	Penyediaan Barang Cetak dan Penggandaan	Bahan Cetak dan Penggandaan	30	jenis	90.390.000	25	jenis	75.325.000	5	jenis	15.065.000	1	jenis	1.100.000		jenis	473.000	1	jenis	1.573.000	20	10,44	26	jenis	76.898.000	86,67	85,07
	1.06.01.2.01.06.06	Penyediaan Bahan Bacaan dan Peraturan Perundang-Undangan	Bahan Bacaan dan Peraturan Perundang-Undangan	72	bulan	108.000.000	60	bulan	90.000.000	12	bulan	18.000.000	3	bulan	-	3	bulan	-	6	bulan	0	50	-	66	bulan	90.000.000	91,67	83,33

No	Kode	Urusan/Bidang Urusan Pemerintah Daerah dan Program / Kegiatan	Indikator Kinerja Program (Outcome)Kegiatan (output)	Target Renstra PD pada tahun 2016 s/d 2021 (Akhir Periode Renstra SKPD)		Realisasi Capaian Kinerja Renstra PD s/d Tahun Lalu (2020)		Target Kinerja dan Anggaran Renja PD Tahun 2021		Realisasi Kinerja Pada Triwulan ...				Realisasi Capaian Kinerja dan Anggaran Renja PD Tahun 2021		Tingkat Capaian Kinerja dan Realisasi Anggaran Renja PD Tahun 2021 (%)		Realisasi Kinerja dan Anggaran Renstra PD s/d Akhir Tahun 2021		Tingkat Capaian Kinerja dan Realisasi Anggaran Renstra PD s/d Akhir Tahun 2021 (%)		Unit PD Penanggung Jawab	Keterangan							
				K	Rp.	K	Rp.	K	Rp.	I		II		K	Rp.	K	Rp.	K	Rp.	K	Rp.									
				5	6	7	8	9	8	9	10	11	12 = 8+9+10+11	13 = 12/7*100	14=6+12	15 = 14/5*100														
1	1.06.01.2.01.06.08	Fasilitas Kunjungan Tamu	Fasilitas Kunjungan Tamu	36	kali	57.000.000	30	kali	47.500.000	6	kali	9.500.000	1	kali	1.000.000	-	kali	-	1	kali	1.000.000	16,6666667	10,53	31	kali	48.500.000	86,11	85,09	16	17
	1.06.01.2.01.06.09	Penyelenggaraan Rapat Koordinasi dan Konsultasi SKPD	Perjalanan dinas dalam rangka Koordinasi dan Konsultasi SKPD	174	kali	171.048.000	145	kali	142.540.000	29	kali	28.508.000	1	kali	2.970.000	6	kali	12.880.000	7	kali	15.850.000	24,137931	55,60	152	kali	158.390.000	87,36	92,60		
Rata Rata Capaian Kinerja Kegiatan (%)												22	19			87	87													
Predikat Kerja												SR	SR			T	T													
1,4	1.06.01.2.07	Kegiatan Pengadaan Barang Milik Daerah Penunjang Urusan Pemerintah Daerah				76.384.800			63.654.000			12.730.800			0,00			0,00			0,00					63.654.000				
	1.06.01.2.07.05	Pengadaan Meubeler	Mebel Kantor	36	unit	76.384.800	30	unit	63.654.000	6	unit	12.730.800	-	unit	0,00	-	unit	0,00	0	unit	0,00	0	-	30	unit	63.654.000	83,33	83,33		
Rata Rata Capaian Kinerja Kegiatan (%)												0	0			83	83													
Predikat Kerja												SR	SR			T	T													
1,5	1.06.01.2.08	Kegiatan Penyediaan Jasa Penunjang Urusan Pemerintah Daerah				226.800.000			189.000.000			37.800.000			4.775.300			6.042.200			10.817.500					199.817.500				
	1.06.01.2.08.02	Penyediaan Jasa Komunikasi, Sumber Daya Air dan Listrik	Jasa Komunikasi, Sumber Daya Air dan Listrik	72	bln	226.800.000	60	bln	189.000.000	12	bln	37.800.000	3	bln	4.775.300	3	bln	6.042.200	6	bln	10.817.500	50	28,62	66	bln	199.817.500	91,67	88,10		
Rata Rata Capaian Kinerja Kegiatan (%)												50	28			92	88													
Predikat Kerja												SR	SR			ST	T													
1,6	1.06.01.2.09	Kegiatan Pemeliharaan Barang Milik Daerah Penunjang Urusan Pemerintah Daerah		0		1.388.880.000	0		1.157.400.000			231.480.000			12.000.000			15.450.000			27.450.000					1.184.850.000				
	1.06.01.2.09.01	Penyediaan Jasa Pemeliharaan, Biaya Pemeliharaan dan Pajak Kendaraan Perorangan Dinas atau Kendaraan Dinas Jabatan	Pemeliharaan rutin/ berkala dan Pajak Kendaraan Perorangan Dinas atau Kendaraan Dinas Jabatan	30	unit	239.820.000	25	unit	199.850.000	5	unit	39.970.000	1	unit	6.000.000	2	unit	11.250.000	3	unit	17.250.000	60	43,16	28	unit	217.100.000	93,33	90,53		
	1.06.01.2.09.02	Penyediaan Jasa Pemeliharaan, Biaya Pemeliharaan, Pajak dan Perizinan Kendaraan Dinas Operasional atau Lapangan	Pemeliharaan rutin/ berkala dan Pajak Kendaraan Perorangan Dinas atau Kendaraan Dinas Operasional atau lapangan	1590	unit	960.060.000	1325	unit	800.050.000	265	unit	160.010.000	10	unit	6.000.000	6	unit	4.200.000	16	unit	10.200.000	6	6,37	1341	unit	810.250.000	84,34	84,40		
	1.06.01.2.09.06	Pemeliharaan Peralatan dan Mesin lainnya	Pemeliharaan peralatan dan mesin kantor	90	unit	39.000.000	75	unit	32.500.000	15	unit	6.500.000	-	unit	-	-	unit	-	0	unit	0,00	0	-	75	unit	32.500.000	83,33	83,33		
	1.06.01.2.09.09	Pemeliharaan / Rehabilitasi Gedung Kantor dan Bangunan Lainnya	Pemeliharaan/Rehabilitasi Gedung Kantor	6	unit	45.000.000	5	unit	37.500.000	1	unit	7.500.000	-	unit	-	-	unit	-	0	unit	0,00	0	-	5	unit	37.500.000	83,33	83,33		
	1.06.01.2.09.10	Pemeliharaan / Rehabilitasi Sarana dan Prasarana Gedung Kantor atau Bangunan Lainnya	Pemeliharaan/Rehabilitasi Sarana dan Prasarana Gedung Kantor	6	unit	45.000.000	5	unit	37.500.000	1	unit	7.500.000	-	unit	-	-	unit	-	0	unit	0,00	0	-	5	unit	37.500.000	83,33	83,33		
	1.06.01.2.09.11	Pemeliharaan / Rehabilitasi Sarana dan Prasarana Pendukung Gedung Kantor atau Bangunan Lainnya	Pemeliharaan/Rehabilitasi Sarana dan Prasarana Pendukung Gedung Kantor	6	unit	60.000.000	5	unit	50.000.000	1	unit	10.000.000	-	unit	-	-	unit	-	0	unit	0,00	0	-	5	unit	50.000.000	83,33	83,33		
Rata Rata Capaian Kinerja Kegiatan (%)												11	8			85	85													
Predikat Kerja												SR	SR			T	T													
Rata Rata Capaian Kinerja Program (%)												24	18			87	86													
Predikat Kerja												SR	SR			T	T													
2	1.06.02	PROGRAM PEMBERDAYAAN SOSIAL				1.315.390.200			1.096.158.500			219.231.700			-			79.496.400			79.496.400					1.175.654.900				
2,1	1.06.02.2.03	Kegiatan Pengembangan Potensi Sumber Kesejahteraan Sosial Daerah Kabupaten/Kota				1.315.390.200			1.096.158.500			219.231.700			-			79.496.400			79.496.400					1.175.654.900				
	1.06.02.2.03.01	Peningkatan Kemampuan Potensi Pekerja Sosial Masyarakat Kewenangan Kabupaten/Kota	Kemampuan Pekerja Sosial Masyarakat (PSM) Kabupaten Lampung Selatan	168	org	400.200.000	140	org	333.500.000	28	org	66.700.000	-	org	-	15	org	35.800.000	15	org	35.800.000	54	53,67	156	org	369.300.000	92,26	92,28		
	1.06.02.2.03.02	Peningkatan Kemampuan Potensi Tenaga Kesejahteraan Sosial Kecamatan Kewenangan Kabupaten/Kota	Kemampuan Tenaga Kesejahteraan Sosial Kecamatan (TKSK) Kabupaten Lampung Selatan	102	org	234.150.000	85	org	195.125.000	17	org	39.025.000	-	org	-	10	org	20.700.000	10	org	20.700.000	59	53,04	95	org	215.825.000	93,14	92,17		
	1.06.02.2.03.04	Peningkatan Kemampuan Potensi Sumber Kesejahteraan Sosial Kelembagaan Masyarakat Kewenangan Kabupaten/Kota	Kemampuan Kelembagaan Masyarakat Kabupaten Lampung Selatan	18	lemb	388.398.600	15	lemb	323.665.500	3	lemb	64.733.100	-	lemb	-	1	lemb	13.014.600	1	lemb	13.014.600	33	20,11	16	lemb	336.680.100	88,89	86,68		
	1.06.02.2.03.05	Peningkatan Kemampuan Sumber Daya Manusia dan Penguatan Lembaga Konsultasi Kesejahteraan Keluarga (LK3)	Kemampuan LK3 Kabupaten Lampung Selatan	6	lemb	292.641.600	5	lemb	243.868.000	1	lemb	48.773.600	-	lemb	-	-	lemb	9.981.800	0	lemb	9.981.800	0	20,47	5	lemb	253.849.800	83,33	86,74		
Rata Rata Capaian Kinerja Kegiatan (%)												37	52			89	89													
Predikat Kerja												SR	SR			T	T													
Rata Rata Capaian Kinerja Program (%)												37	52			89	89													
Predikat Kerja												SR	SR			T	T													
3	1.06.03	PROGRAM PENANGANAN WARGA NEGARA MIGRAN DAN KORBAN TINDAK KEKERASAN				166.659.000			138.882.500			27.776.500			600.800			0,00	0		600.800					139.483.300				
3,1	1.06.03.2.01	Kegiatan Pemulangan Warga Negara Migran Korban Tindak Kekerasan dari Tindak Debarisasi di Daerah Kabupaten/Kota untuk dipulangkan ke Desa / Kelurahan Asal				166.659.000			138.882.500			27.776.500			600.800			0,00	0		600.800					139.483.300				

No	Kode	Urusan/Bidang Urusan Pemerintah Daerah dan Program / Kegiatan	Indikator Kinerja Program (Outcome)Kegiatan (output)	Target Renstra PD pada tahun 2016 s/d 2021 (Akhir Periode Renstra SKPD)		Realisasi Capaian Kinerja Renstra PD s/d Tahun Lalu (2020)		Target Kinerja dan Anggaran Renja PD Tahun 2021		Realisasi Kinerja Pada Triwulan ...				Realisasi Capaian Kinerja dan Anggaran Renja PD Tahun 2021		Tingkat Capaian Kinerja dan Realisasi Anggaran Renja PD Tahun 2021 (%)		Realisasi Kinerja dan Anggaran Renstra PD s/d Akhir Tahun 2021		Tingkat Capaian Kinerja dan Realisasi Anggaran Renstra PD s/d Tahun 2021 (%)		Unit PD Penanggung Jawab	Keterangan
				K	Rp.	K	Rp.	K	Rp.	I		II		Rp.		K	Rp.	K	Rp.	K	Rp.		
				5	6	7	8	9	8	9	10+11	12 = 8+9+10+11	13 = 12/7*100	14	15	14+15	15 = 14/5*100						
1	1.06.03.2.01.01	Facilitasi Pemulangan Warga Negara Migran Korban Tindak Kekerasan dan Tindak Debarisasi di Daerah Kabupaten/Kota untuk dipulangkan ke Desa / Kelurahan Asal	Facilitasi Pemulangan Warga Negara Migran dan Korban Tindak Kekerasan	12 kali	166.659.000	10 kali	138.882.500	2 kali	27.776.500	- kali	600.800	- kali	-	0 kali	600.800	0	2,16	10 kali	139.483.300	83,33	83,69	16	17
Rata Rata Capaian Kinerja Kegiatan (%)																0	2			83	84		
Predikat Kerja																SR	SR			T	T		
Rata Rata Capaian Kinerja Program (%)																0	2			83	84		
Predikat Kerja																SR	SR			T	T		
4	1.06.04	PROGRAM REHABILITASI SOSIAL			2.638.570.800		2.198.809.000		439.761.800		14.567.900		63.729.400		78.297.300				2.277.106.300				
4.1	1.06.04.2.01	Kegiatan Rehabilitasi Sosial Dasar Penyandang Disabilitas Tertantar, Anak Tertantar, Lanjut Usia Tertantar, serta Gelandangan Pengemis di Luar Panti Sosial			2.256.234.600		1.880.195.500		376.039.100		8.818.200		13.729.400		22.547.600				1.902.743.100				
	1.06.04.2.01.01	Penyediaan Permakanaan	Bahan Permakanaan	720 paket	108.000.000	600 paket	90.000.000	120 paket	18.000.000	- paket	-	- paket	-	0 paket	0,00	0	-	600 paket	90.000.000	83,33	83,33		
	1.06.04.2.01.02	Penyediaan Sandang	Bahan Pakaian	720 paket	327.600.000	600 paket	273.000.000	120 paket	54.600.000	- paket	-	- paket	-	0 paket	0,00	0	-	600 paket	273.000.000	83,33	83,33		
	1.06.04.2.01.03	Penyediaan Alat Bantu	Alat Bantu bagi PMKS	180 unit	591.976.200	150 unit	493.313.500	30 unit	98.662.700	1 unit	652.800	- unit	-	1 unit	652.800	3	0,66	151 unit	493.966.300	83,89	83,44		
	1.06.04.2.01.06	Pemberian Bimbingan Sosial kepada Keluarga Penyandang Disabilitas Tertantar, Anak Tertantar, Lanjut Usia Tertantar serta Gelandangan, Pengemis dan Masyarakat	Bimbingan Sosial kepada Keluarga Penyandang Disabilitas Tertantar, Anak tertantar, Lanjut Usia Tertantar, serta Gelandangan Pengemis dan Masyarakat	18 lok	358.994.400	15 lok	299.162.000	3 lok	59.832.400	1 lok	6.365.400	- lok	4.973.600	1 lok	11.339.000	33	18,95	16 lok	310.501.000	88,89	86,49		
	1.06.04.2.01.10	Pemberian Layanan Kedaruratan	Rumah Singgah di Jakarta dan Bantuan Transport PMKS Tertantar	72 bin	766.272.000	60 bin	638.560.000	12 bin	127.712.000	3 bin	1.800.000	3 bin	8.755.800	6 bin	10.555.800	50	8,27	66 bin	649.115.800	91,67	84,71		
	1.06.04.2.01.12	Pemberian Layanan Rujukan	Layanan rujukan	30 org	103.392.000	25 org	86.160.000	5 org	17.232.000	- org	-	- org	-	0 org	0,00	0	-	25 org	86.160.000	83,33	83,33		
Rata Rata Capaian Kinerja Kegiatan (%)																14	5			86	84		
Predikat Kerja																SR	SR			T	T		
4.2	1.06.04.2.02	Kegiatan Rehabilitasi Sosial Penyandang Masalah Kesejahteraan Sosial (PMKS) Lainnya Bukan Korban HIV/AIDS dan NAPZA di Luar Panti Sosial			382.336.200		318.613.500		63.722.700		5.749.700		50.000.000		55.749.700				374.363.200,00				
	1.06.04.2.02.14	Kerjasama antar Lembaga dan Komitea dalam Pelaksanaan Rehabilitasi Sosial Kabupaten/Kota	Komitea dengan lembaga pelaksana rehabilitasi sosial	6 lemb	382.336.200	5 lemb	318.613.500	1 lemb	63.722.700	- lemb	5.749.700	1 lemb	50.000.000	1 lemb	55.749.700	100	87,49	6 lemb	374.363.200	100,00	97,91		
Rata Rata Capaian Kinerja Kegiatan (%)																100	87			100	98		
Predikat Kerja																ST	T			ST	ST		
Rata Rata Capaian Kinerja Program (%)																57	46			93	91		
Predikat Kerja																R	SR			ST	ST		
5	1.06.05	PROGRAM PERLINDUNGAN DAN JAMINAN SOSIAL			73.363.058.400		61.135.882.000		12.227.176.400		31.785.600		7.625.666.300		7.657.451.900				68.793.333.900				
5.1	1.06.05.2.02	Kegiatan Pengelolaan Data Fakir Miskin Cakupan Daerah Kabupaten/Kota			73.363.058.400		61.135.882.000		12.227.176.400		31.785.600		7.625.666.300		7.657.451.900				68.793.333.900				
	1.06.05.2.02.01	Pendataan Fakir Miskin Cakupan Daerah Kabupaten/Kota	Data Fakir Miskin Cakupan Kabupaten Lampung Selatan	6 dok	3.004.454.400	5 dok	2.503.712.000	1 dok	500.742.400	- dok	14.229.400	- dok	166.807.000	0 dok	181.036.400	0	36,15	5 dok	2.684.748.400	83,33	89,36		
	1.06.05.2.02.02	Pengelolaan Data Fakir Miskin Cakupan Daerah Kabupaten/Kota	Validasi Data Fakir Miskin di Kabupaten Lampung Selatan	6 dok	5.427.168.600	5 dok	4.522.640.500	1 dok	904.528.100	- dok	12.147.600	- dok	260.650.000	0 dok	272.797.600	0	30,16	5 dok	4.795.438.100	83,33	88,36		
	1.06.05.2.02.04	Facilitasi Bantuan Pengembangan Ekonomi Masyarakat	Bantuan Pengembangan Ekonomi Masyarakat	1560 desa/kel	64.931.435.400	1300 desa/kel	54.109.529.500	260 desa/kel	10.821.905.900	- desa/kel	5.408.600	150 desa/kel	7.198.209.300	150 desa/kel	7.203.617.900	58	66,57	1450 desa/kel	61.313.147.400	92,95	94,43		
Rata Rata Capaian Kinerja Kegiatan (%)																19	44			87	91		
Predikat Kerja																SR	SR			T	ST		
Rata Rata Capaian Kinerja Program (%)																19	44			87	91		
Predikat Kerja																SR	SR			T	ST		
6	1.06.06	PROGRAM PENANGANAN BENCANA			3.068.622.600		2.557.185.500		511.437.100		4.750.800		158.250.000		163.000.800				2.720.186.300				
6.1	1.06.06.2.01	Kegiatan Perindungan Sosial Korban Bencana Alam dan Sosial Kabupaten/Kota			2.202.000.000		1.835.000.000		367.000.000		-		120.000.000		120.000.000				1.955.000.000				
	1.06.06.2.01.03	Penyediaan Tempat Penampungan Pengungsi	Penampungan Pengungsi bagi Korban Bencana Alam dan Sosial	18 lok	111.000.000	15 lok	92.500.000	3 lok	18.500.000	- lok	-	- lok	-	0 lok	0,00	0	-	15 lok	92.500.000	83,33	83,33		
	1.06.06.2.01.04	Penanganan Khusus bagi Kelompok Rentan	Kelompok rentan pada Korban Bencana Alam dan Sosial yang terdampak	18 lok	2.049.000.000	15 lok	1.707.500.000	3 lok	341.500.000	- lok	-	1 lok	120.000.000	1 lok	120.000.000	33	35,14	16 lok	1.627.500.000	88,89	89,19		
	1.06.06.2.01.05	Pelayanan Dukungan Psikososial	Dukungan Psikososial bagi Korban Bencana Alam dan Sosial	12 kali	42.000.000	10 kali	35.000.000	2 kali	7.000.000	- kali	-	- kali	-	0 kali	0,00	0	-	10 kali	35.000.000	83,33	83,33		
Rata Rata Capaian Kinerja Kegiatan (%)																11	12			85	85		

No	Kode	Urusan/Bidang Urusan Pemerintah Daerah dan Program / Kegiatan	Indikator Kinerja Program (Outcome)/Kegiatan (output)	Target Renstra PD pada tahun 2016 s/d 2021 (Akhir Periode Renstra SKPD)		Realisasi Capaian Kinerja Renstra PD s/d Tahun Lalu (2020)		Target Kinerja dan Anggaran Renja PD Tahun 2021		Realisasi Kinerja Pada Triwulan ...				Realisasi Capaian Kinerja dan Anggaran Renja PD Tahun 2021		Tingkat Capaian Kinerja dan Realisasi Anggaran Renja PD Tahun 2021 (%)		Realisasi Kinerja dan Anggaran Renstra PD s/d Akhir Tahun 2021		Tingkat Capaian Kinerja dan Realisasi Anggaran Renstra PD s/d Tahun 2021 (%)		Unit PD Penanggung Jawab	Keterangan							
				K	Rp.	K	Rp.	K	Rp.	I		II		Rp.		K	Rp.	K	Rp.	K	Rp.									
				8	9	10	11	12 = 8+9+10+11	13 = 12/7*100	14=6+12	15 = 14/5*100	16	17																	
6.2	1.06.06.2.02	Kegiatan Penyelenggaraan Pemberdayaan Masyarakat terhadap Kesiapsiagaan Bencana Kabupaten/Kota		866.622.600		722.185.500		144.437.100		4.750.800		38.250.000		43.000.800		765.188.300														
	1.06.06.2.02.01	Koordinasi, Sosialisasi dan Pelaksanaan Kampung Siaga Bencana	Kampung Siaga Bencana (KSB) di Kabupaten Lampung Selatan	42	lok	75.300.000	35	lok	62.750.000	7	lok	12.550.000	-	lok	-	1	lok	2.490.000	1	lok	2.490.000	14	19,84	36	lok	65.240.000	85,71	86,64		
	1.06.06.2.02.02	Koordinasi, Sosialisasi dan Pelaksanaan Taruna Siaga Bencana	Koordinasi, Sosialisasi, dan Pelaksanaan Kampung Siaga Bencana	240	org	791.322.600	200	org	659.435.500	40	org	131.887.100	-	org	4.750.800	10	org	35.760.000	10	org	40.510.800	25	30,72	210	org	699.946.300	87,50	88,45		
Rata Rata Capaian Kinerja Kegiatan (%)															20	25			87	88										
Predikat Kerja															SR	SR			T	T										
Rata Rata Capaian Kinerja Program (%)															15	18			86	86										
Predikat Kerja															SR	SR			T	T										
7	1.06.07	PROGRAM PENGELOLAAN TAMAN MAKAM PAHLAWAN NASIONAL		1.940.940.000		1.617.450.000		323.490.000		0,00		17.738.400		17.738.400		1.635.188.400,00														
7.1	1.06.07.2.01	Kegiatan Pemeliharaan Taman Makam Pahlawan Nasional Kabupaten/Kota		1.940.940.000		1.617.450.000		323.490.000		-		17.738.400		17.738.400		1.635.188.400														
	1.06.07.2.01.01	Rehabilitasi Sarana dan Prasarana Taman Makam Pahlawan Nasional Kabupaten/Kota	Taman Makam Pahlawan Nasional di Kabupaten Lampung Selatan yang layak	6	unit	1.200.000.000	5	unit	1.000.000.000	1	unit	200.000.000	-	unit	-	0	unit	0	0	-	5	unit	1.000.000.000	83,33	83,33					
	1.06.07.2.01.02	Pemeliharaan Taman Makam Pahlawan Nasional Kabupaten/Kota	Taman Makam Pahlawan Nasional di Kabupaten Lampung Selatan yang asri	72	bln	582.540.000	60	bln	485.450.000	12	bln	97.090.000	3	bln	-	3	bln	17.738.400	6	bln	17.738.400	50	18,27	66	bln	503.188.400	91,67	86,38		
	1.06.07.2.01.03	Pengamanan Taman Makam Pahlawan Nasional Kabupaten/Kota	Taman Makam Pahlawan Nasional di Kabupaten Lampung Selatan yang aman	72	bln	158.400.000	60	bln	132.000.000	12	bln	26.400.000	3	bln	-	3	bln	-	6	bln	0,00	50	-	66	bln	132.000.000	91,67	83,33		
TOTAL ANGGARAN DARI SEMUA PROGRAM						103.038.642.000		85.865.535.000		17.173.107.000		639.757.610		8.887.455.840		9.527.213.450									95.392.748.450					
Rata Rata Capaian Kinerja Kegiatan (%)															33	6			89	84										
Predikat Kerja															SR	SR			T	T										
Rata Rata Capaian Kinerja Program (%)															33	6			89	84										
Predikat Kerja															SR	SR			T	T										
TOTAL RATA-RATA CAPAIAN KINERJA DAN ANGGARAN DARI SELURUH PROGRAM															26	27			88	87										
PREDIKAT KINERJA DARI SELURUH PROGRAM															SR	SR			T	T										

9 DINAS TENAGA KERJA																														
No	Kode	Urusan/Bidang Urusan Pemerintah Daerah dan Program / Kegiatan	Indikator Kinerja Program (Outcome)/Kegiatan (output)	K	Rp.	K	Rp.	K	Rp.	K	Rp.	K	Rp.	K	Rp.	K	Rp.	K	Rp.	K	Rp.	K	Rp.							
1	2.07.01	Program Penunjang Urusan Pemerintahan Daerah Kabupaten/Kota	Nilai Indeks Kepuasan Pelayanan per Urusan Penunjang Administrasi SKPD (IKM)	95	%	3.691.630.813	%	2.943.491.413	%	748.138.600	%	103.938.000		48.837.552		152.775.552								3.086.266.965						
1	2.07.01.01.01.01	Dokumen Perencanaan, Penganggaran, dan Evaluasi Kinerja Perangkat Daerah	Dokumen Perencanaan, Penganggaran, dan Evaluasi Kinerja Perangkat Daerah	55	Dok	60.650.000	44	Dok	48.518.200	11	Dok	12.131.800		Dok	-		Dok	-	0	Dok	-		Dok	48.518.200			DISNAKERTRANS	11		
	2.07.01.01.01.01.01	Penyusunan Dokumen Perencanaan Perangkat Daerah	Jumlah Dokumen Perencanaan Perangkat Daerah yang memiliki tujuan, sasaran, dan indikator yang baik dan terukur	10	Dok	8.750.000	8	Dok	6.999.200	2	Dok	1.750.800		Dok	-		Dok	-	0	Dok	-		Dok	6.999.200	80	80	DISNAKERTRANS	11		
	2.07.01.01.01.01.02	Koordinasi dan Penyusunan Dokumen RKA-SKPD	Dokumen RKA-SKPD	5	Dok	9.575.000	4	Dok	7.659.500	1	Dok	1.915.500		Dok	-		Dok	-	0	Dok	-		Dok	7.659.500	80	80	DISNAKERTRANS	11		
	2.07.01.01.01.01.03	Koordinasi dan Penyusunan Dokumen Perubahan RKA-SKPD	Dokumen Perubahan RKA-SKPD	5	Dok	9.575.000	4	Dok	7.659.500	1	Dok	1.915.500		Dok	-		Dok	-	0	Dok	-		Dok	7.659.500	80	80	DISNAKERTRANS	11		
	2.07.01.01.01.01.04	Koordinasi dan Penyusunan Dokumen DPA-SKPD	Dokumen DPA-SKPD	5	Dok	7.500.000	4	Dok	6.000.000	1	Dok	1.500.000		Dok	-		Dok	-	0	Dok	-		Dok	6.000.000	80	80	DISNAKERTRANS	11		
	2.07.01.01.01.01.05	Koordinasi dan Penyusunan Dokumen Perubahan DPA-SKPD	Dokumen Perubahan DPA-SKPD	5	Dok	8.000.000	4	Dok	6.400.000	1	Dok	1.600.000		Dok	-		Dok	-	0	Dok	-		Dok	6.400.000	80	80	DISNAKERTRANS	11		
	2.07.01.01.01.01.07	Koordinasi dan Penyusunan Laporan Capaian Kinerja dan Khsar Realisasi Kinerja SKPD	Laporan Capaian Kinerja dan Khsar Realisasi Kinerja SKPD	90	Dok	17.250.000	75	Dok	13.800.000	15	Dok	3.450.000		Dok	-		Dok	-	0	Dok	-		Dok	13.800.000	83	80	DISNAKERTRANS	11		
Rata-rata capaian kinerja Kegiatan (%)															0,00	0,00			80,56	80,00										
Predikat kinerja															SR	SR			SD	T										
2	2.01.2.01.01.02	Administrasi Keuangan Perangkat Daerah	Persentase Penyelenggaraan Administrasi Keuangan Perangkat Daerah Tepat Waktu	167	Point	1.751.550.000	136	Point	1.401.245.400	31	Point	350.304.600	0	Point	Rp 80.744.900		Point	Rp 80.744.900					Point	Rp 1.481.990.300			DISNAKERTRANS	11		
	2.01.2.01.01.02.02	Penyediaan Administrasi Pelaksanaan Tugas ASN	Pelaksanaan Tugas ASN	72	Bulan	1.726.800.000	60	Bulan	1.381.440.000	12	Bulan	345.360.000	3	Bulan	Rp 77.584.900		Bulan	Rp 77.584.900		50	22,46	66	Bulan	1.459.024.900	92	84	DISNAKERTRANS	11		
	2.01.2.01.01.02.05	Koordinasi dan Penyusunan Laporan Keuangan Akhir Tahun SKPD	Dokumen Laporan Keuangan SKPD	5	Dok	15.800.000	4	Dok	12.640.000	1	Dok	3.160.000		Dok	3.160.000		Dok	3.160.000		100	100	5	Dok	15.800.000	100	100	DISNAKERTRANS	11		
	2.01.2.01.01.02.07	Koordinasi dan Penyusunan Laporan Keuangan Bulanan/Triwulan/Semesteran SKPD	Laporan Keuangan Bulanan/Triwulan/Semesteran SKPD	90	Dok	8.950.000	72	Dok	7.165.400	18	Dok	1.784.500		Dok	-		Dok	-	0	Dok	-		Dok	7.165.400	80	80	DISNAKERTRANS	11		
Rata-rata capaian kinerja Kegiatan (%)															50,00	40,82			80,56	88,18										
Predikat kinerja															SR	SR			T	T										
3	2.01.2.01.01.06	Administrasi Umum Perangkat Daerah	Persentase Penyelenggaraan Administrasi Umum Perangkat Daerah	458	Jenis	1.165.785.500	375	Jenis	932.628.400	83	Jenis	233.157.100	0	Jenis	11.682.200		Jenis	31.455.400					Jenis	975.766.000			DISNAKERTRANS	11		
	2.01.2.01.01.06.01	Penyediaan Komponen Instalasi Listrik/Penerangan Bangunan Kantor	Alat-alat Listrik dan Komponen Listrik Kantor	125	Jenis	22.760.500	100	Jenis	18.208.400	25	Jenis	4.552.100	5	Jenis	Rp 752.400	10	Jenis	Rp 1.032.200	15	Jenis	Rp 1.784.600	60	39	115	Jenis	19.993.000	92	88	DISNAKERTRANS	11

No	Kode	Urusan/Bidang Urusan Pemerintah Daerah dan Program / Kegiatan	Indikator Kinerja Program (Outcome)/Kegiatan (output)	Target Renstra PD pada tahun 2016 s/d 2021 (Akhir Periode Renstra SKPD)		Realisasi Capaian Kinerja Renstra PD s/d Tahun Lalu (2020)		Target Kinerja dan Anggaran Renja PD Tahun 2021		Realisasi Kinerja Pada Triwulan ...				Realisasi Capaian Kinerja dan Anggaran Renja PD Tahun 2021		Tingkat Capaian Kinerja dan Realisasi Anggaran Renja PD Tahun 2021 (%)		Realisasi Kinerja dan Anggaran Renstra PD s/d Akhir Tahun 2021		Tingkat Capaian Kinerja dan Realisasi Anggaran Renstra PD s/d Tahun 2021 (%)		Unit PD Penanggung Jawab	Keterangan										
				K	Rp.	K	Rp.	K	Rp.	I		II		K	Rp.	K	Rp.	14=6+12		K	Rp.												
				Rata-rata capaian kinerja Kegiatan (%)								12 = 8+9+10+11		13 = 12/7*100		14=6+12		15 = 14/5*100															
				Predikat kinerja										SR		SR		T		T													
11	2.01.2.01.01.25	Penerbitan Perpanjangan IMTA yang Lokasi Kerja dalam 1 Daerah Kabupaten/Kota	Penerbitan Perpanjangan IMTA yang Lokasi Kerja dalam 1 Daerah Kabupaten/Kota	%	1.300.000.000	%	110.000.000	%	26.024.000	0	%	-	%	4.540.000	0	%	4.540.000			%	114.540.000	84,44	82,85	DISNAKERTRANS	11								
	2.01.2.01.01.25.01	Koordinasi dan Sinkronisasi Perpanjangan IMTA yang Lokasi Kerja dalam 1 Daerah Kabupaten/Kota	Persentase Koordinasi dan Sinkronisasi Perpanjangan IMTA yang Lokasi Kerja dalam 1 Daerah Kabupaten/Kota	18	Kali	1.300.000.000	15	Kali	110.000.000	3	Kali	26.024.000	-	Kali	Rp	-	-	Kali	Rp	4.540.000	0	Kali	Rp	4.540.000	0	17	15	Kali	114.540.000	83	9	DISNAKERTRANS	11
				Rata-rata capaian kinerja Kegiatan (%)										0,00		17,45						83,33		8,81									
				Predikat kinerja										SR		SR						T		SR									
				Rata-Rata Capaian Kinerja Program (%)										13,33		15,19						85,19		57,15									
				Predikat Kinerja										SR		SR						T		R									
2.07.06				Program Hubungan Industrial		Persentase Penyelesaian perselisihan hubungan Industrial (%)		3.675.000.000		2.912.000.000		796.901.900		4.612.500		178.907.420		182.919.920		3.694.919.920													
12	2.01.2.01.01.26	Pengesahan Peraturan Perusahaan dan Pendaftaran Perjanjian Kerja Bersama Untuk Perusahaan	Jumlah Pengesahan Peraturan Perusahaan dan Pendaftaran Perjanjian Kerja Bersama Untuk Perusahaan	Perusahaan	3.075.000.000	Perusahaan	2.512.000.000	Perusahaan	655.892.400	0	Perusahaan	942.500	Perusahaan	163.717.420	0	Perusahaan	164.659.920			Perusahaan	2.676.659.920			DISNAKERTRANS	11								
	2.01.2.01.01.26.02	Pendaftaran Perjanjian Kerjasama bagi Perusahaan	Jumlah Pendaftaran Perjanjian Kerjasama bagi Perusahaan	12	Perusahaan	75.000.000	10	Perusahaan	62.000.000	2	Perusahaan	16.549.600	-	Perusahaan	Rp	942.500	1	Perusahaan	Rp	8.911.100	1	Perusahaan	Rp	9.853.600	50	60	11	Perusahaan	71.853.600	92	96	DISNAKERTRANS	11
	2.01.2.01.01.26.03	Penyelenggaraan Pendaftaran dan Informasi Sarana Hubungan Industrial dan Jaminan Sosial Tenaga Kerja serta Pengupahan	Persentase Penyelenggaraan Pendaftaran dan Informasi Sarana Hubungan Industrial dan Jaminan Sosial Tenaga Kerja serta Pengupahan	12	Perusahaan	3.000.000.000	10	Perusahaan	2.450.000.000	2	Perusahaan	639.342.800	-	Perusahaan	Rp	-	1	Perusahaan	Rp	154.806.320	1	Perusahaan	Rp	154.806.320	50	24	11	Perusahaan	2.604.806.320	92	87	DISNAKERTRANS	11
				Rata-rata capaian kinerja Kegiatan (%)										50,00		41,88						91,67		91,32									
				Predikat kinerja										SR		SR						T		T									
13	2.01.2.01.01.27	Pencegahan dan Penyelesaian Perselisihan Hubungan Industrial, Mogok Kerja, dan Penutupan Perusahaan	Persentase Pencegahan dan Penyelesaian Perselisihan Hubungan Industrial, Mogok Kerja, dan Penutupan Perusahaan	%	300.000.000	%	200.000.000	%	60.715.200	0	%	3.670.000	%	8.610.000	12	%	12.280.000			%	212.280.000			DISNAKERTRANS	11								
	2.01.2.01.01.27.01	Pencegahan Perselisihan Hubungan Industrial, Mogok Kerja, dan Penutupan Perusahaan yang berakibatberdampak pada kepentingan dalam 1 Daerah Kabupaten/Kota	Jumlah Pencegahan Perselisihan Hubungan Industrial, Mogok Kerja, dan Penutupan Perusahaan yang berakibatberdampak pada kepentingan dalam 1 Daerah Kabupaten/Kota	300	Kasus	300.000.000	200	Kasus	200.000.000	50	Kasus	60.715.200	5	Kasus	Rp	3.670.000	5	Kasus	Rp	8.610.000	10	Kasus	Rp	12.280.000	20	20,23	210	Kasus	212.280.000	70	71	DISNAKERTRANS	11
				Rata-rata capaian kinerja Kegiatan (%)										20,00		20,23						70,00		70,76									
				Predikat kinerja										SR		SR						SD		SD									
13	2.01.2.01.01.16	Penataan Persebaran Penduduk yang Berasal dari 1 Daerah Kabupaten/Kota	Penataan Persebaran Penduduk yang Berasal dari 1 Daerah Kabupaten/Kota	%	300.000.000	%	200.000.000	%	80.294.300	0	%	-	%	5.980.000	12	%	5.980.000			%	205.980.000			DISNAKERTRANS	11								
	2.01.2.01.01.16.04	Pemindahan dan Penempatan Transmigrasi yang berasal dari 1 Daerah Kabupaten/Kota	Jumlah Pemindahan dan Penempatan Transmigrasi yang berasal dari 1 Daerah Kabupaten/Kota	25	KK	300.000.000	20	KK	200.000.000	5	KK	80.294.300	-	KK	Rp	-	1	KK	Rp	5.980.000	1	KK	Rp	5.980.000	20	7	21	KK	205.980.000	84	69	DISNAKERTRANS	11
TOTAL ANGGARAN DARI SEMUA PROGRAM						12.676.630.013		9.153.491.413		2.370.366.200		121.180.900		323.722.272		444.903.172		9.598.394.585															
				Rata-rata capaian kinerja Kegiatan (%)										20,00		7,45						84,00		68,66									
				Predikat kinerja										SR		SR						T		SD									
				Rata-Rata Capaian Kinerja Program (%)										30,00		23,18						81,89		76,91									
				Predikat Kinerja										SR		SR						T		SD									
				TOTAL RATA-RATA CAPAIAN KINERJA DAN ANGGARAN DARI SELURUH PROGRAM										21,94		18,41						82,53		73,40									
				PREDIKAT KINERJA DARI SELURUH PROGRAM										SR		SR						T		SD									

10 DINAS PEMBERDAYAAN PEREMPUAN DAN PERLINDUNGAN ANAK																																
URUSAN PEMERINTAH WAJIB YANG TIDAK BERKAITAN DENGAN PELAYANAN DASAR																																
BIDANG URUSAN PEMBERDAYAAN PEREMPUAN DAN PERINDUNGAN ANAK																																
2	8	1	1	PROGRAM PENUNJANG URUSAN PEMERINTAH DAERAH KABUPATEN/KOTA	Nilai Indeks Kepuasan Pelayanan per Urusan Penunjang Administrasi (IKM)	24.343.414.001	13.444.515.303	3.406.472.500	715.940.341	958.408.178	1.674.348.517	15.118.863.820																				
2	8	1	1	Perencanaan, Penganggaran, dan Evaluasi Kinerja Perangkat Daerah	Dokumen Perencanaan, Penganggaran, dan Evaluasi Kinerja Perangkat Daerah	200.000.000	45.708.550	33.557.000	5.657.000	7.050.000	12.707.000	58.415.550																				
			1	Penyusunan Dokumen Perencanaan Perangkat Daerah	Jumlah Dokumen Perencanaan PD yang memiliki tujuan, sasaran dan indikator yang baik dan terukur	12	doc	25.000.000	10	doc	5.988.760	2	doc	5.657.000	1	doc	5.657.000	1	doc	2.275.000	2	doc	7.932.000	100	140,22	12	doc	13.920.760	100	55,68	DPPPA	
			2	Koordinasi dan Penyusunan Dokumen RKA-SKPD	Dokumen RKA-SKPD	6	doc	25.000.000	5	doc	5.988.760	1	doc	5.650.000	-	doc	-	1	doc	4.775.000	1	doc	4.775.000	100	84,51	6	doc	10.763.760	100	43,06	DPPPA	recoluing

No	Kode	Urusan/Bidang Urusan Pemerintah Daerah dan Program / Kegiatan	Indikator Kinerja Program (Outcome)Kegiatan (output)	Target Renstra PD pada tahun 2016 s/d 2021 (Akhir Periode Renstra SKPD)		Realisasi Capaian Kinerja Renstra PD s/d Tahun Lalu (2020)		Target Kinerja dan Anggaran Renja PD Tahun 2021		Realisasi Kinerja Pada Triwulan ...				Realisasi Capaian Kinerja dan Anggaran Renja PD Tahun 2021		Tingkat Capaian Kinerja dan Realisasi Anggaran Renja PD Tahun 2021 (%)		Realisasi Kinerja dan Anggaran Renstra PD s/d Akhir Tahun 2021		Tingkat Capaian Kinerja dan Realisasi Anggaran Renstra PD s/d Tahun 2021 (%)		Unit PD Penanggung Jawab	Keterangan		
				K	Rp.	K	Rp.	K	Rp.	I		II		K	Rp.	K	Rp.	K	Rp.	K	Rp.			K	Rp.
										K	Rp.	K	Rp.												
1	2	3	4	5	6	7	8	9	10	11	12	13	14	15	16	17	18	19	20	21	22	23	24	25	
		3	Koordinasi dan Penyusunan Dokumen Perubahan RKA-SKPD	Dokumen RKA-SKPD Perubahan	6 dok	25.000.000	5 dok	5.988.760	1 doc	5.650.000	- doc	-	- doc	-	0 doc	0	0,00	5 doc	5.988.760	83	23,96	DPPPA			
		4	Koordinasi dan Penyusunan DPA-SKPD	DPA-SKPD	6 dok	25.000.000	5 dok	5.988.760	1 doc	5.650.000	- doc	-	- doc	-	0 doc	0	0,00	5 doc	5.988.760	83	23,96	DPPPA			
		5	Koordinasi dan Penyusunan Perubahan DPA-SKPD	DPA-SKPD Perubahan	6 dok	25.000.000	5 dok	5.988.760	1 doc	5.650.000	- doc	-	- doc	-	0 doc	0	0,00	5 doc	5.988.760	83	23,96	DPPPA			
		6	Koordinasi dan Penyusunan Laporan Capaian kinerja dan khsar Realisasi Kinerja SKPD	Laporan Capaian Kinerja dan khsar Realisasi Kinerja SKPD	24 dok	75.000.000	20 dok	15.764.750	4 doc	5.300.000	- doc	-	- doc	-	0 doc	0	0,00	20 doc	15.764.750	83	21,02	DPPPA			
Rata Rata Capaian Kinerja Kegiatan (%)																33,33	37,45			88,89	31,94				
Predikat Kerja																SR	SR			T	SR				
2	8	1	2	Administrasi Keuangan Perangkat Daerah	Persentase penyelenggaraan administrasi keuangan perangkat daerah tepat waktu		16.595.848.170		12.344.761.450		2.855.524.500		628.905.471		873.289.616	0	kali	1.502.195.087			13.846.956.537		DPPPA		
		1	Penyedia Gaji dan Tunjangan ASN	Pembayaran Gaji dan Tunjangan ASN	72 Bulan	14.116.328.400	60 Bulan	11.763.607.000	12 Bulan	2.352.721.400	3 Bulan	522.044.371	3 Bulan	750.028.616	6 Bulan	1.272.072.987	50	54,07	66 Bulan	13.035.679.987	92	92,34	DPPPA		
		2	Penyedia Administrasi Pelaksanaan tugas ASN	Dokumen Administrasi Pelaksanaan tugas ASN	72 Bulan	2.304.519.770	60 Bulan	565.389.700	12 Bulan	492.587.600	3 Bulan	104.188.600	3 Bulan	120.315.000	6 Bulan	224.503.600	50	45,58	66 Bulan	789.893.300	92	34,28	DPPPA		
		5	Koordinasi dan Penyusunan Laporan Keuangan Akhir Tahun SKPD	Dokumen Laporan keuangan SKPD	6 Doc	75.000.000	5 Doc	2.252.107	1 Doc	4997000	- Doc	-	- Doc	-	0 Doc	0	0,00	5 Doc	2.252.107	83	3,00	DPPPA			
		7	Koordinasi dan Penyusunan Laporan Keuangan Bulanan/Triwulan/Semesteran SKPD	Dokumen Laporan Realisasi Keuangan Bulanan/Triwulan/Semesteran SKPD	102 doc	100.000.000	85 doc	13.512.643	17 doc	5.618.500	4 doc	2.672.500	13 doc	2.946.000	17 doc	5.618.500	100	100,00	102 doc	19.131.143	100	19,13	DPPPA		
Rata Rata Capaian Kinerja Kegiatan (%)																50,00	49,91			91,67	37,19				
Predikat Kerja																SR	SR			ST	SR				
2	8	1	2	Administrasi Kepegawalan Perangkat Daerah	Persentase penyelenggaraan Administrasi kepegawalan perangkat daerah		1.410.000.000		50.000.000		10.000.000		10.000.000		10.000.000			10.000.000			60.000.000		DPPPA		
		2	Pengadaan Pakaiana Dinas Beserta Atribut Kelengkapan	Belanja Pakaiana Dinas Beserta Atribut Kelengkapannya	240 stel	1.410.000.000	200 stel	50.000.000	40 stel	10.000.000	40 stel	10.000.000	- stel	-	40 stel	10.000.000	100	100,00	240 stel	60.000.000	100	4,26	DPPPA		
Rata Rata Capaian Kinerja Kegiatan (%)																100,00	100,00			100,00	4,26				
Predikat Kerja																ST	ST			ST	SR				
2	8	1	6	Administrasi Umum Perangkat Daerah	Persentase penyelenggaraan administrasi umum perangkat daerah		1.075.057.937		487.213.500		322.751.000		14.843.300		29.657.700		unit	44.501.000			531.714.500		DPPPA		
		2	Penyediaan Peralatan dan Perengkapan Kantor	Pengadaan Peralatan dan Perengkapan Kantor	72 bln	455.864.579	60 bln	166.279.500	12 bln	227.148.300	3 bln	-	3 bln	8.542.200	6 bln	8.542.200	50	3,76	66 bln	174.821.700	92	38,35	DPPPA	recolusing	
		3	Penyedia Peralatan Rumah Tangga	Peralatan Rumah Tangga	60 bln	13.169.842	48 bln	20.498.800	12 bln	7.144.900	3 bln	2.655.300	3 bln	2.543.500	6 bln	5.198.800	50	72,76	54 bln	25.697.600	90	195,12	DPPPA		
		4	Penyedia Bahan Logistik Kantor	Bahan Logistik Kantor	60 bln	111.114.346	48 bln	49.149.700	12 bln	21.200.800	3 bln	4.457.000	3 bln	7.112.000	6 bln	11.569.000	50	54,57	54 bln	60.718.700	90	54,65	DPPPA		
		5	Penyedia Barang Cetak dan Penggandaan	Cetak dan Penggandaan	60 bln	28.063.885	48 bln	11.059.000	12 bln	6.517.000	3 bln	2.531.000	3 bln	2.300.000	6 bln	4.831.000	50	74,13	54 bln	15.890.000	90	56,62	DPPPA		
		6	Penyedia Bahan Bacaan dan Peraturan Perundang-Undangan	Bahan Bacaan dan Peraturan Perundang-Undangan	72 bln	104.434.431	60 bln	36.000.000	12 bln	18.000.000	3 bln	4.500.000	3 bln	4.500.000	6 bln	9.000.000	50	50,00	66 bln	45.000.000	92	43,09	DPPPA		
			Penyelenggaraan Rapat Koordinasi dan Konsultasi SKPD	Rapat Koordinasi dan Konsultasi SKPD	72 kali	362.410.854	60 kali	204.226.500	12 bln	42.740.000	3 bln	700.000	3 bln	4.660.000	6 bln	5.360.000	50	12,54	66 bln	209.586.500	92	57,83	DPPPA	recolusing	
Rata Rata Capaian Kinerja Kegiatan (%)																50,00	44,63			90,83	74,28				
Predikat Kerja																SR	SR			T	SD				
2	8	1	8	Penyedia Jasa Penunjang Urusan Pemerintah Daerah	Penyediaan Jasa Penunjang Urusan Pemerintahan Daerah		3.598.831.821		131.862.103		69.600.000		16.494.570		16.510.860		33.005.430			164.867.533			DPPPA		
		2	Penyediaan Jasa Komunikasi, Sumber Daya Air dan Listrik	Rekening Telepon, Internet, Air & Listrik Kantor	60 Bulan	3.598.831.821	48 Bulan	131.862.103	12 Bulan	69.600.000	3 Bulan	16.494.570	3 Bulan	16.510.860	6 Bulan	33.005.430	50	47,42	54 Bulan	164.867.533	90	4,70	DPPPA		
Rata Rata Capaian Kinerja Kegiatan (%)																50,00	47,42			90,00	4,70				
Predikat Kerja																SR	SR			T	SR				
2	8	1	9	Pemeliharaan Barang Milik Daerah Penunjang Urusan Pemerintahan	Pemeliharaan Barang Milik Daerah Penunjang Urusan Pemerintahan		1.553.676.073		384.969.700		115.040.000		40.640.000		31.900.000		71.940.000			456.909.700			DPPPA		
		1	Penyediaan Jasa Pemeliharaan, Biaya Pemeliharaan dan Pajak Kendaraan Perorangan Dinas atau Kendaraan Dinas Jabatan	Pemeliharaan rutin/berkala dan Pajak Kendaraan Perorangan Dinas atau Kendaraan Dinas Jabatan	24 Unit	1.342.755.773	20 Unit	247.969.700	4 Unit	83.040.000	1 Unit	27.540.000	1 Unit	17.400.000	2 Unit	44.940.000	50	54,12	22 Unit	292.909.700	92	21,81	DPPPA		
		6	Pemeliharaan Peralatan dan Mesin Lainnya	Pemeliharaan Peralatan dan Mesin Lainnya	84 Unit	60.920.300	70 Unit	12.000.000	14 Unit	7.000.000	- Unit	-	14 Unit	2.000.000	14 Unit	2.000.000	100	28,57	84 Unit	14.000.000	100	22,98	DPPPA		
		9	Pemeliharaan/Rehabilitasi Gedung Kantor dan Bangunan Lainnya	Pemeliharaan/Rehabilitasi Gedung Kantor dan Bangunan Lainnya	6 Unit	150.000.000	5 Unit	125.000.000	1 Unit	25.000.000	1 Unit	12.500.000	Unit	12.500.000	1 Unit	25.000.000	100	100,00	6 Unit	150.000.000	100	100,00	DPPPA		
Rata Rata Capaian Kinerja Kegiatan (%)																83,33	60,90			97,22	48,26				
Predikat Kerja																T	SD			ST	SR				
Rata Rata Capaian Kinerja Program (%)																61,11	56,72			93,10	33,44				
Predikat Kerja																R	SR			ST	SR				

No	Kode	Urusan/Bidang Urusan Pemerintah Daerah dan Program / Kegiatan	Indikator Kinerja Program (Outcome)Kegiatan (output)	Target Renstra PD pada tahun 2016 s/d 2021 (Akhir Periode Renstra SKPD)		Realisasi Capaian Kinerja Renstra PD s/d Tahun Lalu (2020)		Target Kinerja dan Anggaran Renja PD Tahun 2021		Realisasi Kinerja Pada Triwulan ...				Realisasi Capaian Kinerja dan Anggaran Renja PD Tahun 2021		Tingkat Capaian Kinerja dan Realisasi Anggaran Renja PD Tahun 2021 (%)		Realisasi Kinerja dan Anggaran Renstra PD s/d Akhir Tahun 2021		Tingkat Capaian Kinerja dan Realisasi Anggaran Renstra PD s/d Tahun 2021 (%)		Unit PD Penanggung Jawab	Keterangan														
				K	Rp.	K	Rp.	K	Rp.	I		II		K	Rp.	K	Rp.	K	Rp.	K	Rp.																
				1	2	3	4	5	6	7	8	9	10	11	12	13	14	15	16	17																	
		PROGRAM PENGARUSUTAMAAN GENDER DAN PEMBERDAYAAN PEREMPUAN	Persentase partisipasi perempuan di lembaga pemerintah (%)		3.734.462.868		785.239.400		527.328.300			8.487.800			105.945.500		114.433.300			12 = 8+9+10+11			13 = 12/7*100			14=6+12			15 = 14/5*100		16	17					
		1	Pelaksanaan Pengarusutamaan Gender (PUG) pada Lembaga Pemerintah Kewenangan Kabupaten/Kota	Pelaksanaan Pengarusutamaan Gender (PUG) pada Lembaga Pemerintah (Lembaga)		575.095.641		62.990.000		38.406.500			8.487.800			1.400.000		9.887.800															DPPPA				
		3	Advokasi Kebijakan dan Pendampingan Pelaksanaan PUG termasuk PPRG	Sosialisasi tentang Perencanaan dan Penganggaran yang Responsif Gender (PPRG) dan Dokumen Hasil Pemantauan tentang Pelaksanaan Gender		575.095.641		300 orang		62.990.000		60	org		8.487.800		10	org																DPPPA	refocusing		
Rata Rata Capaian Kinerja Kegiatan (%)																33,33	25,75					88,89	12,67														
Predikat Kerja																SR	SR					T	SR														
		2	Pemberdayaan Perempuan Bidang Politik, Hukum, Sosial, dan Ekonomi pada Organisasi Kemasyarakatan Kewenangan Kabupaten/Kota	Proporsi Kualitas Hidup Perempuan dan Kualitas Keluarga		1.830.096.141		162.065.000		149.992.000			0			64.764.300																			DPPPA		
		1	Sosialisasi Peningkatan Partisipasi Perempuan di Bidang Politik, Hukum, Sosial dan Ekonomi	Pemetaan, Pelatihan dan Bantuan Peralatan Bagi Perempuan Pelaku Industri Rumahan		1.540.000.000		400 Orang		66.860.000		80	Orang		-	80	Orang																		DPPPA	refocusing	
		2	Advokasi Kebijakan dan Pendampingan Peningkatan Partisipasi Perempuan dan Politik, Hukum, Sosial dan Ekonomi	Partisipasi Perempuan dalam Pameran Lampung Selatan dan Provinsi		290.096.141		20 kgt		95.205.000		4	kgt		-	-	-	kgt																	DPPPA		
Rata Rata Capaian Kinerja Kegiatan (%)																50,00	43,18					91,67	20,68														
Predikat Kerja																SR	SR					ST	SR														
		3	Penguatan dan Pengembangan Lembaga Penyedia Layanan Pemberdayaan Perempuan Kewenangan Kabupaten/Kota	Jumlah Lembaga Penyedia Layanan Pemberdayaan Perempuan yang diberdayakan (Lembaga)		1.329.271.086		560.284.400		338.927.800			-			39.781.200		0	orang																DPPPA		
		1	Advokasi Kebijakan dan Pendampingan kepada Lembaga Penyedia Layanan Pemberdayaan Perempuan Kewenangan Kabupaten/Kota	Administrasi Operasional dan Perjalanan Dinas DWP		540.432.000		48 Bulan		259.156.900		12	Bulan		-	3	Bulan																		DPPPA	refocusing	
		2	Peningkatan Kapasitas Sumber Daya Lembaga Penyedia Layanan Pemberdayaan Perempuan Kewenangan Kabupaten/Kota	Seminar Elka Kepribadian Anggota dan Pengurus DWP		115.817.200		2 kgt		88.237.500		1	kgt		-	1	kgt																		DPPPA	refocusing	
		3	Pengembangan Komunikasi, Informasi dan Edukasi (KIE) Pemberdayaan Perempuan Kewenangan Kabupaten/Kota	Kemitraan antar DPPPA dengan Organisasi Wanita		673.021.886		10 kgt		212.890.000		2	kgt		-	-	-	kgt																	DPPPA		
Rata Rata Capaian Kinerja Kegiatan (%)																50,00	27,61					91,11	58,65														
Predikat Kerja																SR	SR					ST	R														
Rata Rata Capaian Kinerja Program (%)																44,44	32,18					90,56	30,67														
Predikat Kerja																SR	SR					T	SR														
		PROGRAM PERLINDUNGAN PEREMPUAN			2.632.927.813		1.384.009.700		248.070.400				12.993.800			27.449.683																			DPPPA		
		1	Pencegahan Kekerasan terhadap Perempuan Lingkup Daerah Kabupaten/Kota	Prevalensi jumlah kekerasan terhadap perempuan (%)		1.149.424.688		372.777.000		74.555.400			0			0																			DPPPA		
		1	Koordinasi dan Sinkronisasi Pencegahan Kekerasan terhadap Anak Kewenangan Kabupaten/Kota	Perluasan Koordinasi dan Kerjasama Lintas Sekbr Pencegahan KPA/TPPO dan Sosialisasi Pencegahan KPA/TPPO		320.580.000		350 Orang		267.150.000		70	Orang		-	-	-	Orang																		DPPPA	Perubahan DAK dan APBD di pisah UPTD PPA
		2	Advokasi Kebijakan dan Pendampingan Layanan Perlindungan Perempuan Kewenangan Kabupaten/Kota	Sosialisasi Keluarga TKI		828.844.688		300 Orang		105.627.000		60	Orang		-	-	-	Orang																		DPPPA	
Rata Rata Capaian Kinerja Kegiatan (%)																0,00	0,00					83,33	48,04														
Predikat Kerja																SR	SR					T	SR														
		2	Penyediaan Layanan Rujukan Lanjutan bagi Perempuan Korban Kekerasan yang Memerlukan Koordinasi Kewenangan Kabupaten/Kota	Penyediaan Layanan Pengaduan Masyarakat Bagi Anak dan Perempuan Korban Kekerasan		1.483.503.125		1.011.232.700		173.515.000				12.993.800			27.449.683																			DPPPA	
		1	Penyediaan Layanan Pengaduan Masyarakat bagi Perempuan Korban Kekerasan Kewenangan Kabupaten/Kota	Pendampingan Terhadap Korban Kasus Kekerasan Perempuan dan Anak		742.413.125		250 Kasus		393.657.700		50	Kasus		10	Kasus																				DPPPA	Perubahan DAK dan APBD di pisah UPTD PPA

No	Kode	Urusan/Bidang Urusan Pemerintah Daerah dan Program / Kegiatan	Indikator Kinerja Program (Outcome)Kegiatan (output)	Target Renstra PD pada tahun 2016 s/d 2021 (Akhir Periode Renstra SKPD)		Realisasi Capaian Kinerja Renstra PD s/d Tahun Lalu (2020)		Target Kinerja dan Anggaran Renja PD Tahun 2021		Realisasi Kinerja Pada Triwulan ...				Realisasi Capaian Kinerja dan Anggaran Renja PD Tahun 2021		Tingkat Capaian Kinerja dan Realisasi Anggaran Renja PD Tahun 2021 (%)		Realisasi Kinerja dan Anggaran Renstra PD s/d Akhir Tahun 2021		Tingkat Capaian Kinerja dan Realisasi Anggaran Renstra PD s/d Tahun 2021 (%)		Unit PD Penanggung Jawab	Keterangan									
				K	Rp.	K	Rp.	K	Rp.	I		II		Rp.		K	Rp.	K	Rp.	K	Rp.											
				5	6	7	8	9	10	11	12	13	14	15	16	17	18	19	20	21	22											
				72	Bln	286.530.000	60	Bln	238.775.000	12	Bln	47.755.000	3	Bln	-	3	Bln	14.331.183	6	Bln	14.331.183	13 = 12/7*100	50	30,01	66	Bln	253.106.183	92	88,33	DPPPA	Perubahan DAK dan APBD di pisah UPTD PPA	
				420	Org	454.560.000	350	Org	378.800.000	70	Org	75.760.000	-	Org	-	-	Org	-	0	Org	0	13 = 14/5*100	0	0,00	350	Org	378.800.000	83	83,33	DPPPA	Perubahan DAK dan APBD di pisah UPTD PPA	
Rata Rata Capaian Kinerja Kegiatan (%)												30,00	27,41			88,33	76,07															
Predikat Kerja												SR	SR			T	T															
Rata Rata Capaian Kinerja Program (%)												15,00	13,71			85,83	62,05															
Predikat Kerja												SR	SR			T	R															
2	8	4				1.863.058.878			279.319.500			179.012.300			0			0			9						279.319.500				DPPPA	
			1			1.250.000.000			237.510.500			150.183.000			0			0			0						237.510.500				DPPPA	
			3			1.250.000.000			237.510.500			150.183.000			0			0			0					50	klmpk	237.510.500	83	19,00	DPPPA	
Rata Rata Capaian Kinerja Kegiatan (%)												0,00	0,00			83,33	19,00															
Predikat Kerja												SR	SR			T	SR															
2						613.058.878			41.809.000			28.829.300			0			0			0						41.809.000				DPPPA	
			2			613.058.878			41.809.000			28.829.300			0			0			0						41.809.000				DPPPA	
			2			613.058.878			41.809.000			28.829.300			0			0			0						41.809.000				DPPPA	
Rata Rata Capaian Kinerja Kegiatan (%)												0,00	0,00			83,33	6,82															
Predikat Kerja												SR	SR			T	SR															
Rata Rata Capaian Kinerja Program (%)												0,00	0,00			83,33	12,91															
Predikat Kerja												SR	SR			T	SR															
2	8	5				248.652.906			25.528.500			100.500.200			14.902.200			16.938.000			31.840.200						57.368.700				DPPPA	
			1			248.652.906			25.528.500			100.500.200			14.902.200			16.938.000			31.840.200						57.368.700				DPPPA	
			1			248.652.906			25.528.500			100.500.200			14.902.200			16.938.000			31.840.200						57.368.700				DPPPA	recouting
Rata Rata Capaian Kinerja Kegiatan (%)												50,00	31,68			91,67	23,07															
Predikat Kerja												SR	SR			T	SR															
Rata Rata Capaian Kinerja Program (%)												50,00	31,68			91,67	23,07															
Predikat Kerja												SR	SR			T	SR															
2	8	6				1.205.128.250			722.102.852			151.079.400			13.245.600			28.630.500			41.876.100						763.978.952				DPPPA	
			1			652.563.125			511.289.852			32.139.600			13.245.600			4.950.000			18.195.600						529.485.452				DPPPA	
			1			652.563.125			511.289.852			32.139.600			13.245.600			4.950.000			18.195.600						529.485.452				DPPPA	
Rata Rata Capaian Kinerja Kegiatan (%)												100,00	56,61			100,00	81,14															
Predikat Kerja												ST	SR			ST	T															

No	Kode	Urusan/Bidang Urusan Pemerintah Daerah dan Program / Kegiatan	Indikator Kinerja Program (Outcome)Kegiatan (output)	Target Renstra PD pada tahun 2016 s/d 2021 (Akhir Periode Renstra SKPD)		Realisasi Capaian Kinerja Renstra PD s/d Tahun Lalu (2020)		Target Kinerja dan Anggaran Renja PD Tahun 2021		Realisasi Kinerja Pada Triwulan ...				Realisasi Capaian Kinerja dan Anggaran Renja PD Tahun 2021		Tingkat Capaian Kinerja dan Realisasi Anggaran Renja PD Tahun 2021 (%)		Realisasi Kinerja dan Anggaran Renstra PD s/d Akhir Tahun 2021		Tingkat Capaian Kinerja dan Realisasi Anggaran Renstra PD s/d Tahun 2021 (%)		Unit PD Penanggung Jawab	Keterangan												
				K	Rp.	K	Rp.	K	Rp.	I		II		Rp.		K	Rp.	K	Rp.	K	Rp.														
				5	6	7	8	9	10	11	12 = 8+9+10+11	13 = 12/7*100	14=6+12	15 = 14/5*100	16	17																			
1	2	14	03	2.04	01	Penguatan Peran serta Organisasi Kemasyarakatan dan Mitra Kerja Lainnya dalam Pelaksanaan Pelayanan dan Pembinaan Keserban Ber-KB	Terlaksananya lomba KB Bidan Praktik Swasta, Lomba KB Puskesmas Rawat Inap, Lomba KB Perusahaan, Lomba KB Rumah Sakti dalam pelayanan metode kontrasepsi jangka panjang (MKJP) dan Lomba KB Kelompok Pria	30	keg	205.320.000	25	keg	171.100.000	5	keg	34.220.000	-	keg	-	1	keg	21.244.600	1	keg	21.244.600	13	20	62,08	26	keg	192.344.600	86,67	93,68	DALDUK	Refocusing
						Pembinaan Terpadu Kampung KB	Terlaksananya kegiatan kampung KB	6	keg	319.222.800	5	keg	266.019.000	1	keg	53.203.800	-	keg	-	1	keg	37.404.000	1	keg	37.404.000	100	70,30	6	keg	303.423.000	100,00	95,05	DALDUK	Refocusing	
														Rata Rata Capaian Kinerja Kegiatan (%)		60,00	66,19			83,33	94,37														
														Predikat Kerja		R	R			ST	ST														
														Rata Rata Capaian Kinerja Program (%)		67,08	45,45			94,51	90,91														
														Predikat Kerja		SD	SR			ST	T														
2	14	04				PROGRAM PEMERDAYAAN DAN PENINGKATAN KELUARGA SEJAHTERA (KS)	Cakupan kelompok kegiatan yg melakukan pembinaan keluarga melalui 8 fungsi keluarga	36	Pembinaan	870.767.400	30	Pembinaan	725.639.500	6	Pembinaan	145.127.900	-	Pembinaan	-	3	Pembinaan	60.015.800	3	Pembinaan	60.015.800	50	41,35	33	Pembinaan	785.655.300	91,67	90,23	DALDUK		
2	14	04	2.01			Pelaksanaan Pembangunan Keluarga melalui Pembinaan Ketahanan dan Kesejahteraan Keluarga	Pembinaan Ketahanan dan Kesejahteraan Keluarga	12	keg	408.934.800	10	keg	340.779.000	2	keg	68.155.800	-	keg	-	3	keg	25.000.000	3	keg	25.000.000	150	36,68	13	keg	365.779.000	108,33	89,45	DALDUK		
2	14	04	2.01	04		Orientasi/Pelatihan Teknik Pelaksanaan/aktor Ketahanan dan Kesejahteraan Keluarga (BKB, BKR, BKL, PPKKS, PK-R dan Pemberdayaan Ekonomi Keluarga/UPPKS)	Terlaksananya sosialisasi dan lomba PK/remaja / mahasiswa tahap tumbuh, tegak, legar	6	keg	150.000.000	5	keg	125.000.000	1	keg	25.000.000	-	keg	-	1	keg	25.000.000	1	keg	25.000.000	100	100,00	6	keg	150.000.000	100,00	100,00	DALDUK	Refocusing	
2	14	04	2.01	07		Promosi dan Sosialisasi Kelompok Kegiatan Ketahanan dan Kesejahteraan Keluarga (BKB, BKR, BKL, PPKKS, PK-R dan Pemberdayaan Ekonomi Keluarga/UPPKS)	Meningkatkan pendapatan UPPKS	6	keg	258.934.800	5	keg	215.779.000	1	keg	43.155.800	-	keg	-	-	keg	-	-	keg	-	0	-	5	keg	215.779.000	83,33	83,33	DALDUK	Refocusing	
														Rata Rata Capaian Kinerja Kegiatan (%)		50,00	50,00			91,67	91,67														
														Predikat Kerja		SR	SR			ST	ST														
2	14	04	2.02			Pelaksanaan dan Peningkatan Peran Serta Organisasi Kemasyarakatan Tk. Kab/Kota dalam Pembangunan keluarga melalui pembangunan ketahanan dalam kesejahteraan keluarga	Pelaksanaan dan Peningkatan Peran Serta Organisasi Kemasyarakatan Tk. Kab/Kota	24	keg	461.832.600	20	keg	384.860.500	4	keg	76.972.100	-	keg	-	-	keg	35.015.800	-	keg	35.015.800	0	45,49	20	keg	419.876.300	83,33	90,92	DALDUK		
2	14	04	2.02	03		Pelaksanaan Peningkatan Kapasitas Mitra dan Organisasi Kemasyarakatan dalam Pengelolaan Program Ketahanan dan Kesejahteraan Keluarga (BKB, BKR, BKL, PPKKS, PK-R dan Pemberdayaan Ekonomi Keluarga/UPPKS)	Terlaksananya kegiatan pembinaan kelompok BKB, BKR,UPPKS, PPKS, KB lestari dan keluarga harmonis	6	keg	301.103.400	5	keg	250.919.500	1	keg	50.183.900	-	keg	-	-	keg	35.015.800	-	keg	35.015.800	0	69,77	5	keg	285.935.300	83,33	94,96	DALDUK	Refocusing	
2	14	04	2.02	04		Promosi dan Sosialisasi Program Ketahanan dan Kesejahteraan Keluarga bagi Mitra Kerja	terlaksananya kegiatan harganas	18	keg	160.729.200	15	keg	133.941.000	3	keg	26.788.200	-	keg	-	-	keg	-	-	keg	-	0	-	15	keg	133.941.000	83,33	83,33	DALDUK	Refocusing	
TOTAL ANGGARAN DARI SEMUA PROGRAM											74.583.405.400			61.953.550.755			12.444.500.400			1.108.049.547			2.362.088.600			3.470.138.147			65.609.043.147						
														Rata Rata Capaian Kinerja Kegiatan (%)		0,00	34,89			83,33	89,15														
														Predikat Kerja		SR	SR			T	T														
														Rata Rata Capaian Kinerja Program (%)		25,00	42,44			87,50	90,41														
														Predikat Kerja		SR	SR			T	T														
														TOTAL RATA-RATA CAPAIAN KINERJA DAN ANGGARAN DARI SELURUH PROGRAM		45,47	39,24			89,16	88,99														
														PREDIKAT KINERJA DARI SELURUH PROGRAM		SR	SR			T	T														

12 DINAS KETAHANAN PANGAN																																
2						URUSAN PEMERINTAHAN WAJIB YANG TIDAK BERKAITAN DENGAN PELAYANAN DASAR																										
2	09					URUSAN PEMERINTAHAN BIDANG PANGAN																										
2	09	01				PENUNJANG URUSAN PEMERINTAHAN DAERAH	Indeks Kepuasan Pelayanan/Per Urusan Penunjang Administrasi SKPD (IKM)			1.336.925.666.460			1.035.292.671.660	80	pojn	4.161.574.200			1.007.861.136			1.311.583.801			2.319.244.737			1.037.611.916.397			77,61	
2	09	01	2.01			Perencanaan, Penganggaran, dan Evaluasi Kinerja Perangkat Daerah	Dokumen Perencanaan, Penganggaran dan Evaluasi Kinerja Perangkat Daerah			952.718.000			774.050.000			68.000.000			55.056.000			81.997.000			137.053.000			911.103.000				

No	Kode	Urusan/Bidang Urusan Pemerintah Daerah dan Program / Kegiatan	Indikator Kinerja Program (Outcome)Kegiatan (output)	Target Renstra PD pada tahun 2016 s/d 2021 (Akhir Periode Renstra SKPD)		Realisasi Capaian Kinerja Renstra PD s/d Tahun Lalu (2020)		Target Kinerja dan Anggaran Renja PD Tahun 2021		Realisasi Kinerja Pada Triwulan ...				Realisasi Capaian Kinerja dan Anggaran Renja PD Tahun 2021		Tingkat Capaian Kinerja dan Realisasi Anggaran Renja PD Tahun 2021 (%)		Realisasi Kinerja dan Anggaran Renstra PD s/d Akhir Tahun 2021		Tingkat Capaian Kinerja dan Realisasi Anggaran Renstra PD s/d Tahun 2021 (%)		Unit PD Penanggung Jawab	Keterangan										
				K	Rp.	K	Rp.	K	Rp.	I		II		K	Rp.	K	Rp.	K	Rp.	K	Rp.												
				5		6		7		8		9		12 = 8+9+10+11		13 = 12/7*100		14=6+12		15 = 14/5*100													
1			Pelatihan Pengolahan Pangan lokal di lokasi lomba	18	kali		12	kali		3	kali			1	kali			1	kali			33,33		13	kali			72,22		16			
2	09	03	2.04	03	Koordinasi dan Sinkronisasi Pemantauan dan Evaluasi Konsumsi per Kapla per Tahun	6	dokumen	145.000.000	4	dokumen	97.643.500	1	dokumen	49.702.900	-	dokumen	-	-	dokumen	-	-	0	dokumen	-	-	4	dokumen	97.643.500	66,87	67,34			
												Rata Rata Capaian Kinerja Kegiatan (%)		12,50	5,17			80,06	76,91														
												Predikat Kerja		SR	SR			T	T														
												Rata Rata Capaian Kinerja Program (%)		19,12	16,52			74,53	62,32														
												Predikat Kerja		SR	SR			SD	R														
2	09	04			PENANGANAN KERAWANAN PANGAN	Ketersediaan Energi	2.400	kkal/kap/hari	1.495.825.000	2.914	kkal/kap/hari	898.075.690	2.400	kkal/kap/hari	302.500.000			18.799.000			65.531.250			84.330.250			27,88		892.405.940	59,66			
						Ketersediaan Protein	63	gram/ kap/ hari		94,63	gram/ kap/ hari		63	gram/kap/hari																			
2	09	04	2.02		Penanganan Kerawanan Pangan Kewenangan Kabupaten/Kota	Jumlah Kawasan Mandiri Pangan Yang Dibina	14	desa	1.495.825.000	12	desa	898.075.690	4	desa	302.500.000	1	desa	18.799.000	1	desa	65.531.250	2	desa	84.330.250	50,00	27,88		desa	892.405.940	59,66			
2	09	04	2.02	01	Koordinasi dan Sinkronisasi Penanganan Kerawanan Pangan Kabupaten. Kota	Jumlah Kawasan Mandiri pangan yang dibina	14	desa	1.297.650.000	12	desa	740.950.690	4	desa	202.500.000	1	desa	18.799.000	1	desa	13.150.000	2	desa	31.949.000	50,00	15,78		desa	772.899.690	100,00	59,56		
						Laporan SKPG	39	dokumen		14	dokumen		1	dokumen		-	dokumen	-	-	dokumen	-	0	dokumen	-	-	14	dokumen						
2	09	04	2.02	02	Pelaksanaan Pengadaan, Pengelolaan, dan Penyaluran Cadangan Pangan pada Kerawanan Pangan yang Mencakup dalam 1 (satu) Daerah Kabupaten/Kota	Jumlah gabah cadangan pangan yang dibagikan kepada masyarakat	20.200	kg	198.175.000	9.200	kg	67.125.000	11.000	kg	100.000.000	-	kg	-	8.250	kg	52.381.250	8250	kg	52.381.250	75,00	52,38	17.450	kg	119.506.250	86,39	60,30		
												Rata Rata Capaian Kinerja Kegiatan (%)		62,50	34,08			93,19	59,93														
												Predikat Kerja		R	SR			ST	R														
												Rata Rata Capaian Kinerja Program (%)		62,50	34,08			93,19	59,93														
												Predikat Kerja		R	SR			ST	R														
2	09	05			PENGAWASAN KEAMANAN PANGAN	Keamanan Pangan Segar berdasarkan kandungan cemaran biologis, kimia dan fisik	100	%	1.121.355.600	97	%	666.338.000	100	%	206.806.600			23.361.000			35.478.700			58.839.700			28,45		725.177.700	64,67			
2	09	05	2.01		Pelaksanaan Pengawasan Keamanan Pangan Segar Daerah Kabupaten/Kota	Jumlah sampel yang diuji	137	sampel	1.121.355.600	115	sampel	666.338.000	12	sampel	206.806.600	0	sampel	23.361.000	12	sampel	35.478.700			58.839.700			28,45		725.177.700	64,67			
2	09	05	2.01	01	Penguatan Kelembagaan Keamanan Pangan Segar Daerah Kabupaten/Kota	Rapat Jejaring Keamanan Pangan Daerah (JKPD)	7	kali	560.129.000	6	kali	239.025.000	1	kali	65.580.000,00	0	kali	11.530.000	-	kali	10.898.700	0	kali	22.428.700	-	34,20	6	kali	261.453.700	85,71	46,68		
						Bahan Promosi Keamanan Pangan	13	jenis		11	jenis		2	jenis		2	jenis	-	-	jenis	-	2	jenis	100,00		13	jenis	100,00					
						Sosialisasi Mutu dan Keamanan Pangan Bagi Kader Desa	3	kali			3	kali			3	kali		-	1	kali		1	kali	33,33		1	kali	33,33					
2	09	05	2.01	02	Sertifikasi Keamanan Pangan Segar Asal Tumbuhan Daerah Kabupaten/Kota	Sosialisasi Sertifikasi Jaminan Keamanan Pangan bagi UMKH Industri Rumah Tangga Pangan	1	kali	40.000.000			1	kali	40.000.000,00	1	kali	11.171.000	-	kali	890.600	1	kali	12.061.600	100,00	30,15	1	kali	12.061.600	100,00	30,15			
2	09	05	2.01	03	Registasi Keamanan Pangan Segar Asal Tumbuhan Daerah Kabupaten/Kota	Pembinaan Higienis dan Sanitasi Sarana Pengolahan PSAT	17	kali	64.226.600			17	kali	64.226.600,00	-	kali	-	3	kali	12.293.400	3	kali	12.293.400	17,65	19,14	3	kali	12.293.400	17,65	19,14			
2	09	05	2.01	04	Rekomendasi Keamanan Pangan Segar Asal Tumbuhan Daerah Kabupaten/Kota	Jumlah Sample yang diuji	137	sampel	457.000.000	115	sampel	427.313.000	12	sampel	37.000.000,00	-	sampel	660.000	12	sampel	11.396.000	12	sampel	12.056.000	100,00	32,58	127	sampel	439.369.000	92,70	96,14		
						Sosialisasi Keamanan Pangan Segar Asal Tumbuhan di Sekolah	59	kali		29	kali		6	kali		-	kali	-	-	kali	-	0	kali	-	-	29	kali	49,15					
				TOTAL ANGGARAN DARI SELURUH PROGRAM						1.345.584.243.060		1.041.589.520.850			7.308.028.250	-	-	1.085.070.836	-	-	1.487.284.551			2.572.355.387			1.044.161.875.437						
												Rata Rata Capaian Kinerja Kegiatan (%)		50,14	29,02			68,36	48,03														
												Predikat Kerja		SR	SR			SD	SR														
												Rata Rata Capaian Kinerja Program (%)		50,14	29,02			68,36	48,03														
												Predikat Kerja		SR	SR			SD	SR														
												TOTAL RATA-RATA CAPAIAN KINERJA DAN ANGGARAN DARI SELURUH PROGRAM		33,18	30,12			78,50	80,66														
												PREDIKAT KINERJA DARI SELURUH PROGRAM		SR	SR			T	T														

13	DINAS LINGKUNGAN HIDUP DAERAH																																
2					URUSAN PEMERINTAHAN WAJIB YANG TIDAK BERKAITAN DENGAN PELAYANAN DASAR																												
	11				URUSAN PEMERINTAHAN BIDANG DINAS LINGKUNGAN HIDUP						11.461.202.000			1.419.879.364																			
	11	01			PROGRAM PENUNJANG URUSAN PEMERINTAHAN DAERAH KABUPATEN/KOTA	Nilai Indeks Kepuasan Pelayanan DLH	point	46.782.633.600	point	38.985.528.000	80	point	7.797.105.600	80	point	1.402.168.364	1.421.745.185	80	point	2.823.913.549	100	38,22	80	point	41.809.441.549	#DIV/0!	89,37	DLH-LS					
	11	01	2.01		Perencanaan, Penganggaran dan Evaluasi Kinerja Perangkat Daerah	Dokumen Perencanaan, Penganggaran, dan Evaluasi Kinerja Perangkat Daerah	60	Dokumen	697.658.400	50	Dokumen	581.382.000	10	Dokumen	116.276.400	5	Dokumen	51.353.900	1	Dokumen	4.800.000	6	Dokumen	56.153.900	60,00	48,29	56	Dokumen	637.535.900	93	91,38	DLH-LS	

No	Kode	Urusan/Bidang Urusan Pemerintah Daerah dan Program / Kegiatan	Indikator Kinerja Program (Outcome)Kegiatan (output)	Target Renstra PD pada tahun 2016 s/d 2021 (Akhir Periode Renstra SKPD)		Realisasi Capaian Kinerja Renstra PD s/d Tahun Lalu (2020)		Target Kinerja dan Anggaran Renja PD Tahun 2021		Realisasi Kinerja Pada Triwulan ...				Realisasi Capaian Kinerja dan Anggaran Renja PD Tahun 2021		Tingkat Capaian Kinerja dan Realisasi Anggaran Renja PD Tahun 2021 (%)		Realisasi Kinerja dan Anggaran Renstra PD s/d Akhir Tahun 2021		Tingkat Capaian Kinerja dan Realisasi Anggaran Renstra PD s/d Tahun 2021 (%)		Unit PD Penanggung Jawab	Keterangan									
				K	Rp.	K	Rp.	K	Rp.	I		II		Rp.		K	Rp.	K	Rp.	K	Rp.											
				1	2	3	4	5	6	7	8	9	10	11	12 = 8+9+10+11	13 = 12/7*100	14 = 13/100	15 = 14/100	16	17												
11	01	2.09		Pemeliharaan Barang Milik Daerah Penunjang Urusan Pemerintahan Daerah	276	Unit	7.464.516.000	230	Unit	6.220.430.000	46	Unit	1.244.066.000	9	unit	129.200.000	0	unit	236.449.650	9	Unit	365.649.650	19,57	29,39	239	Unit	6.586.079.650	86,59	88,23	DLH-LS		
11	01	2.09	01	Penyediaan Jasa Pemeliharaan, Biaya Pemeliharaan dan Pajak Kendaraan Perorangan Dinas atau Kendaraan Dinas Jabatan	72	Bulan	689.040.000	60	Bulan	574.200.000	12	Bulan	114.840.000	3	Bulan	27.500.000	3	Bulan	22.475.400	6	unit/mn	49.975.400	50,00	43,52	66	unit/mn	624.175.400	91,67	90,59	DLH-LS		
11	01	2.09	02	Penyediaan Jasa Pemeliharaan, Biaya Pemeliharaan, Pajak dan Pelitiran Kendaraan Dinas Operasional atau Lapangan	72	Bulan	6.574.788.000	60	Bulan	5.478.990.000	12	Bulan	1.095.798.000	3	Bulan	97.900.000	3	Bulan	192.624.250	6	unit/mn	290.524.250	50,00	26,51	66	unit/mn	5.769.514.250	91,67	87,75	DLH-LS		
11	01	2.09	06	Pemeliharaan Peralatan dan Mesin lainnya	120	unit/mn	110.688.000	100	unit/mn	92.240.000	20	unit/mn	18.448.000	3	unit/mn	3.800.000	-	unit/mn	6.450.000	3	unit/mn	10.250.000	15,00	55,56	103	unit/mn	102.490.000	85,83	92,59	DLH-LS		
11	01	2.09	09	Pemeliharaan/Rehabilitasi Gedung Kantor dan Bangunan Lainnya	12	unit/mn	90.000.000	10	unit/mn	75.000.000	2	unit/mn	15.000.000	-	unit/mn	-	2	unit/mn	14.900.000	2	unit/mn	14.900.000	100,00	99,33	12	unit/mn	89.900.000	100,00	99,89	DLH-LS		
												Rata Rata Capaian Kinerja Kegiatan (%)		54	56			92	93													
												Predikat Kerja		SR	SR			ST	ST													
												Rata Rata Capaian Kinerja Program (%)		53	41			92	90													
												Predikat Kerja		SR	SR			ST	ST													
11	02			PROGRAM PERENCANAAN LINGKUNGAN HIDUP			6.041.310.000			5.034.425.000			1.006.885.000			-			7.640.000			7.640.000					5.042.065.000			DLH-LS		
11	2	2.01		Rencana Perindugdan dan Pengelolaan Lingkungan Hidup (RPPLH) Kabupaten/Kota	6	Dok	3.630.000.000	5	Dok	3.025.000.000	1	Dok	605.000.000	-	Dok	-	-	Dok	7.640.000	-	Dok	7.640.000	0	1,26	5	Dok	3.032.640.000	83,33	83,34	DLH-LS		
11	02	2.01	01	Penyusunan dan Penetapan RPPLH Kabupaten/Kota	6	Dok	3.630.000.000	5	Dok	3.025.000.000	1	Dok	605.000.000	-	Dok	-	-	Dok	7.640.000	-	Dok	7.640.000	0	1,26	5	Dok	3.032.640.000	83,33	83,34	DLH-LS		
												Rata Rata Capaian Kinerja Kegiatan (%)		0	1			83	84													
												Predikat Kerja		SR	SR			T	T													
11	2	2.02		Penyelenggaraan Kajian Lingkungan Hidup Strategis (KLHS) Kabupaten/Kota	18	Dok	2.411.310.000	15	Dok	2.009.425.000	3	Dok	401.885.000	-	Dok	-	-	Dok	-	-	Dok	-	-	-	0	-	15	Dok	2.009.425.000	83,33	83,33	DLH-LS
11	02	2.02	01	Pembuatan dan Pelaksanaan KLHS Rencana Tata Ruang	18	Dok	2.411.310.000	15	Dok	2.009.425.000	3	Dok	401.885.000	-	Dok	-	-	Dok	-	-	Dok	-	-	-	0	-	15	Dok	2.009.425.000	83,33	83,33	DLH-LS
												Rata Rata Capaian Kinerja Kegiatan (%)		0	0			83	83													
												Predikat Kerja		SR	SR			T	T													
												Rata Rata Capaian Kinerja Program (%)		0	1			83	83													
												Predikat Kerja		SR	SR			T	T													
11	03	2.06		PROGRAM PENGENDALIAN PENCEMARAN DAN/ATAU KERUSAKAN LINGKUNGAN HIDUP	432	Kalikeg	3.239.999.400	360	Kalikeg	2.699.999.500	72	Kalikeg	539.999.900	-	Kalikeg	17.711.000,00	-	kegiatan	47.018.200,00	-	Kalikeg	64.729.200	0	11,99	360	Kalikeg	2.764.728.700	83,33	85,33	DLH-LS		
11	03	2.01		Pencegahan Pencemaran dan/atau Kerusakan Lingkungan Hidup Kabupaten/Kota	54	kegiatan	3.239.999.400	45	kegiatan	2.699.999.500	9	kegiatan	539.999.900	9	kegiatan	17.711.000	-	kegiatan	47.018.200	9	kegiatan	64.729.200	100	11,99	54	kegiatan	2.764.728.700	100,00	85,33	DLH-LS		
11	03	2.01	01	Koordinasi, Sinkronisasi, dan Pelaksanaan Pencegahan Pencemaran Lingkungan Hidup Diaksanakan terhadap Media Tanah, Air, Udara dan Laut	12	Dok	849.331.200	10	Dok	707.776.000	2	Dok	141.555.200	-	Dok	1.589.200	1	Dok	26.658.000	1	Dok	28.247.200	50	19,95	11	Dok	736.023.200	91,67	86,66			
11	03	2.01	02	Koordinasi Sinkronisasi dan Pelaksanaan Pengendalian Emisi Gas Rumah Kaca, Migasi dan Adaptasi Perubahan Iklim	6	Dok	295.230.000	5	Dok	246.025.000	1	Dok	49.205.000	-	Dok	-	-	Dok	3.127.700	-	Dok	3.127.700	0	6,36	5	Dok	249.152.700	83,33	84,39			
11	03	2.01	03	Pengelolaan Laboratorium Lingkungan Hidup Kabupaten/Kota	378	sampel	2.095.438.200	315	sampel	1.746.198.500	63	sampel	349.239.700	5	sampel	16.121.800	5	sampel	17.232.500	10	sampel	33.354.300	16	9,55	325	sampel	1.779.552.800	85,98	84,93	DLH-LS		
												Rata Rata Capaian Kinerja Kegiatan (%)		22	12			87	85													
												Predikat Kerja		SR	SR			T	T													
												Rata Rata Capaian Kinerja Program (%)		22	12			87	85													
												Predikat Kerja		SR	SR			T	T													
11	04	2.01		PROGRAM PENGELOLAAN KEANEKARAGAMAN HAYATI (KEHATI)	6	Dok	4.800.000.000	5	Dok	4.000.000.000	1	Dok	800.000.000	93	Dok	-	-	Dok	21.233.200	-	Dok	21.233.200,00	0	2,65	5	Dok	4.021.233.200	83,33	83,78	DLH-LS		
11	04	2.01		Pengelolaan Keanekaragaman Hayati Kabupaten/Kota	6	Dok	4.800.000.000	5	Dok	4.000.000.000	1	Dok	800.000.000	-	Dok	-	-	Dok	21.233.200	-	Dok	21.233.200	0	2,65	5	Dok	4.021.233.200	83,33	83,78	DLH-LS		
11	04	2.01	04	Pengelolaan Ruang Terbuka Hijau (RTH)	6	Dok	4.800.000.000	5	Dok	4.000.000.000	1	Dok	800.000.000	-	Dok	-	-	Dok	21.233.200	-	Dok	21.233.200	0	2,65	5	Dok	4.021.233.200	83,33	83,78	DLH-LS		
												Rata Rata Capaian Kinerja Kegiatan (%)		0	3			83	84													
												Predikat Kerja		SR	SR			T	T													
												Rata Rata Capaian Kinerja Program (%)		0	3			83	84													
												Predikat Kerja		SR	SR			T	T													
11	05			PROGRAM PENGENDALIAN BAHAN BERBAHAYA DAN BERACUN (B3) DAN LIMBAH BAHAN BERBAHAYA DAN BERACUN (LIMBAH B3)	420	Perusahaan	235.614.600	230	Perusahaan	196.345.500	70	Perusahaan	39.269.100	-	Perusahaan	-	5	Perusahaan	16.895.800	5	Perusahaan	16.895.800				Perusahaan						
11	5	###		Penyimpanan Sementara Limbah B3	250	Perusahaan	235.614.600	230	Perusahaan	196.345.500	25	Perusahaan	39.269.100	-	Perusahaan	-	5	Perusahaan	16.895.800	5	Perusahaan	16.895.800	20	43,03	235	Perusahaan	213.241.300	94,00	90,50	DLH-LS		

No	Kode	Urusan/Bidang Urusan Pemerintah Daerah dan Program / Kegiatan	Indikator Kinerja Program (Outcome)/Kegiatan (output)	Target Renstra PD pada tahun 2016 s/d 2021 (Akhir Periode Renstra SKPD)		Realisasi Capaian Kinerja Renstra PD s/d Tahun Lalu (2020)		Target Kinerja dan Anggaran Renja PD Tahun 2021		Realisasi Kinerja Pada Triwulan ...				Realisasi Capaian Kinerja dan Anggaran Renja PD Tahun 2021		Tingkat Capaian Kinerja dan Realisasi Anggaran Renja PD Tahun 2021 (%)		Realisasi Kinerja dan Anggaran Renstra PD s/d Akhir Tahun 2021		Tingkat Capaian Kinerja dan Realisasi Anggaran Renstra PD s/d Tahun 2021 (%)		Unit PD Penanggung Jawab	Keterangan									
				K	Rp.	K	Rp.	K	Rp.	I		II		K	Rp.	K	Rp.	K	Rp.	K	Rp.											
				1	2	3	4	5	6	7	8	9	10	11	12 = 8+9+10+11	13 = 12/7*100	14	15	16 = 14/5*100	17												
	11 05 2.01 02	Verifikasi Lapangan untuk Memastikan Pemenuhan Persyaratan Administrasi dan Teknis Penyimpanan Sementara Limbah B3	persentase pelaksanaan verifikasi lapangan yang tepat waktu sesuai SOP	250	Perusahaan	235.614.600	230	Perusahaan	196.345.500	25	Perusahaan	39.269.100		Perusahaan		5	Perusahaan	16.895.800	5	Perusahaan	16.895.800	20	43,03	235	Perusahaan	213.241.300	94,00	90,50	DLH-LS			
												Rata Rata Capaian Kinerja Kegiatan (%)		20	43			94	91													
												Predikat Kerja		SR	SR			ST	ST													
												Rata Rata Capaian Kinerja Program (%)		20	43			94	91													
												Predikat Kerja		SR	SR			ST	ST													
	11 06 2.01 03	PROGRAM PEMBINAAN DAN PENGAWASAN TERHADAP IZIN LINGKUNGAN DAN IZIN PERLINDUNGAN DAN PENGELOLAAN LINGKUNGAN HIDUP (PPLH)		0		624.000.000	0		528.000.000			104.000.000		perusahaan		25	perusahaan	18.501.400	25	perusahaan	18.501.400											
	11 06 2.01 03	Pembinaan dan Pengawasan Terhadap Usaha dan/atau Kegiatan yang Izin Lingkungan dan Izin PPLH/terbitkan oleh Pemerintah Daerah Kabupaten/Kota	Jumlah usaha dan/atau kegiatan yang TAAT terhadap izin lingkungan dan izin PPLH yang diterbitkan oleh Pemerintah Daerah Kabupaten/Kota		perusahaan			perusahaan		perusahaan				perusahaan			perusahaan			perusahaan											DLH-LS	
	11 06 2.01 03	Pengawasan Usaha dan/atau Kegiatan yang Izin Lingkungan Hidup, Izin PPLH yang Diberikan oleh Pemerintah Daerah Kabupaten/Kota	Jumlah usaha dan/atau kegiatan yang diawasi baik pengawasan tidak langsung	900	perusahaan	624.000.000	750	perusahaan	520.000.000	150	perusahaan	104.000.000		perusahaan		25	perusahaan	18.501.400	25	perusahaan	18.501.400	17	17,79	775	perusahaan	538.501.400	86,11	86,30	DLH-LS			
												Rata Rata Capaian Kinerja Kegiatan (%)		17	18			86	86													
												Predikat Kerja		SR	SR			T	T													
												Rata Rata Capaian Kinerja Program (%)		17	18			86	86													
												Predikat Kerja		SR	SR			T	T													
	11 08 2.01 02	PROGRAM PENINGKATAN PENDIDIKAN, PELATIHAN DAN PENYULUHAN LINGKUNGAN HIDUP UNTUK MASYARAKAT		0		236.184.000	0		196.820.000			39.364.000		lembaga		2	lembaga	1.245.200	2	lembaga	1.245.200											
	11 08 2.01 02	Penyelenggaraan Pendidikan, Pelatihan, dan Penyuluhan Lingkungan Hidup untuk Lembaga Masyarakat Tingkat Daerah Kabupaten/Kota	Jumlah kegiatan pendidikan, pelatihan, dan penyuluhan lingkungan hidup untuk lembaga masyarakat tingkat daerah Kabupaten/Kota yang diselenggarakan											lembaga		2	lembaga	1.245.200	2	lembaga	1.245.200											
	11 08 2.01 02	Pendampingan Gerakan Peduli Lingkungan Hidup	Jumlah lembaga/orang yang didampingi dalam gerakan peduli lingkungan hidup	60	lembaga	236.184.000	50	lembaga	196.820.000	10	lembaga	39.364.000		lembaga		2	lembaga	1.245.200	2	lembaga	1.245.200	20	3,16	52	lembaga	198.065.200	86,67	83,86	DLH-LS			
												Rata Rata Capaian Kinerja Kegiatan (%)		20	3			87	84													
												Predikat Kerja		SR	SR			T	T													
												Rata Rata Capaian Kinerja Program (%)		20	3			87	84													
												Predikat Kerja		SR	SR			T	T													
	11 10 2.01 02	PROGRAM PENANGANAN PENGADUAN LINGKUNGAN HIDUP		0		177.000.000	0		147.500.000			29.500.000																				
	11 10 2.01 02	Penyelesaian Pengaduan Masyarakat di Bidang Perlindungan dan Pengelolaan Lingkungan Hidup (PPLH) Kabupaten/Kota	Persentase Jumlah Pengaduan masyarakat yang ditindaklanjuti sesuai ketentuan yang berlaku																													
	11 10 2.01 02	Koordinasi dan Sinkronisasi Penerapan Sanksi Administrasi Penyelesaian Sengketa dan/atau Penyidikan Lingkungan Hidup di Luar Pengadilan atau Melalui Pengadilan	dokumen pelaporan penerapan sanksi administrasi sebagai tindak lanjut pengadilan, penyelesaian sengketa dan/atau penyidikan lingkungan hidup diluar pengadilan atau melalui pengadilan	6	dok	177.000.000	5	dok	147.500.000	1	dok	29.500.000		dok			dok	2.613.200		dok	2.613.200	0	8,86	5	dok	150.113.200	83,33	84,81	DLH-LS			
												Rata Rata Capaian Kinerja Kegiatan (%)		0	9			83	85													
												Predikat Kerja		SR	SR			T	T													
												Rata Rata Capaian Kinerja Program (%)		0	9			83	85													
												Predikat Kerja		SR	SR			T	T													
	11 11 2.11 04	PROGRAM PENGELOLAAN PERSAMPAHAN		0		6.630.476.400	0		5.525.392.000			1.105.078.400																				
	11 11 2.11 04	Pengelolaan Sampah	Jumlah sampah yang dikelola (dikurangi atau dibuang)	0		5.719.228.800	0		4.766.024.000			953.204.800																				
	11 11 2.11 04	Peningkatan Peran serta Masyarakat dalam Pengelolaan Persampahan	Jumlah sosialisasi yang dilakukan kepada masyarakat terkait pengelolaan persampahan	12	kali	223.200.000	10	kali	186.000.000	2	kali	37.200.000																				DLH-LS
	11 11 2.11 07	Penyediaan Sarana dan Prasarana Pengelolaan Persampahan di TPA/TPS/SPA Kabupaten/Kota	Jumlah sarana dan prasarana pengelolaan persampahan	54	unit	5.496.028.800	45	unit	4.580.024.000	9	unit	916.004.800																				DLH-LS
												Rata Rata Capaian Kinerja Kegiatan (%)		11	1			85	83													
												Predikat Kerja		SR	SR			T	T													
	11 11 2.03 02	Pembinaan dan Pengawasan Pengelolaan Sampah yang Diselenggarakan oleh Pihak Swasta	Jumlah lembaga Swasta Pengelolaan Sampah yang dibina (Lembaga)	0		911.241.600	0		759.368.000			151.873.600																				
	11 11 2.03 02	Penyusunan dan Pelaksanaan Penilaian Kinerja Pengelolaan Sampah	dokumen pelaksanaan penilaian kinerja pengelolaan sampah	6	dok	177.138.000	5	dok	147.615.000	1	dok	29.523.000		dok			dok	8.977.000		dok	8.977.000	0	30,41	5	dok	156.592.000	83,33	88,40	DLH-LS			
	11 11 2.03 03	Monitoring dan Evaluasi Pemenuhan Target dan Standar Pelayanan Pengelolaan Sampah	dokumen evaluasi pemenuhan target standar pelayanan pengelolaan sampah	6	dok	734.103.600	5	dok	611.753.000	1	dok	122.350.600		dok			dok	31.535.400		dok	31.535.400	100	25,77	6	dok	643.288.400	100,00	87,63	DLH-LS			

No	Kode	Urusan/Bidang Urusan Pemerintah Daerah dan Program / Kegiatan	Indikator Kinerja Program (Outcome)/Kegiatan (output)	Target Renstra PD pada tahun 2016 s/d 2021 (Akhir Periode Renstra SKPD)		Realisasi Capaian Kinerja Renstra PD s/d Tahun Lalu (2020)		Target Kinerja dan Anggaran Renja PD Tahun 2021		Realisasi Kinerja Pada Triwulan ...				Realisasi Capaian Kinerja dan Anggaran Renja PD Tahun 2021		Tingkat Capaian Kinerja dan Realisasi Anggaran Renja PD Tahun 2021 (%)		Realisasi Kinerja dan Anggaran Renstra PD s/d Akhir Tahun 2021		Tingkat Capaian Kinerja dan Realisasi Anggaran Renstra PD s/d Tahun 2021 (%)		Unit PD Penanggung Jawab	Keterangan		
				K	Rp.	K	Rp.	K	Rp.	I		II		K	Rp.	K	Rp.	K	Rp.	K	Rp.			K	Rp.
										K	Rp.	K	Rp.												
15	DINAS PEMBERDAYAAN MASYARAKAT DESA											12 = 8+9+10+11		13 = 12/7*100		14=6+12		15 = 14/5*100		16	17				
1.																									
2																									
2	07																								
2	07	01	01																						
2	07	01	01																						
2	07	01	01	01																					
2	07	01	01	02																					
2	07	01	01	03																					
2	07	01	01	04																					
2	07	01	01	05																					
2	07	01	01	06																					
														Rata Rata Capaian Kinerja Kegiatan (%)		25		35				88		89	
														Predikat Kerja		SR		SR				T		T	
2	07	01	02																						
2	07	01	02	01																					
2	07	01	02	02																					
														Rata Rata Capaian Kinerja Kegiatan (%)		50		48				92		91	
														Predikat Kerja		SR		SR				ST		ST	
2	07	01	05																						
2	07	01	05	09																					
														Rata Rata Capaian Kinerja Kegiatan (%)		0		0				42		83	
														Predikat Kerja		SR		SR				SR		T	
2	07	01	06																						
2	07	01	06	01																					
2	07	01	06	03																					
2	07	01	06	04																					
2	07	01	06	05																					
2	07	01	06	06																					
2	07	01	06	08																					
2	07	01	06	09																					
2	07	01	07																						
2	07	01	07	05																					
														Rata Rata Capaian Kinerja Kegiatan (%)		54		57				92		93	
														Predikat Kerja		SR		SR				ST		ST	
2	07	01	08																						
2	07	01	08	02																					
														Rata Rata Capaian Kinerja Kegiatan (%)		50		21				92		87	
														Predikat Kerja		SR		SR				ST		T	

No	Kode	Urusan/Bidang Urusan Pemerintah Daerah dan Program / Kegiatan	Indikator Kinerja Program (Outcome)Kegiatan (output)	Target Renstra PD pada tahun 2016 s/d 2021 (Akhir Periode Renstra SKPD)		Realisasi Capaian Kinerja Renstra PD s/d Tahun Lalu (2020)		Target Kinerja dan Anggaran Renja PD Tahun 2021		Realisasi Kinerja Pada Triwulan ...				Realisasi Capaian Kinerja dan Anggaran Renja PD Tahun 2021		Tingkat Capaian Kinerja dan Realisasi Anggaran Renja PD Tahun 2021 (%)		Realisasi Kinerja dan Anggaran Renstra PD s/d Akhir Tahun 2021		Tingkat Capaian Kinerja dan Realisasi Anggaran Renstra PD s/d Tahun 2021 (%)		Unit PD Penanggung Jawab	Keterangan							
				K	Rp.	K	Rp.	K	Rp.	I		II		K	Rp.	K	Rp.	K	Rp.	K	Rp.									
				1	2	3	4	5	6	7	8	9	10	11	12 = 8+9+10+11	13 = 12/7*100	14=6+12	15 = 14/5*100	16	17										
	2 07 01 09	Pemeliharaan Barang Milik Daerah Penunjang Urusan Pemerintahan Daerah	Pemeliharaan Barang Milik Daerah Penunjang Urusan Pemerintahan Daerah	312	unit	443.820.000	177	Unit	369.850.000	47	Unit	73.970.000	3	unit	7.600.000	unit	29.150.000	unit	36.750.000	unit	406.600.000	93	91							
	2 07 01 09 01	Penyediaan Jasa Pemeliharaan, Biaya Pemeliharaan dan Pajak Kendaraan Perorangan Dinas atau Kendaraan Dinas Jabatan	Pemeliharaan rutin/bekala dan Pajak Kendaraan Perorangan Dinas atau Kendaraan Dinas Jabatan	12	unit/thn	266.220.000	10	unit/thn	221.850.000	2	unit/thn	44.370.000	-	unit/thn	7.600.000	1	unit/thn	11.400.000	1	unit/thn	19.000.000	50,00	42,82	11	unit/thn	240.850.000	91,67	90,47	DPMD-LS	
	2 07 01 09 06	Pemeliharaan Peralatan dan Mesin lainnya	Pemeliharaan Peralatan dan Mesin Lainnya	120	unit/thn	27.600.000	100	unit/thn	23.000.000	20	unit/thn	4.600.000	-	unit/thn	-	5	unit/thn	1.500.000	5	unit/thn	1.500.000	25,00	32,61	105	unit/thn	24.500.000	87,50	88,77	DPMD-LS	
	2 07 01 09 09	Pemeliharaan/Rehabilitasi Gedung Kantor dan Bangunan Lainnya	Pemeliharaan/Rehabilitasi Gedung Kantor dan Bangunan Lainnya	6	unit/thn	150.000.000	5	unit/thn	125.000.000	1	unit/thn	25.000.000	-	unit/thn	-	1	unit/thn	16.250.000	1	unit/thn	16.250.000	100,00	65,00	6	unit/thn	141.250.000	100,00	94,17	DPMD-LS	
												Rata Rata Capaian Kinerja Kegiatan (%)		58	47			93	91											
												Predikat Kerja		R	SR			ST	ST											
												Rata Rata Capaian Kinerja Program (%)		40	35			83	89											
												Predikat Kerja		SR	SR			T	T											
2	2 07	PROGRAM PENATAAN DESA	Persentase Jumlah Desa yang dibangun, dikembangkan, dan direhabilitasi sarana prasarana ekonomi di kawasan perdesaan (%)			1.294.043.400			1.078.369.500			215.673.900			-						1.078.369.500									
	2 07 01 15	Penyelenggaraan Penataan Desa	Desa Maju (Desa)		kali	1.294.043.400		kali	1.078.369.500		kali	215.673.900		kali	-		kali	-		kali	-		kali	1.078.369.500						
	2 07 01 15 06	Fasilitasi Sarana dan Prasarana Desa	Pamsimas, PKSS, STBM	6	kali	1.294.043.400	5	kali	1.078.369.500	1	kali	215.673.900	-	kali	-	-	kali	-	-	0,00	-	5	kali	1.078.369.500	83,33	83,33			DPMD-LS	
												Rata Rata Capaian Kinerja Kegiatan (%)		0,00	0,00			83,33	83,33											
												Predikat Kerja		SR	SR			T	T											
												Rata Rata Capaian Kinerja Program (%)		0	0			83	83											
												Predikat Kerja		SR	SR			T	T											
3	2 07	PROGRAM PENINGKATAN KERJASAMA ANTAR DESA	Persentase Jumlah desa yang mengembangkan usaha ekonomi desa melalui kerjasama dengan BUMDes (%) (SIPD)			406.818.000			339.015.000			67.803.000			-						339.015.000									
	2 07 01 16	Fasilitasi Kerjasama Antar Desa	Koordinasi dan fasilitasi pendamping profesional Program Pembangunan dan Pemberdayaan Masyarakat Desa (P3MD) desa.			406.818.000			339.015.000			67.803.000			-						339.015.000									
	2 07 01 16 03	Fasilitasi Pembangunan Kawasan Perdesaan		6	Kegiatan	406.818.000	5	Kegiatan	339.015.000	1	Kegiatan	67.803.000	-	Kegiatan	-	-	Kegiatan	-	-	0,00	-	5	Kegiatan	339.015.000	83,33	83,33			DPMD-LS	
												Rata Rata Capaian Kinerja Kegiatan (%)		0,00	0,00			83,33	83,33											
												Predikat Kerja		SR	SR			T	T											
												Rata Rata Capaian Kinerja Program (%)		0	0			83	83											
												Predikat Kerja		SR	SR			T	T											
4	2 07	PROGRAM ADMINISTRASI PEMERINTAHAN DESA	Persentase Jumlah Desa yang desanya terbit administrasi pengelolaan aset desa (%)			49.937.979.000			41.614.982.500			8.322.996.500			60.300.300		547.128.244				49.937.979.000			42.222.411.044						
	2 07 01 17	Pembinaan dan Penguasaan Penyelenggaraan Administrasi Pemerintahan Desa	Jumlah Desa yang Telah memiliki batas wilayah Administrasi desa sesuai ketentuan Perundangri Nomor 45 Tahun 2016 tentang Pedoman Penetapan dan Penegasan Batas Desa yang Ditetapkan dalam Peraturan Bupati/Walikota (Desa)			49.937.979.000			41.614.982.500			8.322.996.500			60.300.300		547.128.244				607.428.544			42.222.411.044						
	2 07 01 17 01	Fasilitasi Penyelenggaraan Administrasi Pemerintahan Desa	Pelatihan dan pembinaan terbit administrasi desa	6	Kegiatan	21.675.022.800	5	Kegiatan	18.062.519.000	1	Kegiatan	3.612.503.800	-	Kegiatan	-	-	Kegiatan	218.570.664	-	Kegiatan	218.570.664	0,00	6,05	5	Kegiatan	18.281.089.664	83,33	84,34		DPMD-LS
	2 07 01 17 02	Fasilitasi Penyusunan Produk Hukum Desa	Penyusunan Peraturan Bupati tentang Pedoman Pembangunan di Desa	6	Kegiatan	717.509.400	5	Kegiatan	597.924.500	1	Kegiatan	119.584.900	-	Kegiatan	-	-	Kegiatan	-	-	0,00	-	5	Kegiatan	597.924.500	83,33	83,33				
	2 07 01 17 03	Fasilitasi Penyusunan Perencanaan Pembangunan Desa	Kegiatan Feriwiki dan Evaluasi RAPBDesa dan RAPBDesa Perubahan (bentuk kegiatannya apa)	6	Kegiatan	599.974.200	5	Kegiatan	499.978.500	1	Kegiatan	99.995.700	-	Kegiatan	-	-	Kegiatan	49.925.700	-	Kegiatan	49.925.700	0,00	49,93	5	Kegiatan	549.904.200	83,33	91,65		
	2 07 01 17 04	Fasilitasi Pengelolaan Keuangan Desa	Pelatihan Siskeudes	6	Kegiatan	614.999.400	5	Kegiatan	512.499.500	1	Kegiatan	102.499.900	-	Kegiatan	-	-	Kegiatan	-	-	0,00	-	5	Kegiatan	512.499.500	83,33	83,33				
	2 07 01 17 07	Evaluasi dan Penguasaan Peraturan Desa	Pembinaan Perangkat Desa	6	Kegiatan	96.300.000	5	Kegiatan	80.250.000	1	Kegiatan	16.050.000	-	Kegiatan	-	-	Kegiatan	-	-	0,00	-	5	Kegiatan	80.250.000	83,33	83,33				
	2 07 01 17 08	Pembinaan dan Pemberdayaan BUM Desa dan Lembaga Kerjasama Antar Desa	Pembinaan dan pemberdayaan Bumdes	6	Kegiatan	819.119.400	5	Kegiatan	682.599.500	1	Kegiatan	136.519.900	-	Kegiatan	-	-	Kegiatan	-	-	0,00	-	5	Kegiatan	682.599.500	83,33	83,33				
	2 07 01 17 09	Penyelenggaraan Pemilihan, Pengangkatan dan Pemberhentian Kepala Desa	Pemilihan, Pengangkatan dan Pemberhentian Kepala Desa	6	Kegiatan	22.306.793.400	5	Kegiatan	18.588.994.500	1	Kegiatan	3.717.798.900	-	Kegiatan	-	-	Kegiatan	154.324.880	-	Kegiatan	154.324.880	0,00	4,15	5	Kegiatan	18.743.319.380	83,33	84,03		
	2 07 01 17 11	Fasilitasi Penyusunan Profil Desa	Profil Desa	6	Kegiatan	253.398.000	5	Kegiatan	211.165.000	1	Kegiatan	42.233.000	-	Kegiatan	-	-	Kegiatan	-	-	0,00	-	5	Kegiatan	211.165.000	83,33	83,33				
	2 07 01 17 12	Fasilitasi Manajemen Pemerintahan Desa	Monitoring dan Pengendalian APBDes	30	Kegiatan	758.175.600	25	Kegiatan	631.813.000	5	Kegiatan	126.362.600	1	Kegiatan	11.907.200,00	1	Kegiatan	19.420.000	2	Kegiatan	31.327.200	40,00	24,79	27	Kegiatan	663.140.200	90,00	87,47		
	2 07 01 17 13	Fasilitasi Pengelolaan Aset Desa	Bentuk penatausahaan aset desa	6	Kegiatan	92.700.000	5	Kegiatan	77.250.000	1	Kegiatan	15.450.000	-	Kegiatan	-	-	Kegiatan	-	-	0,00	-	5	Kegiatan	77.250.000	83,33	83,33				
	2 07 01 17 14	Pembinaan Peningkatan Kapasitas Anggota BPD	Pembinaan Anggota BPD	6	Kegiatan	589.276.200	5	Kegiatan	491.063.500	1	Kegiatan	98.212.700	-	Kegiatan	-	-	Kegiatan	-	-	0,00	-	5	Kegiatan	491.063.500	83,33	83,33				

No	Kode	Urusan/Bidang Urusan Pemerintah Daerah dan Program / Kegiatan	Indikator Kinerja Program (Outcome)Kegiatan (output)	Target Renstra PD pada tahun 2016 s/d 2021 (Akhir Periode Renstra SKPD)		Realisasi Capaian Kinerja Renstra PD s/d Tahun Lalu (2020)		Target Kinerja dan Anggaran Renja PD Tahun 2021		Realisasi Kinerja Pada Triwulan ...				Realisasi Capaian Kinerja dan Anggaran Renja PD Tahun 2021		Tingkat Capaian Kinerja dan Realisasi Anggaran Renja PD Tahun 2021 (%)		Realisasi Kinerja dan Anggaran Renstra PD s/d Akhir Tahun 2021		Tingkat Capaian Kinerja dan Realisasi Anggaran Renstra PD s/d Tahun 2021 (%)		Unit PD Penanggung Jawab	Keterangan								
				K	Rp.	K	Rp.	K	Rp.	I		II		K	Rp.	K	Rp.	K	Rp.	K	Rp.										
				5	6	7	8	9	8	9	12 = 8+9+10+11		13 = 12/7*100		14=6+12		15 = 14/5*100														
1	2 07 01 17 18	Fasilitasi Evaluasi Pengembangan Desa serta Lomba Desa dan Kelurahan	Lomba Desa	6	Kegiatan	1.414.710.600	5	Kegiatan	1.178.925.500	1	Kegiatan	235.785.100	-	Kegiatan	48.393.100,00	1	Kegiatan	104.887.000	1	Kegiatan	153.280.100	100,00	65,01	6	Kegiatan	1.332.205.600	100,00	94,17	16	17	
Rata Rata Capaian Kinerja Kegiatan (%)													11,67	12,49			85,28	85,42													
Predikat Kerja													SR	SR			T	T													
Rata Rata Capaian Kinerja Program (%)													12	12			85	85													
Predikat Kerja													SR	SR			T	T													
5	2 07	PROGRAM PEMBERDAYAAN LEMBAGA KEMASYARAKATAN LEMBAGA ADAT DAN MASYARAKAT HUKUM ADAT	Persentase Aparatur Pemerintahan Desa dan Pengurus Lembaga Adat Kemasyarakatan Desa Lingkup Regional yang Terlatih (%)			7.391.209.800			6.159.341.500			1.231.868.300			129.738.500			208.887.100	-	%	338.625.600	0	-	-	%	6.497.967.100	0,00	11,32	DPMD-LS		
	2 07 01 18	Pemberdayaan Lembaga Kemasyarakatan yang bergerak di bidang Pemberdayaan Desa dan Lembaga Adat Tingkat Daerah Kabupaten/Kota serta Pemberdayaan Masyarakat Hukum Adat yang Masyarakat pelaksana Hukum Adat yang sama dalam Daerah Kabupaten/Kota	Jumlah Lembaga Kemasyarakatan yang Diberdayakan idlath			7.391.209.800			6.159.341.500			1.231.868.300			129.738.500			208.887.100	-	unit	338.625.600	0	-	1	unit	6.497.967.100	25,00	11,32	DPMD-LS		
2	07 01 18 02	Fasilitasi Penatan,Pemberdayaan dan Pendayagunaan Kelembagaan Lembaga Kemasyarakatan Desa,Kelurahan (RT,RW,PKK,Posyandu,LPM, dan Karang Taruna), Lembaga Adat Desa,Kelurahan dan Masyarakat Hukum Adat	Pameran Pembangunan Tk. Nasional, Tk. Propinsi dan Tk. Kabupaten	6	Kegiatan	161.258.400	5	Kegiatan	134.382.000	1	Kegiatan	26.876.400	-	Kegiatan	-	-	Kegiatan	-	-	Kegiatan	-	-	0,00	-	5	Kegiatan	134.382.000	83,33	83,33		
2	07 01 18 03	Peningkatan Kapasitas Kelembagaan Lembaga Kemasyarakatan Desa,Kelurahan (RT,RW,PKK,Posyandu,LPM dan Karang Taruna), Lembaga Adat Desa,Kelurahan dan Masyarakat Hukum Adat	Lembaga Kemasyarakatan Desa (RT,RW,Posyandu,LPM dan Karang Taruna)	6	Kegiatan	279.005.400	5	Kegiatan	232.504.500	1	Kegiatan	46.500.900	-	Kegiatan	-	-	Kegiatan	-	-	Kegiatan	-	-	0,00	-	5	Kegiatan	232.504.500	83,33	83,33		
2	07 01 18 07	Fasilitas Bulan Bhakti Gotong Royong	Lomba BBGRM	6	Kegiatan	430.446.000	5	Kegiatan	358.705.000	1	Kegiatan	71.741.000	-	Kegiatan	-	-	Kegiatan	15.566.400	-	Kegiatan	15.566.400	0,00	21,70	5	Kegiatan	374.271.400	83,33	86,56			
2	07 01 18 09	Fasilitas Tim Penggerak PKK dalam Penyelenggaraan Gerakan Pemberdayaan Masyarakat dan Kesejahteraan Keluarga	Rapat	30	Kegiatan	6.520.500.000	25	Kegiatan	5.433.750.000	5	Kegiatan	1.086.750.000	1	Kegiatan	129.738.500,00	1	Kegiatan	193.320.700	2	Kegiatan	323.059.200	40,00	29,73	27	Kegiatan	5.756.809.200	90,00	88,29	DPMD-LS		
TOTAL ANGGARAN DARI SELURUH PROGRAM						78.472.993.500			64.826.301.000			12.968.981.000			908.962.980			1.325.603.876			51.565.117.312					67.079.471.856					
Rata Rata Capaian Kinerja Kegiatan (%)													10,00	12,86			85,00	85,48													
Predikat Kerja													SR	SR			T	T													
Rata Rata Capaian Kinerja Program (%)													10,00	12,86			85,00	85,48													
Predikat Kerja													SR	SR			T	T													
TOTAL RATA-RATA CAPAIAN KINERJA DAN ANGGARAN DARI SELURUH PROGRAM													12,25	12,01			83,99	85,33													
PREDIKAT KINERJA DARI SELURUH PROGRAM													SR	SR			T	T													

16 DINAS PERHUBUNGAN																														
No	Kode	Urusan/Bidang Urusan Pemerintah Daerah dan Program / Kegiatan	Indikator Kinerja Program (Outcome)Kegiatan (output)	K	Rp.	K	Rp.	K	Rp.	K	Rp.	K	Rp.	K	Rp.	K	Rp.	K	Rp.	K	Rp.	K	Rp.	K	Rp.	Unit PD Penanggung Jawab	Keterangan			
1.	2	URUSAN PEMERINTAHAN WAJIB YANG TIDAK BERKAITAN DENGAN PELAYANAN DASAR																												
	2	URUSAN PEMERINTAHAN BIDANG PERHUBUNGAN																												
2	15 01	PROGRAM PENUNJANG URUSAN PEMERINTAHAN DAERAH KABUPATEN/KOTA	Nilai Indeks Kepuasan Pelayanan Dinas Perhubungan	480	Point	90.970.446.200	400	point	75.802.276.600	80	point	15.168.170.200	20	point	2.814.921.783	20	point	4.492.923.190	40	point	7.307.844.973	50	48,18	440	point	83.110.120.973	92	91,36	DISHUB-LS	
2	15 01 2.01	Perencanaan, Penganggaran dan Evaluasi Kinerja Perangkat Daerah	Dokumen Perencanaan, Penganggaran, dan Evaluasi Kinerja Perangkat Daerah	61	Dokumen	274.352.600	50	Dokumen	222.198.800	11	Dokumen	52.154.600	4	Dokumen	9.311.100		Dokumen	8.819.900	4	Dokumen	18.131.000	36,36	34,76	54	Dokumen	240.329.000	89	87,60	DISHUB-LS	
2	15 01 2.01 01	Penyusunan Dokumen Perencanaan Perangkat Daerah	Jumlah Dokumen Perencanaan PD yang memiliki tujuan, sasaran dan indikator yang baik dan terukur	13	Dokumen	67.715.000	10	dokumen	50.000.000	3	dokumen	17.715.000	1	dokumen	2.744.300	1	dokumen	5.396.500	2	dokumen	8.140.800	66,67	45,95	12	dokumen	58.140.800	92,31	85,86	DISHUB-LS	
2	15 01 2.01 02	Koordinasi dan Penyusunan Dokumen RKA-SKPD	Dokumen RKA-SKPD	6	Dokumen	39.288.600	5	dokumen	32.740.500	1	dokumen	6.548.100	1	dokumen	1.132.500	-	dokumen	1.845.000	1	dokumen	2.977.500	100	45,47	6	dokumen	35.718.000	100,00	90,91	DISHUB-LS	
2	15 01 2.01 03	Koordinasi dan Penyusunan Dokumen Perubahan RKA-SKPD	Dokumen RKA-SKPD Perubahan	6	Dokumen	31.100.400	5	dokumen	25.917.000	1	dokumen	5.183.400	-	dokumen	-	-	dokumen	-	-	dokumen	-	0,00	-	5	dokumen	25.917.000	83,33	83,33	DISHUB-LS	
2	15 01 2.01 04	Koordinasi dan Penyusunan Dokumen DPA-SKPD	Dokumen DPA-SKPD	6	Dokumen	39.288.600	5	dokumen	32.740.500	1	dokumen	6.548.100	-	dokumen	-	-	dokumen	-	-	dokumen	-	0,00	-	5	dokumen	32.740.500	83,33	83,33	DISHUB-LS	
2	15 01 2.01 05	Koordinasi dan Penyusunan Dokumen Perubahan DPA-SKPD	Dokumen DPA-SKPD Perubahan	6	Dokumen	31.100.400	5	dokumen	25.917.000	1	dokumen	5.183.400	-	dokumen	-	-	dokumen	-	-	dokumen	-	0,00	-	5	dokumen	25.917.000	83,33	83,33	DISHUB-LS	
2	15 01 2.01 06	Koordinasi dan Penyusunan Laporan Capaian Kinerja dan Kinerja Realisasi Kinerja SKPD	Laporan Capaian Kinerja dan Kinerja Realisasi Kinerja SKPD	24	Dokumen	65.859.600	20	dokumen	54.883.000	4	dokumen	10.976.600	2	dokumen	5.434.300	1	dokumen	1.578.400	3	dokumen	7.012.700	75	63,89	23	dokumen	61.895.700	95,83	93,98	DISHUB-LS	
Rata Rata Capaian Kinerja Kegiatan (%)													40,28	25,89			89,69	86,79												
Predikat Kerja													SR	SR			ST	T												

No	Kode	Usuran/Bidang Usuran Pemerintahan Daerah dan Program / Kegiatan	Indikator Kinerja Program (Outcome)/Kegiatan (output)	Target Renstra PD pada tahun 2016 s/d 2021 (Akhir Periode Renstra SKPD)		Realisasi Capaian Kinerja Renstra PD s/d Tahun Lalu (2020)		Target Kinerja dan Anggaran Renja PD Tahun 2021		Realisasi Kinerja Pada Triwulan ...				Realisasi Capaian Kinerja dan Anggaran Renja PD Tahun 2021		Tingkat Capaian Kinerja dan Realisasi Anggaran Renja PD Tahun 2021 (%)		Realisasi Kinerja dan Anggaran Renstra PD s/d Akhir Tahun 2021		Tingkat Capaian Kinerja dan Realisasi Anggaran Renstra PD s/d Tahun 2021 (%)		Unit PD Penanggung Jawab	Keterangan								
				K	Rp.	K	Rp.	K	Rp.	I		II		K	Rp.	K	Rp.	K	Rp.	K	Rp.										
				1	2	3	4	5	6	7	8	9	10	11	12 = 8+9+10+11	13 = 12/100	14	15 = 14/100	16	17											
	21.02	PROGRAM PENYELANGGARAAN PERSANDIAN UNTUK PENGAMANAN INFORMASI	Jumlah instansi pemerintah yang terbentuk CSIRT K/LID	6	%	704.025.000	5	%	586.687.500	1	%	117.337.500			5.306.500			43.192.700	-		48.499.200	0,00	41,33	5	point	635.186.700	1,00	90,22			
	21.02.2.0.2	Penetapan Pola Hubungan Komunikasi Sandi Antar Perangkat Daerah Kabupaten/Kota	Pengamanan informasi dan komunikasi	72	dok	704.025.000	60	dok	586.687.500	12	dok	117.337.500	3	dok	5.306.500	3	dok	43.192.700	6	dok	48.499.200	50,00	41,33	66	dok	635.186.700	91,67	90,22			
		01	Operasionalisasi Jaring Komunikasi Sandi Pemerintah Daerah	Dokumen Pengamanan informasi dan komunikasi	72	dok	704.025.000	60	dok	586.687.500	12	dok	117.337.500	3	dok	5.306.500	3	dok	43.192.700	6	dok	48.499.200	50,00	41,33	66	dok	635.186.700	91,67	90,22	Diskominb Lem-Sel	
TOTAL ANGGARAN DARI SEMUA PROGRAM						78.214.236.000			65.178.530.000			13.035.706.000			1.409.724.463			3.277.531.488			4.687.255.951										
																Rata Rata Capaian Kinerja Kegiatan (%)		50,00	41,33			91,67	90,22								
																Predikat Kerja		SR	SR			ST	ST								
																Rata Rata Capaian Kinerja Program (%)		50,00	41,33			91,67	90,22								
																Predikat Kerja		SR	SR			ST	ST								
																TOTAL RATA-RATA CAPAIAN KINERJA DAN ANGGARAN DARI SELURUH PROGRAM		35,72	24,77			89,19	87,46								
																PREDIKAT KINERJA DARI SELURUH PROGRAM		SR	SR			T	T								

18 DINAS KOPERASI, USAHA KECIL DAN MENENGAH																															
Usuran Wajib Bukan Pelayanan Dasar																															
1.	15.01	PROGRAM PENUNJANG URUSAN PEMERINTAHAN DAERAH KABUPATEN/KOTA	Nilai indeks kepuasan pelayanan Dinas Koperasi Dan UKM	480	Point	16.885.927.200			14.071.006.000			2.814.321.200			539.917.315			741.795.795			1.261.113.110										
	15.01.2.01	Perencanaan, Penganggaran dan evaluasi kinerja perangkat daerah	Dokumen Perencanaan, Penganggaran, dan Evaluasi Kinerja Perangkat Daerah	60	Dokumen	138.000.000	50	Dokumen	115.000.000	10	Dokumen	23.000.000	3	Dokumen	4.000.000	1	Dokumen	3.800.000	4	point	7.800.000	200	200,00	54	Dokumen	115.000.200	533,33	50000,1%	Diskop UKM		
	15.01.2.01.01	Penyusunan Dokumen Perencanaan Perangkat Daerah	Jumlah Dokumen Perencanaan PD yang memiliki tujuan, sasaran dan indikator yang baik dan terukur	18	Dokumen	22.800.000	15	Dokumen	19.000.000	3	dokumen	3.800.000	-	dokumen	-	-	dokumen	-	-	Dokumen	-	0	-	15	Dokumen	19.000.000	83,33	83,33	Diskop UKM		
	15.01.2.01.02	Koordinasi dan Penyusunan Dokumen RKA-SKPD	Dokumen RKA-SKPD	6	Dokumen	22.800.000	5	Dokumen	19.000.000	1	dokumen	3.800.000	-	dokumen	-	-	dokumen	-	-	dokumen	-	0	-	5	Dokumen	19.000.000	83,33	83,33	Diskop UKM		
	15.01.2.01.03	Koordinasi dan Penyusunan Dokumen Perubahan RKA-SKPD	Dokumen RKA-SKPD Perubahan	6	Dokumen	22.800.000	5	Dokumen	19.000.000	1	dokumen	3.800.000	-	dokumen	-	1	dokumen	3.800.000	1	dokumen	3.800.000	100	100	6	Dokumen	19.000.100	100,00	83,33	Diskop UKM		
	15.01.2.01.04	Koordinasi dan Penyusunan Dokumen DPA-SKPD	Dokumen DPA-SKPD	6	Dokumen	22.800.000	5	Dokumen	19.000.000	1	dokumen	3.800.000	-	dokumen	-	-	dokumen	-	-	dokumen	-	0	-	5	Dokumen	19.000.000	83,33	83,33	Diskop UKM		
	15.01.2.01.05	Koordinasi dan Penyusunan Dokumen Perubahan DPA-SKPD	Dokumen DPA-SKPD Perubahan	6	Dokumen	22.800.000	5	Dokumen	19.000.000	1	dokumen	3.800.000	-	dokumen	-	-	dokumen	-	-	dokumen	-	0	-	5	Dokumen	19.000.000	83,33	83,33	Diskop UKM		
	15.01.2.01.06	Koordinasi dan Penyusunan Laporan Capaian Kinerja dan Kinerja Realisasi Kinerja SKPD	Laporan Capaian Kinerja dan Kinerja Realisasi Kinerja SKPD	18	Dokumen	24.000.000	15	Dokumen	20.000.000	3	dokumen	4.000.000	3	dokumen	4.000.000	-	dokumen	-	3	dokumen	4.000.000	100	100	18	Dokumen	20.000.100	100,00	83,33	Diskop UKM		
																Rata Rata Capaian Kinerja Kegiatan (%)		33,33	33,33			88,89	83,33								
																Predikat Kerja		SR	SR			T	T								
	15.01.2.02	Administrasi Keuangan Perangkat Daerah	Persentase penyelenggaraan administrasi keuangan perangkat daerah tepat waktu		bulan	13.857.562.800	145	Bulan	11.547.969.000	43	Bulan	2.309.593.800	7	bulan	485.060.236	6	Bulan	670.760.874	13	bulan	1.155.821.110	200	198,00	158	Bulan/Dokumen	11.547.969.198		83,33	Diskop UKM		
	15.01.2.02.01	Penyediaan Gaji dan Tunjangan ASN	Pembayaran Gaji dan Tunjangan ASN	72	Bulan	12.058.282.800	60	bulan	10.048.569.000	12	bulan	2.009.713.800	3	bulan	411.550.236	3	Bulan	600.719.674	6	bulan	1.012.269.910	50	50,37	66	Bulan	10.048.569.050	91,67	83,33	Diskop UKM		
	15.01.2.02.02	Penyediaan Administrasi Pelaksanaan Tugas ASN	Administrasi Pelaksanaan Tugas ASN	72	Bulan	1.745.280.000	60	bulan	1.454.400.000	12	bulan	290.880.000	3	bulan	68.510.000	3	Bulan	70.041.200	6	bulan	138.551.200	50	47,63	66	Bulan	1.454.400.048	91,67	83,33	Diskop UKM		
	15.01.2.02.03	Koordinasi dan Penyusunan Laporan Keuangan Akhir Tahun SKPD	Dokumen Laporan keuangan SKPD	6	Dokumen	30.000.000	5	Dokumen	25.000.000	1	Dokumen	5.000.000	1	Dokumen	5.000.000	-	Dokumen	-	1	Dokumen	5.000.000	100	100,00	6	Dokumen	25.000.100	100,00	83,33	Diskop UKM		
	15.01.2.02.04	Koordinasi dan Penyusunan Laporan Keuangan Bulanan/Triwulanan/Semesteran SKPD	Dokumen Laporan Realisasi Keuangan Bulanan/Triwulanan/Semesteran SKPD	23	Dokumen	24.000.000	20	Dokumen	20.000.000	18	Dokumen	4.000.000	-	Dokumen	-	-	Dokumen	-	-	Dokumen	-	0	-	20	Dokumen	20.000.000	86,96	83,33	Diskop UKM		
																Rata Rata Capaian Kinerja Kegiatan (%)		50,00	49,50			92,57	83,33								
																Predikat Kerja		SR	SR			ST	T								
	15.01.2.05	Administrasi Kepegawaian Perangkat Daerah	Persentase penyelenggaraan Administrasi kepegawaian perangkat daerah		orang	78.000.000	10	orang	65.000.000	2	orang	13.000.000	-	orang	-	-	Orang	-	-	Orang	-	-	-	10	-	65.000.000	#DIV/0!	83,33			
	15.01.2.05.02	Pendidikan dan Pelatihan Pegawai Berdasarkan Tugas dan Fungsi	Pengiriman Peserta Diklat Singkat	12	orang	78.000.000	10	orang	65.000.000	2	orang	13.000.000	-	orang	-	-	Orang	-	-	Orang	-	-	-	10	-	65.000.000	83,33	83,33	Diskop UKM		
																Rata Rata Capaian Kinerja Kegiatan (%)		-	-			83,33	83,33								
																Predikat Kerja		SR	SR			ST	T								
	15.01.2.06	Administrasi Umum Perangkat Daerah	Persentase penyelenggaraan administrasi umum perangkat daerah		Jenis/Unit	2.097.944.400	720	Jenis	1.748.287.000	144	Jenis/Unit	349.657.400	40	Jenis	31.396.900	26	Jenis	21.270.100	66	Jenis/Unit	52.687.000	361	202,46	786	Bulan/jenis	1.748.287.202		83,33			
	15.01.2.06.01	Penyediaan Komponen Instalasi Listrik/Penerangan Bangunan Kantor	Alat-alat listrik dan komponen listrik kantor	36	jenis	62.209.200	30	jenis	51.841.000	6	jenis	10.368.200	1	jenis	938.800	2	Jenis	2.434.400	3	jenis	3.373.200	50	32,53	33	bulan	51.841.033	91,67	83,33	Diskop UKM		

No	Kode	Urusan/Bidang Urusan Pemerintah Daerah dan Program / Kegiatan	Indikator Kinerja Program (Outcome)Kegiatan (output)	Target Renstra PD pada tahun 2016 s/d 2021 (Akhir Periode Renstra SKPD)		Realisasi Capaian Kinerja Renstra PD s/d Tahun Lalu (2020)		Target Kinerja dan Anggaran Renja PD Tahun 2021		Realisasi Kinerja Pada Triwulan ...				Realisasi Capaian Kinerja dan Anggaran Renja PD Tahun 2021		Tingkat Capaian Kinerja dan Realisasi Anggaran Renja PD Tahun 2021 (%)		Realisasi Kinerja dan Anggaran Renstra PD s/d Akhir Tahun 2021		Tingkat Capaian Kinerja dan Realisasi Anggaran Renstra PD s/d Tahun 2021 (%)		Unit PD Penanggung Jawab	Keterangan							
				K	Rp.	K	Rp.	K	Rp.	I		II		K	Rp.	K	Rp.	14=6+12		K	Rp.									
				5	6	7	8	9	10	11	12	13	14	15	16	17	18	19	20	21	22									
15.01.2.06.02		Penyediaan Peralatan dan Perlengkapan Kantor	Pengadaan Peralatan dan Perlengkapan Kantor	60	unit	358.200.000	50	unit	298.500.000	10	unit	59.700.000	3	unit	8.700.000	-	unit	-	3	unit	8.700.000	13 = 12/7*100	30	15	53	unit	298.500.015	88,33	83,33	Diskop UKM
15.01.2.06.03		Penyediaan Peralatan Rumah Tangga	Peralatan Rumah Tangga	126	jenis	42.626.400	105	jenis	35.522.000	21	jenis	7.104.400	7	jenis	1.597.500	4	Jenis	987.900	11	Jenis	2.585.400	13 = 12/7*100	52	36	116	Jenis	35.522.036	92,06	83,33	Diskop UKM
15.01.2.06.04		Penyediaan Bahan Logistik Kantor	Bahan Logistik Kantor	162	Jenis	106.573.800	135	jenis	88.811.500	27	jenis	17.762.300	6	jenis	3.401.600	8	Jenis	4.662.800	14	Jenis	8.064.400	13 = 12/7*100	52	45,40	149	bulan	88.811.545	91,98	83,33	Diskop UKM
15.01.2.06.05		Penyediaan Barang Cetak dan Penggandaan	Barang Cetak dan Penggandaan	54	jenis	118.041.000	45	jenis	98.367.500	9	jenis	19.673.500	2	jenis	1.754.000	5	Jenis	4.890.000	7	Jenis	6.644.000	13 = 12/7*100	78	33,77	52	bulan	98.367.534	96,30	83,33	Diskop UKM
15.01.2.06.06		Penyediaan Bahan Bacaan dan PerUndang-Undangan	Bahan Bacaan dan Peraturan Perundang-undangan	72	bulan	108.000.000	60	bulan	90.000.000	12	bulan	18.000.000	3	bulan	4.500.000	3	bulan	1.500.000	6	bulan	6.000.000	13 = 12/7*100	50	33	66	bulan	90.000.033	91,67	83,33	Diskop UKM
15.01.2.06.07		Penyelenggaraan Rapat Koordinasi dan Konsultasi SKPD	Koordinasi dan Konsultasi SKPD	246	kali	948.468.000	205	kali	790.390.000	41	kali	158.078.000	16	kali	6.620.000	4	Kali	2.910.000	20	kali	9.530.000	13 = 12/7*100	49	6,03	225	kali	790.390.006	91,46	83,33	Diskop UKM
15.01.2.01.07		Penyediaan Bahan /Material	Bahan Material Pameran	42	Jenis	245.676.000	35	Jenis	204.730.000	7	jenis	40.946.000	-	jenis	-	-	jenis	-	-	jenis	-	13 = 12/7*100	-	-	35	jenis	204.730.000	83,33	83,33	Diskop UKM
15.01.2.01.07		Fasilitas Kunjungan Tamu	Makan Mruum Rapat dan Tamu	66	Kali	108.150.000	55	Kali	90.125.000	11	Kali	18.025.000	2	kali	3.885.000	1	Kali	3.885.000	3	kali	7.770.000	13 = 12/7*100	0	0,43	58	kali	90.125.000	87,88	83,33	Diskop UKM
Rata Rata Capaian Kinerja Kegiatan (%)																40	22			91	83									
Predikat Kerja																SR	SR			ST	T									
15.01.2.08		Penyediaan Jasa Penunjang Urusan Pemerintahan Daerah	Penyediaan Jasa Penunjang Urusan Pemerintahan Daerah		Bulan	216.000.000	60	Bulan	180.000.000	12	Bulan	36.000.000	3	bulan	6.560.179,00	3	bulan	7.564.821	6	Bulan	14.125.000	13 = 12/7*100	50	39,24	66	unit	180.000.039	91,67	83,33	Diskop UKM
15.01.2.08.01		Penyediaan Jasa Komunikasi, Sumber Daya Air dan Listrik	Rekening Telepon, Internet, Air & Listrik Kantor	72	Bulan	216.000.000	60	Bulan	180.000.000	12	Bulan	36.000.000	3	bulan	6.560.179,00	3	bulan	7.564.821	6	Bulan	14.125.000	13 = 12/7*100	50	39,24	66	unit	180.000.039	91,67	83,33	Diskop UKM
Rata Rata Capaian Kinerja Kegiatan (%)																50	39,24			91,67	83,33									
Predikat Kerja																SR	SR			ST	T									
15.01.2.09		Pemeliharaan Barang Milik Daerah Penunjang Urusan Pemerintahan Daerah	Pemeliharaan Barang Milik Daerah Penunjang Urusan Pemerintahan Daerah		Unit	498.420.000	175	Unit/thn	415.350.000	35	Unit/thn	83.070.000	7	Unit/thn	12.900.000	2	Unit/thn	38.400.000	9	unit/thn	30.700.000	13 = 12/7*100	144	139,58	184	unit/thn	415.350.140	91,67	83,33	Diskop UKM
15.01.2.09.01		Penyediaan Jasa Pemeliharaan, Biaya Pemeliharaan dan Pajak Kendaraan Perorangan Dinas atau Kendaraan Dinas Jabatan	Pemeliharaan nulinberkala dan Pajak Kendaraan Perorangan Dinas atau Kendaraan Dinas Jabatan	12	Unit	262.020.000	10	unit/thn	218.350.000	2	Unit/thn	43.670.000	1	Unit/thn	10.300.000,00	1	Unit/thn	10.300.000	2	unit/thn	-	13 = 12/7*100	-	-	12	unit/thn	218.350.000	100,00	83,33	Diskop UKM
15.01.2.09.03		Pemeliharaan Peralatan dan Mesin lainnya	Pemeliharaan Peralatan dan Mesin Lainnya	192	unit	86.400.000	160	unit/thn	72.000.000	32	unit/thn	14.400.000	6	unit/thn	2.600.000,00	8	unit/thn	3.100.000	14	unit	5.700.000	13 = 12/7*100	44	39,58	174	unit	72.000.040	90,63	83,33	Diskop UKM
15.01.2.09.05		Pemeliharaan/Rehabilitasi Sarana dan Prasarana Gedung Kantor atau Bangunan Lainnya	Pemeliharaan/Rehabilitasi Sarana dan Prasarana Gedung Kantor	6	unit	150.000.000	5	unit	125.000.000	1	unit/thn	25.000.000		unit/thn	-	1	unit/thn	25.000.000	1	unit	25.000.000	13 = 12/7*100	100	100,00	6	unit	125.000.100	100,00	83,33	Diskop UKM
Rata Rata Capaian Kinerja Kegiatan (%)																47,92	46,53			96,88	83,33									
Predikat Kerja																SR	SR			ST	T									
Rata Rata Capaian Kinerja Program (%)																37	32			91	83									
Predikat Kerja																SR	SR			ST	T									
2.17.3		PROGRAM PENGAWASAN DAN PEMERIKSAAN KOPERASI			koperasi	315.009.600	125,00	koperasi	262.508.000	25	koperasi	52.501.600	-	koperasi	-	25	Koperasi	11.624.600	25	koperasi	11.624.600	13 = 12/7*100	40	22,14	150	koperasi	262.508.022	90,00	8333,3%	Diskop UKM
2.17.3.2		Pemeriksaan dan Pengawasan Koperasi, Koperasi simpan pinjam/ unit simpan pinjam, koperasi yang wilayah keanggotaan nya dalam daerah kabupaten/kota				315.009.600			262.508.000			52.501.600						11.624.600			11.624.600	13 = 12/7*100					262.508.022			Diskop UKM
2.17.3.2.1		Pengawasan kekuatan kesehatan kemandirian ketanggahan, serta akuntabilitas koperasi kewenangan kabupaten/kota	Pengawasan Pelaksanaan bagi USPLUKS dan Kopdt	150	koperasi	315.009.600	125	koperasi	262.508.000	25	koperasi	52.501.600	-	koperasi	-	10	Koperasi	11.624.600	10	koperasi	11.624.600	13 = 12/7*100	40	22	135	koperasi	262.508.022	90,00	83,33	Diskop UKM
Rata Rata Capaian Kinerja Kegiatan (%)																40	22			90,00	83,33									
Predikat Kerja																SR	SR			T	T									
Rata Rata Capaian Kinerja Program (%)																40	22			90	83									
Predikat Kerja																SR	SR			T	T									
2.17.4		PROGRAM PENILAIAN KESEHATAN KSPUSP KOPERASI			koperasi	247.151.400	125,00	Koperasi	205.959.500	25	koperasi	41.191.900	13	koperasi	14.941.300		koperasi	1.020.000	13	koperasi	17.971.300	13 = 12/7*100	43,63	138	koperasi	205.959.544	9400%	8333,3%	Diskop UKM	
2.17.4.1		Penilaian kesehatan koperasi simpan pinjam/unit simpan pinjam koperasi yang wilayah keanggotaan nya dalam 1(satu) daerah kabupaten/kota				247.151.400			205.959.500			41.191.900						14.941.300			17.971.300	13 = 12/7*100					205.959.544			Diskop UKM

No	Kode	Urusan/Bidang Urusan Pemerintah Daerah dan Program / Kegiatan	Indikator Kinerja Program (Outcome)Kegiatan (output)	Target Renstra PD pada tahun 2016 s/d 2021 (Akhir Periode Renstra SKPD)		Realisasi Capaian Kinerja Renstra PD s/d Tahun Lalu (2020)		Target Kinerja dan Anggaran Renja PD Tahun 2021		Realisasi Kinerja Pada Triwulan ...				Realisasi Capaian Kinerja dan Anggaran Renja PD Tahun 2021		Tingkat Capaian Kinerja dan Realisasi Anggaran Renja PD Tahun 2021 (%)		Realisasi Kinerja dan Anggaran Renstra PD s/d Akhir Tahun 2021		Tingkat Capaian Kinerja dan Realisasi Anggaran Renstra PD s/d Tahun 2021 (%)		Unit PD Penanggung Jawab	Keterangan								
				K	Rp.	K	Rp.	K	Rp.	I		II		K		Rp.		K	Rp.	K				Rp.		K	Rp.				
				5	6	7	8	9	10	11	12	13	14	15	16	17	18	19	20	21	22			23	24	25	26				
2.17.4.1.1		Pelaksanaan penilaian kesehatan KSP/USP KOPERASI kewenangan kabupaten/kota	Penilaian KSP-USP Koperasi	150	koperasi	247.151.400	125	Koperasi	205.959.500	25	koperasi	41.191.900	13	koperasi	14.941.300	3	koperasi	3.030.000	16	koperasi	17.971.300	64	43,63	141	koperasi	205.959.544	94,00	83,33	Diskop UKM	17	
Rata Rata Capaian Kinerja Kegiatan (%)																								64	44			94,00	83,33		
Predikat Kerja																								SR	SR			ST	T		
Rata Rata Capaian Kinerja Program (%)																								64	44			94	83		
Predikat Kerja																								SR	SR			T	T		
2.17.5		PROGRAM PENDIDIKAN DAN LATIHAN PERKOPERASIAN		Orang	832.201.800	496,00	Orang	693.501.500	98	orang	138.700.300	30	orang	24.994.400	Orang	1.210.000	30	orang	51.128.500	66	36,86	520	Orang	693.501.537	94,39	833,3%	Diskop UKM				
2.17.5.1		Pendidikan dan latihan perkoperasian bagi koperasi yang wilayah keanggotaan dalam daerah kabupaten/kota			832.201.800			693.501.500			138.700.300			24.994.400		26.134.100	-		51.128.500					693.501.537			Diskop UKM				
2.17.5.1.1		Peningkatan pemahaman dan pengetahuan perkoperasian serta kapasitas dan kompetensi SDM Koperasi	Peningkatan Pemahaman dan Pengetahuan Perkoperasian bagi pengurus Koperasi	588	Orang	832.201.800	490	Orang	693.501.500	98	orang	138.700.300	30	orang	24.994.400	35	Orang	26.134.100	65	orang	51.128.500	66	36,86	555	Orang	693.501.537	94,39	83,33	Diskop UKM		
Rata Rata Capaian Kinerja Kegiatan (%)																								66	37			94,39	83,33		
Predikat Kerja																								SR	SR			ST	T		
Rata Rata Capaian Kinerja Program (%)																								66	37			94	83		
Predikat Kerja																								SR	SR			ST	T		
2.17.6		PROGRAM PEMBERDAYAAN DAN PERLINDUNGAN KOPERASI		koperasi	360.748.800	190,00	koperasi	300.624.000	50	koperasi	60.124.800	-	koperasi	-	-	-	-	koperasi	-	-	-	-	-	190	koperasi	300.624.000	63,33	833,3%	Diskop UKM		
2.17.6.1		Pemberdayaan dan perlindungan koperasi yang kenaggotaan nya dalam daerah kabupaten/kota			360.748.800			300.624.000			60.124.800			-		-		-	-	-	-	-	-	300.624.000			Diskop UKM				
2.17.6.1.1		Pemberdayaan peningkatan produktivitas nilai tambah akses pasar akses pembiayaan penguatan kelembagaan penataan manajemen standarisasi dan restrukturisasi usaha koperasi kewenangan kabupaten/kota	Kemitraan antara perbankan dengan koperasi	300	koperasi	360.748.800	190	koperasi	300.624.000	50	koperasi	60.124.800	-	koperasi	-	-	koperasi	-	-	-	-	-	190	koperasi	300.624.000	63,33	83,33	Diskop UKM			
Rata Rata Capaian Kinerja Kegiatan (%)																								-	-			63,33	83,33		
Predikat Kerja																								SR	SR			R	T		
Rata Rata Capaian Kinerja Program (%)																								-	-			63	83		
Predikat Kerja																								SR	SR			R	T		
2.17.7		PROGRAM PEMBERDAYAAN USAHA MENENGAH USAHA KECIL DAN USAHA MIKRO (UMKM)		Dokumen	507.601.200	15,00	Dokumen	423.001.000	3	dokumen	84.600.200	0	dokumen	-	-	14.065.000	-	dokumen	14.065.000	33	16,63	15	dokumen	423.001.017	88,89	833,3%	Diskop UKM				
2.17.7.2		Pemberdayaan usaha mikro yang dilakukan melalui pendataan kemitraan, kemudahan perizinan, penguatan kelembagaan dan koordinasi dengan para pemangku kepentingan			507.601.200			423.001.000			84.600.200			-		14.065.000	-		14.065.000					423.001.017			Diskop UKM				
2.17.7.2.1		Pendaftaran polansi dan pengembangan usaha mikro	Pemberdayaan Usaha Mikro melalui Pendaftaran	18	Dokumen	507.601.200	15	Dokumen	423.001.000	3	dokumen	84.600.200	-	dokumen	-	1	dokumen	14.065.000	1	dokumen	14.065.000	33	17	16	dokumen	423.001.017	88,89	83,33	Diskop UKM		
Rata Rata Capaian Kinerja Kegiatan (%)																								33	17			88,89	83,33		
Predikat Kerja																								SR	SR			T	T		
Rata Rata Capaian Kinerja Program (%)																								33	17			89	83		
Predikat Kerja																								SR	SR			T	T		
2.17.8		PROGRAM PENGEMBANGAN UMKM		UMKM	3.580.410.000	1.650	UMKM	2.983.675.000	330	UMKM	436.203.400	20	UMKM	21.894.250	120	UMKM	106.666.400	140	UMKM	188.289.650	42,42	31,55	1.790	UMKM	2.983.675.032	90,40	833,3%	Diskop UKM			
2.17.8.1		Pengembangan usaha mikro dengan orientasi peningkatan skala usaha mikro menjadi usaha kecil			3.580.410.000			2.983.675.000			436.203.400			21.894.250		166.395.400	-		188.289.650					2.983.675.032			Diskop UKM				

No	Kode	Urusan/Bidang Urusan Pemerintah Daerah dan Program / Kegiatan	Indikator Kinerja Program (Outcome)Kegiatan (output)	Target Renstra PD pada tahun 2016 s/d 2021 (Akhir Periode Renstra SKPD)		Realisasi Capaian Kinerja Renstra PD s/d Tahun Lalu (2020)		Target Kinerja dan Anggaran Renja PD Tahun 2021		Realisasi Kinerja Pada Triwulan ...				Realisasi Capaian Kinerja dan Anggaran Renja PD Tahun 2021		Tingkat Capaian Kinerja dan Realisasi Anggaran Renja PD Tahun 2021 (%)		Realisasi Kinerja dan Anggaran Renstra PD s/d Akhir Tahun 2021		Tingkat Capaian Kinerja dan Realisasi Anggaran Renstra PD s/d Tahun 2021 (%)		Unit PD Penanggung Jawab	Keterangan							
				K	Rp.	K	Rp.	K	Rp.	I		II		K	Rp.	K	Rp.	K	Rp.	K	Rp.									
				5		6		7		8	9	12 = 8+9+10+11		13 = 12/7*100		14=6+12		15 = 14/5*100												
1	2 18 1 2.06 05	Penyediaan Barang bekalan dan penggandaan	Cetak dan Penggandaan	60	bulan	285.000.000	48	bulan	205.904.800	12	bulan	26.000.000	2	bin	4.577.000	4	bin	4.826.500	6	bin	9.403.500	50,00	36,17	54	bin	215.308.300	90,00	75,55	DPMPPTSP-LS	17
2	18 1 2.06 05	Penyediaan Bahan Bacaan dan Peraturan Perundang-undangan	Bahan Bacaan dan Peraturan Perundang-undangan	60	bulan	90.000.000	48	bulan	72.000.000	12	bulan	18.000.000	2	bin	3.000.000	4	bin	6.000.000	6	bin	9.000.000	50,00	50,00	54	bin	81.000.000	90,00	90,00	DPMPPTSP-LS	
2	18 1 2.06 08	Fasilitas Kunjungan Tamu	Fasilitas Kunjungan Tamu kamtr	60	bulan	63.000.000	48	bulan	48.555.000	12	bulan	13.000.000	-	bin	-	6	bin	4.620.000	6	bin	4.620.000	50,00	35,54	54	bin	53.175.000	90,00	84,40	DPMPPTSP-LS	
2	18 1 2.06 09	Penyelenggaraan Rapat Koordinasi dan Konsultasi SKPD	Rapat Koordinasi dan Konsultasi SKPD	60	bulan	297.742.000	48	bulan	243.983.585	12	bulan	16.244.000	-	bin	-	-	bin	-	0	bin	-	0,00	-	48	bin	243.983.585	80,00	81,94	DPMPPTSP-LS	
														Rata Rata Capaian Kinerja Kegiatan (%)		43,75	48,73					88,93	83,05							
														Predikat Kerja		SR	SR					T	T							
5	2 18 1 2.06 02	Penyediaan Jasa penunjang Urusan Pemerintahan Daerah	Pemenuhan Jasa Penunjang Urusan Kantor	60	bin	744.000.000			455.488.594			138.000.000			26.469.185			29.856.956			56.326.141					511.814.735				
2	18 1 2.08 02	Penyediaan jasa dan komunikasi, sumber daya air dan listrik	Rekening Telepon, Internet, Air & Listrik Kantor	60	bulan	744.000.000	48	bulan	455.488.594	12	bulan	138.000.000	3	bin	26.469.185	3	bin	29.856.956	6	bin	56.326.141	50,00	40,82	54	bin	511.814.735	90,00	68,79	DPMPPTSP-LS	
														Rata Rata Capaian Kinerja Kegiatan (%)		50,00	40,82					90,00	68,79							
														Predikat Kerja		SR	SR					T	SD							
6	2 18 1 2.09 01	Pemeliharaan barang Milik daerah Penunjang Urusan Pemerintahan Daerah	Terpeliharanya Barang Milik Daerah	100	%	1.957.000.000			1.511.749.000			270.580.000			33.011.755			100.601.250			133.613.005					1.645.362.005				
2	18 1 2.09 01	Penyediaan Jasa Pemeliharaan, Biaya Pemeliharaan dan Pajak Kendaraan Perorangan Dinas atau Kendaraan Dinas Jabatan	Pemeliharaan rutin/berkala dan Pajak Kendaraan Perorangan Dinas atau Kendaraan Dinas Jabatan	60	bulan	260.000.000	48	bulan	208.000.000	12	bulan	39.920.000	3	bulan	7.100.000	3	bulan	17.739.000	6	bulan	24.839.000	50,00	62,22	54	bulan	232.639.000	90,00	89,55	DPMPPTSP-LS	
2	18 1 2.09 02	Penyediaan Jasa Pemeliharaan, Biaya Pemeliharaan, Pajak dan Perizinan Kendaraan Dinas Operasional atau Lapangan	Pemeliharaan rutin/berkala, pembayaran Pajak, dan Perizinan Kendaraan Dinas Operasional atau Lapangan	60	bulan	1.372.000.000	48	bulan	1.056.300.000	12	bulan	190.560.000	3	bulan	23.311.755	3	bulan	66.562.250	6	bulan	89.874.005	50,00	47,16	54	bulan	1.146.174.005	90,00	83,54	DPMPPTSP-LS	
2	18 1 2.09 06	Pemeliharaan Peralatan dan Mesin Lainnya	Pemeliharaan Peralatan dan Mesin Lainnya	222	unit	105.000.000	189	unit	66.900.000	33	unit	15.100.000	6	unit	2.600.000	9	unit	4.300.000	15	unit	6.900.000	45,45	45,70	204	unit	73.800.000	91,89	70,29	DPMPPTSP-LS	
2	18 1 2.09 09	Pemeliharaan/Rehabilitasi Gedung Kantor dan Bangunan Lainnya	Pemeliharaan/Rehabilitasi Gedung Kantor dan Bangunan Lainnya	60	bulan	220.000.000	48	bulan	180.549.000	12	bulan	25.000.000	-	bulan	-	6	bulan	12.000.000	6	bulan	12.000.000	50,00	48,00	54	bulan	192.549.000	90,00	87,52	DPMPPTSP-LS	
														Rata Rata Capaian Kinerja Kegiatan (%)		48,86	50,77					90,47	82,73							
														Predikat Kerja		SR	SR					T	T							
														Rata Rata Capaian Kinerja Program (%)		36,73	33,43					83,39	72,89							
														Predikat Kerja		SR	SR					T	T							
2	18 02 2.02 01	Program Pengembangan Iklim Penanaman modal	Persentase Peningkatan Investasi	10	%	255.000.000			140.532.100			109.737.800			-			-			-					140.532.100				
7	2 18 02 2.01 01	Penetapan Pemberian Fasilitas/Insentif dibidang Penanaman Modal yang menjadi Kewenangan Daerah Kabupaten/Kota	IKM	75	indeks	150.000.000			99.282.100			42.237.800			-			-			-					99.282.100				
2	18 02 2.01 02	Evaluasi Pelaksanaan Pemberian Fasilitas/Insentif dan Kemudahan Penanaman Modal	Survey IKM	7	kali	150.000.000	6	kali	99.282.100	1	kali	42.237.800	-	kali	-	-	kali	-	0	kali	-	0,00	-	6	kali	99.282.100	85,71	66,19	DPMPPTSP-LS	
														Rata Rata Capaian Kinerja Kegiatan (%)		0,00	0,00					85,71	66,19							
														Predikat Kerja		SR	SR					T	SD							
8	2 18 02 2.02 02	Pembuatan Peta Potensi Investasi Kabupaten/Kota	Peta Potensi Investasi Lampung Selatan	2	Peta	105.000.000			41.250.000			67.500.000			-			-			-					41.250.000				
2	18 02 2.02 02	Penyediaan Peta Potensi dan Peluang Usaha Kabupaten/Kota	Peta Potensi Investasi Lampung Selatan	2	peta	105.000.000	1	peta	41.250.000	1	peta	67.500.000	-	peta	-	-	peta	-	0	peta	-	0,00	-	1	peta	41.250.000	50,00	39,29	DPMPPTSP-LS	
														Rata Rata Capaian Kinerja Kegiatan (%)		0,00	0,00					50,00	39,29							
														Predikat Kerja		SR	SR					SR	SR							
														Rata Rata Capaian Kinerja Program (%)		0,00	0,00					67,86	52,74							
														Predikat Kerja		SR	SR					SD	SR							
2	18 03 2.01 01	Program Promosi Penanaman Modal	Persentase Peningkatan Investasi	10	%	1.000.000.000			714.277.603			25.140.300			-			-			-					714.277.603				
9	2 18 03 2.01 01	Penyelenggaraan Promosi Penanaman Modal yang Menjadi Kewenangan Daerah kabupaten/Kota	Pameran Investasi	12	Kali	1.000.000.000			714.277.603			25.140.300			-			-			-					714.277.603				
2	18 03 2.01 02	Pelaksanaan Kegiatan Promosi Penanaman Modal Daerah Kabupaten/Kota	Event Pameran	12	Kali	1.000.000.000	10	kali	714.277.603	1	kali	25.140.300	-	kali	-	-	kali	-	0	kali	-	0,00	-	10	kali	714.277.603	83,33	71,43	DPMPPTSP-LS	
														Rata Rata Capaian Kinerja Kegiatan (%)		0,00	0,00					83,33	71,43							
														Predikat Kerja		SR	SR					T	SD							

No	Kode	Usuran/Bidang Usuran Pemerintah Daerah dan Program / Kegiatan	Indikator Kinerja Program (Outcome)Kegiatan (output)	Target Renstra PD pada tahun 2016 s/d 2021 (Akhir Periode Renstra SKPD)		Realisasi Capaian Kinerja Renstra PD s/d Tahun Lalu (2020)		Target Kinerja dan Anggaran Renja PD Tahun 2021		Realisasi Kinerja Pada Triwulan ...				Realisasi Capaian Kinerja dan Anggaran Renja PD Tahun 2021		Tingkat Capaian Kinerja dan Realisasi Anggaran Renja PD Tahun 2021 (%)		Realisasi Kinerja dan Anggaran Renstra PD s/d Akhir Tahun 2021		Tingkat Capaian Kinerja dan Realisasi Anggaran Renstra PD s/d Tahun 2021 (%)		Unit PD Penanggung Jawab	Keterangan										
				K	Rp.	K	Rp.	K	Rp.	I		II		K	Rp.	K	Rp.	14=6+12		K	Rp.												
				1	2	3	4	5	6	7	8	9	10	11	12 = 8+9+10+11	13 = 12/7*100	14	15	16 = 14/5*100	16	17												
Rata Rata Capaian Kinerja Program (%)												0,00	0,00			83,33	71,43																
Predikat Kerja												SR	SR			T	SD																
2	18	04	Program Pelayanan Penanaman Modal	Indeks Kepuasan Masyarakat Terhadap Pelayanan Perizinan	75	Indeks	1.869.780.000		1.107.987.546		345.494.300		17.820.000		332.941.510		350.761.510			1.458.749.056													
10	2	18	04	2.01	Pelayanan Perizinan dan Non Perizinan Secara Terpadu satu Pintu Dibidang Penanaman Modal yang Menjadi Kewenangan Daerah Kabupaten/Kota	Peningkatan standar pelayanan perizinan		1.869.780.000		1.107.987.546		345.494.300		17.820.000		332.941.510		350.761.510			1.458.749.056												
2	18	04	2.01	01	Penyediaan Pelayanan Terpadu Perizinan dan Nonperizinan berbasis sistem pelayanan perizinan berusaha terintegrasi secara elektronik	Sistem Pelayanan Perizinan Secara Online	60	bulan	750.000.000	48	bulan	463.164.000	12	bulan	239.486.500	3	bulan	15.000.000	3	bulan	313.686.000	6	bulan	328.686.000	50,00	137,25	54	bulan	791.850.000	90,00	105,58	DPMPPTSP-LS	
2	18	04	2.01	02	Pemantuan Pemenuhan Komitmen Perizinan dan Nonperizinan Penanaman Modal	Koordinasi Pelayanan Perizinan	60	bulan	869.780.000	48	bulan	435.180.646	12	bulan	84.792.400	2	bulan	2.820.000	4	bulan	11.090.610	6	bulan	13.910.610	50,00	16,41	54	bulan	449.091.256	90,00	51,63	DPMPPTSP-LS	
2	18	04	2.01	03	Penyediaan Layanan Konsultasi dan Pengelolaan Pengaduan Masyarakat terhadap Pelayanan Terpadu Perizinan dan Nonperizinan	Jumlah Pengaduan Masyarakat yang Dapat Disediakan	20	penga duan	250.000.000	15	penga duan	209.642.900	5	penga duan	21.215.400	-	penga duan	-	2	penga duan	8.164.900	2	penga duan	8.164.900	40,00	38,49	17	penga duan	217.807.800	85,00	87,12	DPMPPTSP-LS	
Rata Rata Capaian Kinerja Kegiatan (%)												46,67	64,05			88,33	81,45																
Predikat Kerja												SR	R			T	T																
Rata Rata Capaian Kinerja Program (%)												46,67	64,05			88,33	81,45																
Predikat Kerja												SR	SR			T	T																
2	18	05	Program Pengendalian Pelaksanaan Penanaman Modal	Persentase Peningkatan Investasi	10	%	1.590.917.000		907.396.400		489.197.000		-		75.640.000		75.640.000			983.036.400													
11	2	18	05	2.01	Pengendalian Pelaksanaan Penanaman Modal yang Menjadi Kewenangan Daerah Kabupaten/daerah	Pengendalian Pelaksanaan Penanaman Modal yang menjadi Kewenangan Daerah Kabupaten/Kota	500	Perusahaan	1.590.917.000		907.396.400		489.197.000		-		75.640.000		75.640.000		983.036.400												
2	18	05	2.01	01	Koordinasi dan Sinkronisasi Pemantuan Pelaksanaan Penanaman modal	Pemantuan Pelaksanaan Penanaman Modal di kabupaten Lampung Selatan	12	bulan	48.300.000	-	bulan	-	12	bulan	48.300.000	3	bulan	-	3	bulan	-	6	bulan	-	50,00	-	6	bulan	-	50,00	0,00	DPMPPTSP-LS	
2	18	05	2.01	02	Koordinasi dan Sinkronisasi Pembinaan Pelaksanaan Penanaman modal	Perluasan antara BKPM, Pemerintah Daerah dan Investor/Sikke Holder	4	kali	342.617.000	1	kali	100.742.500	3	kali	181.222.000	-	kali	-	-	kali	-	0	kali	-	0,00	-	1	kali	100.742.500	25,00	29,40	DPMPPTSP-LS	
2	18	05	2.01	03	Koordinasi dan Sinkronisasi Pengawasan Pelaksanaan Penanaman Modal	Pengawasan Perizinan Kabupaten Lampung Selatan	60	bulan	1.200.000.000	48	bulan	806.653.900	12	bulan	259.675.000	3	bulan	-	3	bulan	75.640.000	6	bulan	75.640.000	50,00	29,13	54	bulan	882.293.900	90,00	73,52	DPMPPTSP-LS	
Rata Rata Capaian Kinerja Kegiatan (%)												33,33	9,71			55,00	34,31																
Predikat Kerja												SR	SR			SR	SR																
Rata Rata Capaian Kinerja Program (%)												33,33	9,71			55,00	34,31																
Predikat Kerja												SR	SR			SR	SR																
2	18	06	Program Pengelolaan Data dan Sistem Informasi Penanaman Modal	Persentase Peningkatan Investasi	10	%	200.000.000		162.219.050		17.759.400		-		10.168.500		10.168.500			172.387.550													
12	2	18	06	2.01	Pengelolaan data dan Informasi Perizinan dan Non Perizinan yang Terintegrasi pada Tingkat daerah Kabupaten/Kota	Data Investasi Kabupaten Lampung Selatan yang akurat	100	%	200.000.000		162.219.050		17.759.400		-		10.168.500		10.168.500		172.387.550												
2	18	06	2.01	01	Pengolahan, Penyajian dan Pemanfaatan data dan informasi perizinan dan nonperizinan berbasis sistem pelayanan perizinan berusaha terintegrasi secara elektronik	Laporan Kegiatan Penanaman Modal	48	bulan	200.000.000	36	bulan	162.219.050	12	bulan	17.759.400	-	bulan	-	6	bulan	10.168.500	6	bulan	10.168.500	50,00	57,26	42	bulan	172.387.550	87,50	86,19	DPMPPTSP-LS	
TOTAL ANGGARAN DARI SEMUA PROGRAM								29.065.683.600		20.035.714.378		5.696.246.300		699.714.377		1.684.150.031		2.383.864.408			22.419.578.786												
Rata Rata Capaian Kinerja Kegiatan (%)												50,00	57,26			87,50	86,19																
Predikat Kerja												SR	R			T	T																
Rata Rata Capaian Kinerja Program (%)												50,00	57,26			87,50	86,19																
Predikat Kerja												SR	SR			T	T																
TOTAL RATA-RATA CAPAIAN KINERJA DAN ANGGARAN DARI SELURUH PROGRAM												27,79	27,41			77,57	66,50																
PREDIKAT KINERJA DARI SELURUH PROGRAM												SR	SR			T	R																

No	Kode	Urusan/Bidang Urusan Pemerintah Daerah dan Program / Kegiatan	Indikator Kinerja Program (Outcome)Kegiatan (output)	Target Renstra PD pada tahun 2016 s/d 2021 (Akhir Periode Renstra SKPD)		Realisasi Capaian Kinerja Renstra PD s/d Tahun Lalu (2020)		Target Kinerja dan Anggaran Renja PD Tahun 2021		Realisasi Kinerja Pada Triwulan ...				Realisasi Capaian Kinerja dan Anggaran Renja PD Tahun 2021		Tingkat Capaian Kinerja dan Realisasi Anggaran Renja PD Tahun 2021 (%)		Realisasi Kinerja dan Anggaran Renstra PD s/d Akhir Tahun 2021		Tingkat Capaian Kinerja dan Realisasi Anggaran Renstra PD s/d Tahun 2021 (%)		Unit PD Penanggung Jawab	Keterangan							
				K	Rp.	K	Rp.	K	Rp.	I		II		K	Rp.	K	Rp.	K	Rp.	K	Rp.									
1		Penyediaan Jasa Penunjang Urusan Pemerintahan Daerah		277.200.000		231.000.000		46.200.000		8.150.800		15.672.650		23.823.450		12 = 8+9+10+11		23.823.450		13 = 12/7*100		14=6+12		254.823.450		15 = 14/5*100		16	17	
		Penyediaan Jasa Komunikasi, Sumber Daya Air dan Listrik	Terperuhnya kebutuhan telepon, listrik, air dan internet	72	Bulan	277.200.000	60	Bulan	231.000.000	12	Bulan	46.200.000	3	Bulan	8.150.800	3	Bulan	15.672.650	6	Bln	23.823.450	50	52	66	kali	254.823.450	91,67	91,93		
Rata Rata Capaian Kinerja Kegiatan (%)																50	52					92	92							
Predikat Kerja																SR	SR						ST	ST						
Rata Rata Capaian Kinerja Program (%)																42,10	43,29						89,76	89,57						
Predikat Kerja																R	SD						ST	ST						
2	13	1	02	PROGRAM PENGEMBANGAN KAPASITAS DAYA SAING KEPEMUDAAN		2.363.864.400		1.969.887.000		393.977.400		-		155.255.300		-		155.255.300		42,10	43,29			2.125.142.300		89,76	89,57			
				Penyadaran, Pemberdayaan, dan Pengembangan Pemuda dan Kepemudaan Terhadap Pemuda Pelopor Kabupaten/Kota, Wirasaha Muda Pemula, dan Pemuda Kader Kabupaten/Kota		2.363.864.400	9	Keg	1.969.887.000	-	Keg	393.977.400	Keg	0	Keg	155.255.300	-	Keg	155.255.300					Keg	2.125.142.300				Dinas Pemuda dan Olahraga Lam-Sel	
				Koordinasi, Sinkronisasi dan Penyelenggaraan Peningkatan Kapasitas Daya Saing Pemuda Pelopor	12	Keg	1.218.504.600	10	Keg	1.015.420.500	2	Keg	203.084.100	-	Keg	-	1	Keg	136.373.200	1	Keg	136.373.200	50	67	11	Keg	1.151.793.700	91,67	94,53	Rebouncing
				Koordinasi, Sinkronisasi dan Penyelenggaraan Peningkatan Kapasitas Daya Saing Wira Usaha Pemuda	6	Keg	75.846.000	5	Keg	63.205.000	1	Keg	12.641.000	-	Keg	-	-	Keg	-	-	0	0	5	Keg	63.205.000	83,33	83,33			
				Koordinasi, Sinkronisasi dan Penyelenggaraan Peningkatan Kapasitas Daya Saing Pemuda Kader Kabupaten/Kota	12	Keg	1.026.313.800	10	Keg	855.261.500	2	Keg	171.052.300	-	Keg	-	-	Keg	18.882.100	-	0	11	10	Keg	874.143.600	83,33	85,17	Rebouncing		
				Pemberian Penghargaan Pemuda dan Organisasi Pemuda yang Berjasa dan/atau Berprestasi	6	Keg	43.200.000	5	Keg	36.000.000	1	Keg	7.200.000	-	Keg	-	-	Keg	-	-	0	0	5	Keg	36.000.000	83,33	83,33			
Rata Rata Capaian Kinerja Kegiatan (%)																12,50	19,55							85,42	86,59					
Predikat Kerja																SR	SR							T	T					
Rata Rata Capaian Kinerja Program (%)																12,50	19,55							85,42	86,59					
Predikat Kerja																SR	SR							T	T					
2	13	1	03	PROGRAM PENGEMBANGAN KAPASITAS DAYA SAING KEOLAHRAGAAN		6.235.027.600		3.015.900.600		2.300.057.000		-		1.073.087.000		-		1.073.087.000		42,10	43,29			4.088.987.600		89,76	89,57		Dinas Pemuda dan Olahraga Lam-Sel	
				Pembinaan dan Pengembangan Olahraga Pendidikan pada Jenjang Pendidikan yang menjadi Keunggulan Daerah Kabupaten/Kota		1.626.295.800		1.355.246.500		Keg	271.049.300		Keg			178.969.300		Keg	178.969.300					Keg	1.534.215.800					
				Koordinasi, Sinkronisasi dan Pelaksanaan Penyediaan Sarana dan Prasarana Olahraga Kabupaten/Kota	12	Keg	1.626.295.800	10	Keg	1.355.246.500	2	Keg	271.049.300	-	Keg	-	1	Keg	178.969.300	1	Keg	178.969.300	50	66	11	Keg	1.534.215.800	91,67	94,34	Rebouncing
Rata Rata Capaian Kinerja Kegiatan (%)																50,00	66,03							91,67	94,34					
Predikat Kerja																SR	SD							ST	ST					
				Pembinaan dan Pengembangan Organisasi Olahraga		1.899.396.400		250.000.000		Keg	1.649.396.400		Keg			Keg	837.033.400		Keg	837.033.400				Keg	1.087.033.400					
				Pengembangan Organisasi Keolahragaan	12	Keg	1.899.396.400	7	Keg	250.000.000	2	Keg	1.649.396.400	-	Keg	-	1	Keg	837.033.400	1	Keg	837.033.400	50	51	8	Keg	1.087.033.400	66,67	57,23	Rebouncing
Rata Rata Capaian Kinerja Kegiatan (%)																50,00	50,75							66,67	57,23					
Predikat Kerja																SR	SR							SD	SR					
				Pembinaan dan Pengembangan Olahraga Rekreasi		2.709.335.400		1.410.554.100		Keg	379.611.300		Keg			Keg	57.084.300		Keg	57.084.300				Keg	1.467.638.400					

No	Kode	Urusan/Bidang Urusan Pemerintah Daerah dan Program / Kegiatan	Indikator Kinerja Program (Outcome)Kegiatan (output)	Target Renstra PD pada tahun 2016 s/d 2021 (Akhir Periode Renstra SKPD)		Realisasi Capaian Kinerja Renstra PD s/d Tahun Lalu (2020)		Target Kinerja dan Anggaran Renja PD Tahun 2021		Realisasi Kinerja Pada Triwulan ...						Realisasi Capaian Kinerja dan Anggaran Renja PD Tahun 2021		Tingkat Capaian Kinerja dan Realisasi Anggaran Renja PD Tahun 2021 (%)		Realisasi Kinerja dan Anggaran Renstra PD s/d Akhir Tahun 2021		Tingkat Capaian Kinerja dan Realisasi Anggaran Renstra PD s/d Tahun 2021 (%)		Unit PD Penanggung Jawab	Keterangan					
				K	Rp.	K	Rp.	K	Rp.	I		II		Rp.		K	Rp.	K	Rp.	K	Rp.									
				5	6	7	8	9	10	11	12	13	14	15	16	17	18	19	20	21	22									
				220	perusahaan	502.500.000	230	perusahaan	231.850.000	55	perusahaan	21.444.000	-	perusahaan	-	21	perusahaan	-	21	perusahaan	-	13 = 12/7*100	38	-	251	perusahaan	231.850.000	114	46,14	Perikanan Lam-Sel
				220	dokumen	502.500.000	230	dokumen	231.618.530	55	dokumen	84.799.000	1	dokumen	7.528.000	20	dokumen	38.648.400	21	dokumen	46.176.400	38	54,45	251	dokumen	277.794.930	114	52,28		
Rata Rata Capaian Kinerja Kegiatan (%)																						38,18	27,23			114,30	38,71			
Predikat Kerja																						SR	SR			ST	SR			
				300	orang	500.000.000	250	orang	194.690.000	50	orang	55.115.000	5	orang	5.535.000	24	orang	24.400.000	29	orang	29.935.000	58	54,31	279	orang	224.625.000	93	44,93		
				300	Dokumen	500.000.000	250	Dokumen	194.690.000	50	Dokumen	55.115.000	5	Dokumen	5.535.000	24	Dokumen	24.400.000	29	Dokumen	29.935.000	58	54,31	279	Dokumen	224.625.000	93	44,93	Perikanan Lam-Sel	
Rata Rata Capaian Kinerja Kegiatan (%)																						58,00	54,31			93,00	44,93			
Predikat Kerja																						R	R			ST	SR			
				17	lokasi	14.750.915.000	17	lokasi	5.119.474.112	17	lokasi	4.631.557.300	-	lokasi	28.495.000	-	lokasi	145.895.700	-	lokasi	174.390.700	0	3,77	17	lokasi	5.293.864.812	100	35,89		
				40	kelompok	2.846.478.000	32	kelompok	1.510.352.200	7	kelompok	730.526.000	-	kelompok	-	-	kelompok	-	-	kelompok	-	0	-	32	kelompok	1.510.352.200	80	53,06	Perikanan Lam-Sel	
				30	kelompok	2.071.589.000	66	kelompok	1.273.406.550	30	kelompok	628.442.600	-	kelompok	5.166.000	1	kelompok	26.344.000	1	kelompok	31.510.000	3	5,01	67	kelompok	1.304.916.550	223	62,99		
				15	kelompok	500.000.000	15	kelompok	134.535.876	7	kelompok	75.060.500	-	kelompok	3.640.000	2	kelompok	20.143.200	2	kelompok	23.783.200	29	31,69	17	kelompok	158.319.076	113	31,66		
				420	orang	492.822.000	350	orang	410.685.000	70	orang	82.137.000	-	orang	4.119.000	40	orang	43.359.000	40	orang	47.478.000	57	57,80	390	orang	458.163.000	93	92,97		
				3	lokasi	3.300.000.000	-	lokasi	-	3	lokasi	2.751.637.600	-	lokasi	12.110.000	-	lokasi	32.907.500	-	lokasi	45.017.500	0	1,64	-	lokasi	45.017.500	-	1,36		
				250	lokasi	5.540.026.000	248	lokasi	1.790.494.486	7	lokasi	363.753.600	-	lokasi	3.460.000	-	lokasi	23.142.000	-	lokasi	26.602.000	0	7,31	248	lokasi	1.817.096.486	99	32,80		
Rata Rata Capaian Kinerja Kegiatan (%)																						14,84	17,24			101,45	45,81			
Predikat Kerja																						SR	SR			ST	SR			
Rata-rata capaian kinerja Program (%)																						37,01	32,93			102,92	47,15			
Predikat kinerja																						SR	SR			ST	SR			
				230	lokasi	500000000	165	lokasi	194698820	55	lokasi	29.740.000	15	lokasi	10.716.000	5	lokasi	3.630.000	20	lokasi	14.346.000	36	48,24	185	lokasi	299.044.820	80	41,81		
				230	lokasi	500000000	165	lokasi	194698820	55	lokasi	29.740.000	15	lokasi	10.716.000	5	lokasi	3.630.000	20	lokasi	14.346.000	36	48,24	185	lokasi	299.044.820	80	41,81		
				230	lokasi	500.000.000	165	lokasi	194.698.820	55	lokasi	29.740.000	15	lokasi	10.716.000	5	lokasi	3.630.000	20	lokasi	14.346.000	36	48,24	185	lokasi	209.044.820	80	41,81	Perikanan Lam-Sel	
Rata Rata Capaian Kinerja Kegiatan (%)																						36,36	48,24			80,43	41,81			
Predikat Kerja																						SR	SR			T	SR			
Rata-rata capaian kinerja Program (%)																						36,36	48,24			80,43	41,81			
Predikat kinerja																						SR	SR			T	SR			

No	Kode	Urusan/Bidang Urusan Pemerintah Daerah dan Program / Kegiatan	Indikator Kinerja Program (Outcome)/Kegiatan (output)	Target Renstra PD pada tahun 2016 s/d 2021 (Akhir Periode Renstra SKPD)		Realisasi Capaian Kinerja Renstra PD s/d Tahun Lalu (2020)		Target Kinerja dan Anggaran Renja PD Tahun 2021		Realisasi Kinerja Pada Triwulan ...				Realisasi Capaian Kinerja dan Anggaran Renja PD Tahun 2021		Tingkat Capaian Kinerja dan Realisasi Anggaran Renja PD Tahun 2021 (%)		Realisasi Kinerja dan Anggaran Renstra PD s/d Akhir Tahun 2021		Tingkat Capaian Kinerja dan Realisasi Anggaran Renstra PD s/d Tahun 2021 (%)		Unit PD Penanggung Jawab	Keterangan					
				K	Rp.	K	Rp.	K	Rp.	I		II		K	Rp.	K	Rp.	K	Rp.	K	Rp.							
1	2	3	4	5	6	7	8	9	10	11	12	13	14	15	16	17												
Rata Rata Capaian Kinerja Program (%)																17,59	31,30	14=6+12		71,50	62,80							
Predikat Kerja																SR	SR			SD	R							
2.16.3.02.01.		PROGRAM PENGEMBANGAN KEBUDAYAAN	Jumlah Cagar Budaya Secara Terpadu	114	14.107.912.000	90	8.805.410.000	6	Cagar Budaya	1.761.082.000	6	18.850.000	6	788.836.600	12	unit	807.686.600	200	45,86	102	unit	9.613.096.600	89,47	68,14	DISPARBUD			
2.16.3.02.01.15		Pengelolaan Kebudayaan yang Masyarakat Pelakunya dalam Daerah Kabupaten/Kota	Jumlah Mega Event Kebudayaan yang Dibuat dengan Skala Besar dan Berdampak Lamngang Pada Masyarakat	36	1.080.612.000	30	900.510.000	1	Event	180.102.000				39.252.000	-	Kalikeg	39.252.000	0	21,79	30	Kalikeg	939.762.000	83,33	86,97	DISPARBUD			
2.16.3.02.01.15.01		Peindungan, Pengembangan, Pemanfaatan Objek Pemajuan Kebudayaan	pentas seni dalam dan luar daerah	36	1.080.612.000	30	900.510.000	6	Kali	180.102.000	-	Kali	-	1	Kali	39.252.000	1	Kali	39.252.000	17	21,79	31	Kali	939.762.000	86,11	86,97	DISPARBUD	(80.231.700)
Rata Rata Capaian Kinerja Kegiatan (%)																16,67	21,79			86,11	86,97							
Predikat Kerja																SR	SR			T	T							
2.16.3.02.01.16		Pelestarian Kesenian Tradisional yang Masyarakat Pelakunya dalam Daerah Kabupaten/Kota	Jumlah Penduduk Usia 10 tahun Keatas yang Pernah Terlibat Sebagai Pelaku/Pendukung Pertunjukan Seni Tradisional	18	8.845.300.000	15	4.419.900.000	600	Orang	883.980.000		18.850.000		342.584.600	-	unit	361.434.600	0	40,89	15	unit	4.781.334.600	83,33	54,06	DISPARBUD			
2.16.3.02.01.16.01		Peindungan, Pengembangan, Pemanfaatan Objek Pemajuan Tradisi Budaya	Dokumen Peindungan, Pengembangan, Pemanfaatan Objek Pemajuan Tradisi Budaya	18	8.845.300.000	15	4.419.900.000	3	Kegiatan	883.980.000	-	Kegiatan	18.850.000	1	Kegiatan	342.584.600	1	Kegiatan	361.434.600	33	40,89	16	Kegiatan	4.781.334.600	88,89	54,06	DISPARBUD	(190.328.400)
Rata Rata Capaian Kinerja Kegiatan (%)																33,33	40,89			88,89	54,06							
Predikat Kerja																SR	SR			T	SR							
2.16.3.02.01.17		Pembinaan Lembaga Adat yang Penganutnya dalam Daerah Kabupaten/Kota	Jumlah Lembaga Adat yang Dibina	42	4.182.000.000	35	3.485.000.000	6	Lembaga Adat	697.000.000		-		407.000.000			407.000.000					3.892.000.000			DISPARBUD			
2.16.3.02.01.17.02		Pembinaan Sumber Daya Manusia, Lembaga, dan Pranata Adat	Jumlah SDM, Lembaga, dan Pranata Adat yang dibina	36	4.080.000.000	30	3.400.000.000	6	Orang	680.000.000	-	Orang	-	3	Orang	390.000.000	3	Orang	390.000.000	50	57,35	33	Orang	3.790.000.000	91,67	92,89	DISPARBUD	(210.000.000)
2.16.3.02.01.17.03		Penyediaan Sarana dan Prasarana Pembinaan Lembaga Adat	Jumlah Unit Sarana dan Prasarana Pembinaan Lembaga Adat	6	102.000.000	5	85.000.000	1	Kegiatan	17.000.000	-	Kegiatan	-	1	Kegiatan	17.000.000	1	Kegiatan	17.000.000	100	100,00	6	Kegiatan	102.000.000	100,00	100,00	DISPARBUD	
Rata Rata Capaian Kinerja Kegiatan (%)																75,00	78,68			95,83	96,45							
Predikat Kerja																SD	SD			ST	ST							
Rata Rata Capaian Kinerja Program (%)																41,67	47,12			90,28	79,16							
Predikat Kerja																R	SR			T	T							
2.16.3.02.01.		PROGRAM PEMBINAAN SEJARAH	Persentase Penduduk Usia 10 Tahun ke atas yang Mengunjungi Peninggalan Sejarah	12	1.925.575.000	5	262.135.000	100	%	189.030.000		-		-			-	0				262.135.000			DISPARBUD			
2.16.3.02.01.19		Pembinaan Sejarah Lokal dalam 1 (satu) Daerah Kabupaten/Kota	Jumlah Sumber Daya Manusia dan Lembaga Sejarah Lokal Kabupaten/Kota yang dibina	12	1.925.575.000	5	262.135.000	6	Lembaga	189.030.000		Lembaga	-		Lembaga						Lembaga	262.135.000			DISPARBUD			
2.16.3.02.01.19.02		Penyediaan Sarana dan Prasarana Pembinaan Sejarah	Jumlah Unit Sarana dan Prasarana Pembinaan Sejarah	12	1.925.575.000	5	262.135.000	3	Unit	189.030.000	-	Unit	-	-	Unit	-	-	0	-	5	Unit	262.135.000	41,67	13,61	DISPARBUD			
Rata Rata Capaian Kinerja Kegiatan (%)																0,00	0,00			41,67	13,61							
Predikat Kerja																SR	SR			SR	SR							
Rata Rata Capaian Kinerja Program (%)																-	-			41,67	13,61							
Predikat Kerja																SR	SR			SR	SR							
2.16.3.02.01.		PROGRAM PELESTARIAN DAN PENGELOLAAN CAGAR BUDAYA	Persentase Benda, Bangunan, Struktur, dan Situs dan Kawasan Cagar Budaya yang Dilestarikan	6	234.107.500	5	99.197.000	100	%	58.997.000		-		47.297.000		%	47.297.000	0				146.494.000			DISPARBUD			
2.16.3.02.01.20		Penetapan Cagar Budaya Peringkat Kabupaten/Kota	Jumlah Cagara Budaya yang telah di daftarkan dan Ditetapkan Sebagai Warisan Budaya	6	234.107.500	5	99.197.000	6	Cagar Budaya	58.997.000		Cagar Budaya	-		Cagar Budaya	47.297.000		Cagar Budaya	47.297.000			Cagar Budaya	146.494.000			DISPARBUD		
2.16.3.02.01.20.02		Penetapan Cagar Budaya	Penetapan Cagar Budaya	6	234.107.500	5	99.197.000	1	Cagar Budaya	58.997.000	-	Cagar Budaya	-	1	Cagar Budaya	47.297.000	1	Cagar Budaya	47.297.000	100	80,17	6	Cagar Budaya	146.494.000	100,00	62,58	DISPARBUD	
Rata Rata Capaian Kinerja Kegiatan (%)																100,00	80,17			100,00	62,58							
Predikat Kerja																ST	T			ST	R							
Rata Rata Capaian Kinerja Program (%)																100,00	80,17			100,00	62,58							
Predikat Kerja																ST	T			ST	R							
3.02.3.02.01.19		PROGRAM PEMASARAN PARIWISATA	Kontribusi PAD Sektor Pariwisata	54	12.639.230.400		889.686.950	100	%	389.910.900		20.000.000		208.399.200			228.399.200	6				1.118.086.150			DISPARBUD			
3.02.3.02.01.19		Pemasaran Pariwisata Dalam dan Luar Negeri Daya Tarik, Destinasi dan Kawasan Strategis Pariwisata Kabupaten/Kota	Kegiatan Pemasaran dan Penguatan Promosi Pariwisata	54	12.639.230.400	45	889.686.950	9	Dokumen	389.910.900		Dokumen	20.000.000		Dokumen	208.399.200		Dokumen	228.399.200			Dokumen	1.118.086.150			DISPARBUD		

No	Kode	Urusan/Bidang Urusan Pemerintah Daerah dan Program / Kegiatan	Indikator Kinerja Program (Outcome)Kegiatan (output)	Target Renstra PD pada tahun 2016 s/d 2021 (Akhir Periode Renstra SKPD)		Realisasi Capaian Kinerja Renstra PD s/d Tahun Lalu (2020)		Target Kinerja dan Anggaran Renja PD Tahun 2021		Realisasi Kinerja Pada Triwulan ...				Realisasi Capaian Kinerja dan Anggaran Renja PD Tahun 2021		Tingkat Capaian Kinerja dan Realisasi Anggaran Renja PD Tahun 2021 (%)		Realisasi Kinerja dan Anggaran Renstra PD s/d Akhir Tahun 2021		Tingkat Capaian Kinerja dan Realisasi Anggaran Renstra PD s/d Tahun 2021 (%)		Unit PD Penanggung Jawab	Keterangan							
				K	Rp.	K	Rp.	K	Rp.	I		II		K	Rp.	K	Rp.	K	Rp.	K	Rp.									
				5		6		7		8	9	10	11	12 = 8+9+10+11	13 = 12/7*100	14	15	16 = 14/5*100	17											
1	3.03.01.01.15.02	Pendampingan Penggunaan Sarana Pendukung Pertanian	Bantuan Pengembangan Komoditas Bawang Merah	2,5	ha	5.280.566.400	1,5	ha	4.400.472.000	0,5	ha	880.094.400	-	ha	15.006.500	-	ha	59.858.000	-	ha	74.864.500	-	8,51	2	ha	4.475.336.500	60	85	DINAS TPHBUN	17
			Bantuan Pengembangan Komoditas Cabe Merah	2,5	ha		1	ha		0,5	ha			ha			ha								ha					
			Bantuan Pengembangan tanaman perkebunan		batang			batang	5690	batang				batang			batang								batang					
			Bantuan untuk peningkatan kualitas tembakau : Benih Tembakau		gram			gram	100	gram				gram			gram								gram					
			Bantuan untuk peningkatan kualitas tembakau : Plastik sungkup		roll			roll	10	roll				roll			roll								roll					
			Bantuan untuk peningkatan kualitas tembakau : Pupuk SP36		kg			kg	1000	kg				kg			kg								kg					
			Bantuan untuk peningkatan kualitas tembakau : Pupuk Urea		kg			kg	1000	kg				kg			kg								kg					
			Bantuan untuk peningkatan kualitas tembakau : Pupuk ZK		kg			kg	1000	kg				kg			kg								kg					
			Bantuan untuk peningkatan kualitas tembakau : Zat pengatur tumbuh		liter			liter	7	liter				liter			liter								liter					
			Bibit Tanaman Buah		batang			batang	135	batang				batang			batang								batang					
			Hibah Benih untuk Gerakan Percepatan Tanam Padi	8750	kg		8750	kg	3500	kg				kg			kg								kg					
			Pelatihan Bুদ্ধaya dan Pengolahan Tembakau	200	orang		120	orang	20	orang				orang			orang								orang					
			Pelatihan Bুদ্ধaya Tanaman Perkebunan	300	orang		220	orang	150	orang	100	orang		orang			orang								orang					
			Pelatihan gula kelapa dan nata de coco		orang			orang	40	orang	20	orang		orang	20	orang									orang					
			Pelatihan Pengolahan Daun Kelor		orang			orang	20	orang				orang			orang								orang					
			Pelatihan Sekolah Lapang Bawang Merah		orang			orang	30	orang				orang			orang								orang					
			Rapat koordinasi/evaluasi UPSUS PAJALE	15	kali		9	kali	1	kali				kali			kali							kali						
			Rapat koordinasi Im KP3		kali			kali	3	kali				kali			kali								kali					
			Rapat im verifasi dan validasi penyuluran pupuk bensubsidi		kali			kali	10	kali				kali			kali								kali					
			Sarana dan Prasarana Operasional Kegiatan dan Dukungan Kegiatan Pasar Murah		kec			kec	17	kec				kec			kec								kec					
			Screen House untuk Agrowisata		meter			meter	160	meter				meter			meter								meter					
			Stok kegiatan fasilitas pupuk dan pestisida : Fungisida	450	kg		475	kg	60	kg				kg			kg								kg					
			Stok kegiatan fasilitas pupuk dan pestisida : Insektisida	250	liter		365	liter	43	liter				liter			liter								liter					
Rata Rata Capaian Kinerja Kegiatan (%)																0,00	5,01					45,00	84,17							
Predikat Kerja																SR	SR					SR	T							
3.03.01.01.16	Pengelolaan Sumber Daya Genetik (SDG)Hewan, Tumbuhan, dan Mikro Organisme Kewenangan Kabupaten			1.318.200.000		411.961.100		130.600.000		29.071.800		35.150.000		64.221.800		49,1744257		476.182.900												
3.03.01.01.16.01	Penjaminan Kemurnian dan Kelestarian SDG Hewan/Tanaman	Planlet Kelapa Puan Kallanda		600	botol	1.318.200.000	400	botol	411.961.100	300	botol	130.600.000	50	botol	29.071.800	70	botol	35.150.000	120	botol	64.221.800	40	49,17	520	botol	476.182.900	87	36	DINAS TPHBUN	
Rata Rata Capaian Kinerja Kegiatan (%)																40,00	49,17					86,67	36,12							
Predikat Kerja																SR	SR					T	SR							
Rata Rata Capaian Kinerja Program (%)																20,00	27,09					65,83	60,15							
Predikat Kerja																SR	SR					R	R							
3.27.03	Program Penyediaan dan Pengembangan Prasarana Pertanian			17.114.753.000		14.026.428.047		2.822.494.600		0		13.920.000		13.920.000											14.040.348.047					
3.03.01.01.21	Pengembangan Prasarana Pertanian			524.753.000		201.428.047		57.494.600		-		13.920.000		13.920.000											215.348.047					
3.03.01.01.21.03	Koordinasi dan Sinkronisasi Prasarana Pendukung Pertanian Lainnya	Data statistik dan informasi pertanian Tanaman Pangan, Hortikultura, dan Perkebunan		15	buku	524.753.000	9	buku	201.428.047	50	buku	57.494.600	-	buku	-	10	buku	13.920.000	10	buku	13.920.000	20	24,21	19	buku	215.348.047	127	41	DINAS TPHBUN	
Rata Rata Capaian Kinerja Kegiatan (%)																20,00	24,21					126,67	41,04							
Predikat Kerja																SR	SR					ST	SR							
3.03.01.01.22	Pembangunan Prasarana Pertanian			16.590.000.000		13.825.000.000		2.765.000.000		-		-		-											13.825.000.000					

No	Kode	Urusan/Bidang Urusan Pemerintah Daerah dan Program / Kegiatan	Indikator Kinerja Program (Outcome)Kegiatan (output)	Target Renstra PD pada tahun 2016 s/d 2021 (Akhir Periode Renstra SKPD)		Realisasi Capaian Kinerja Renstra PD s/d Tahun Lalu (2020)		Target Kinerja dan Anggaran Renja PD Tahun 2021		Realisasi Kinerja Pada Triwulan ...				Realisasi Capaian Kinerja dan Anggaran Renja PD Tahun 2021		Tingkat Capaian Kinerja dan Realisasi Anggaran Renja PD Tahun 2021 (%)		Realisasi Kinerja dan Anggaran Renstra PD s/d Akhir Tahun 2021		Tingkat Capaian Kinerja dan Realisasi Anggaran Renstra PD s/d Tahun 2021 (%)		Unit PD Penanggung Jawab	Keterangan
				K	Rp.	K	Rp.	K	Rp.	I		II		K	Rp.	K	Rp.	14=6+12		K	Rp.		
1	2	3	4	5	6	7	8	9	10	11	12	13	14	15	16	17	18	19	20	21	22	23	24
Rata Rata Capaian Kinerja Program (%)																48,53	53,69			88,75	91,72		
Predikat Kerja																SR	SR			T	T		
TOTAL RATA-RATA CAPAIAN KINERJA DAN ANGGARAN DARI SELURUH PROGRAM																36,63	25,06			73,10	61,15		
Predikat Kinerja Dari Seluruh Program																SR	SR			T	R		

26 DINAS PERDAGANGAN DAN PERINDUSTRIAN																									
3																									
URUSAN PEMERINTAHAN PILIHAN																									
I	3	29																							
URUSAN PEMERINTAHAN BIDANG ENERGI DAN SUMBER DAYA MINERAL																									
3	29	05																							
PROGRAM PENGELOLAAN ENERGI BARU TERBARUKAN																									
3	29	05	2.01																						
Penatausahaan Izin Pemanfaatan Langsung Panas Bumi dalam daerah Kabupaten/Kota																									
3	29	05	2.01	03																					
Pengendalian dan Pengawasan Pelaksanaan Perizinan Pemanfaatan Langsung Panas Bumi dalam Daerah Kabupaten/Kota																									
Rata Rata Capaian Kinerja Kegiatan (%)																0	30			80	77				
Predikat Kerja																SR	SR			T	T				
Rata Rata Capaian Kinerja Program (%)																0,00	29,73			80,00	76,83				
Predikat Kerja																SR	SR			T	T				
II	3	30																							
URUSAN PEMERINTAHAN BIDANG PERDAGANGAN																									
3	30	01																							
PROGRAM PENUNJANG URUSAN PEMERINTAHAN DAERAH KABUPATEN/KOTA																									
3	30	01	2.01																						
Perencanaan, Penganggaran dan Evaluasi Kinerja Perangkat Daerah																									
3	30	01	2.01	01																					
Penyusunan Dokumen Perencanaan Perangkat Daerah																									
3	30	01	2.01	02																					
Koordinasi dan Penyusunan Dokumen RKA-SKPD																									
3	30	01	2.01	03																					
Koordinasi dan Penyusunan Dokumen Perubahan RKA-SKPD																									
3	30	01	2.01	04																					
Kordinasi dan Penyusunan DPA-SKPD																									
3	30	01	2.01	05																					
Kordinasi dan Penyusunan Perubahan DPA-SKPD																									
3	30	01	2.01	06																					
Kordinasi dan Penyusunan Laporan Capaian Kinerja dan Khsar Realisasi Kinerja SKPD																									
Rata Rata Capaian Kinerja Kegiatan (%)																33,33	30,52			91,67	86,10				
Predikat Kerja																SR	SR			T	T				
3	30	01	2.02																						
Administrasi Keuangan Perangkat Daerah																									
3	30	01	2.02	01																					
Penyediaan Gaji dan Tunjangan ASN																									
3	30	01	2.02	02																					
Penyediaan Administrasi Pelaksanaan Tugas ASN																									
3	30	01	2.02	05																					
Koordinasi dan Penyusunan Laporan Keuangan Akhir Tahun SKPD																									
3	30	01	2.02	07																					
Koordinasi dan Penyusunan Laporan Keuangan Bulanan/Triwulanan/Semesteran SKPD																									
Rata Rata Capaian Kinerja Kegiatan (%)																50,00	50,31			90,00	90,06				
Predikat Kerja																SR	SR			T	T				
3	30	01	2.05																						
Administrasi Kepegawaian Perangkat Daerah																									
3	30	01	2.05	09																					
Pendidikan dan Pelatihan Pegawai Berdasarkan Tugas dan Fungsi																									
Rata Rata Capaian Kinerja Kegiatan (%)																0,00	0,00			80,00	80,00				
Predikat Kerja																SR	SR			T	T				
3	30	01	2.06																						
Administrasi Umum Perangkat Daerah																									
Persentase penyelenggaraan administrasi umum perangkat daerah																									

No	Kode	Urusan/Bidang Urusan Pemerintah Daerah dan Program / Kegiatan	Indikator Kinerja Program (Outcome)Kegiatan (output)	Target Renstra PD pada tahun 2016 s/d 2021 (Akhir Periode Renstra SKPD)		Realisasi Capaian Kinerja Renstra PD s/d Tahun Lalu (2020)		Target Kinerja dan Anggaran Renja PD Tahun 2021		Realisasi Kinerja Pada Triwulan ...				Realisasi Capaian Kinerja dan Anggaran Renja PD Tahun 2021		Tingkat Capaian Kinerja dan Realisasi Anggaran Renja PD Tahun 2021 (%)		Realisasi Kinerja dan Anggaran Renstra PD s/d Akhir Tahun 2021		Tingkat Capaian Kinerja dan Realisasi Anggaran Renstra PD s/d Tahun 2021 (%)		Unit PD Penanggung Jawab	Keterangan							
				K	Rp.	K	Rp.	K	Rp.	I		II		K	Rp.	K	Rp.	K	Rp.	K	Rp.									
				5	6	7	8	9	10	11	12 = 8+9+10+11	13 = 12/7*100	14=6+12	15 = 14/5*100	16	17														
	3 30 04 2.02	Pengendalian Harga dan Stok Barang Kebutuhan Pokok dan Barang Penting di Tingkat Pasar Kabupaten/Kota	Monitoring harga dan stok barang kebutuhan pokok dan penting dan pasar murah		946.654.000		757.323.200		189.330.800		3.630.000		9.229.600		12.859.600					770.182.800										
	3 30 04 2.02	Pemantauan Harga dan Stok Barang Kebutuhan Pokok dan Barang Penting pada Pasar Rakyat yang Terintegrasi dalam Sistem Informasi Perdagangan	Pemantauan/pengawasan harga dan barang kebutuhan pokok dan penting	30	kali	106.005.000	24	kali	84.804.000	6	kali	21.201.000	-	kali	-	3	kali	6.809.600	3	kali	6.809.600	50	32	27	kali	91.613.600	90	86		
	3 30 04 2.02	Pelaksanaan Operasi Pasar Reguler dan Pasar Khusus yang Berdampak dalam 1 (satu) Kabupaten/Kota	Operasi pasar murah	85	kali	840.649.000	68	kali	672.519.200	17	kali	168.129.800	-	kali	3.630.000	-	kali	2.420.000	0	kali	6.050.000	0	4	68	kali	678.569.200	80	81		
Rata Rata Capaian Kinerja Kegiatan (%)																25,00	17,86			85,00	83,57									
Predikat Kerja																SR	SR			T	T									
Rata Rata Capaian Kinerja Program (%)																25,00	17,86			85,00	83,57									
Predikat Kerja																SR	SR			T	T									
	3 30 05	PROGRAM PENGEMBANGAN EKSPOR	Persentase peningkatan ekspor komoditi lokal		3.574.000.000		2.859.200.000		714.800.000		53.961.299		44.233.684		88.194.983					2.957.394.983										
	3 30 05 2.01	Penyelenggaraan Promosi Dagang melalui Pameran Dagang dan Misi Dagang bagi Produk ekspor unggulan yang terdapat pada 1 (satu) Daerah Kabupaten/Kota	Promosi dan pelatihan pengembangan produk lokal		3.574.000.000		2.859.200.000		714.800.000		53.961.299		44.233.684		88.194.983					2.957.394.983										
	3 30 05 2.01	Pembinaan dan Pengembangan Usaha Produk Ekspor unggulan Kabupaten/Kota	Pelatihan mitra KM dan peserta pameran	40	kegiatan	1.736.976.000	32	kegiatan	1.389.580.800	8	kegiatan	347.395.200	1	kegiatan	48.231.299	1	kegiatan	40.413.684	2	kegiatan	88.644.983	25	26	34	kegiatan	1.478.225.783	85	85		
	3 30 05 2.01	Pameran Dagang Nasional	Pameran dan peserta pameran	16	pameran	1.837.024.000	12	pameran	1.469.619.200	3	pameran	367.404.800	-	pameran	5.730.000	-	pameran	3.820.000	0	pameran	9.550.000	0	3	12	pameran	1.479.169.200	75	81		
Rata Rata Capaian Kinerja Kegiatan (%)																12,50	14,06			80,00	82,81									
Predikat Kerja																SR	SR			T	T									
Rata Rata Capaian Kinerja Program (%)																12,50	14,06			80,00	82,81									
Predikat Kerja																SR	SR			T	T									
	3 30 06	PROGRAM STANDARDISASI DAN PERLINDUNGAN KONSUMEN	Persentase tingkat perlindungan konsumen		1.112.588.500		890.070.800		222.517.700		58.404.400		22.971.600		81.376.000					971.446.800										
	3 30 06 2.01	Pelaksanaan Metrologi Legal Berupa Tera, Tera Ulang dan Pengawasan	Terbit Ukur Takar Timbang dan Penertimbangannya, Pengawasan BOKT dan Penyuluhan UML		1.112.588.500		890.070.800		222.517.700		58.404.400		22.971.600		81.376.000					971.446.800										
	3 30 06 2.01	Pelaksanaan Metrologi Legal, Berupa Tera Ulang	Tera, tera ulang	40	dokumen	323.440.000	32	dokumen	258.752.000	8	dokumen	64.688.000	4	dokumen	18.144.100	-	dokumen	-	4	dokumen	18.144.100	50	28	36	dokumen	276.896.100	90	86		
	3 30 06 2.01	Pengawasan/penyuluhan Metrologi/Legal	Pengawasan BOKT, UTPP dan Penyuluhan undang-Undang Metrologi/Legal	15	kegiatan	789.148.500	12	kegiatan	631.318.800	3	kegiatan	157.829.700	1	kegiatan	40.260.300	1	kegiatan	22.971.600	2	kegiatan	63.231.900	67	40	14	kegiatan	694.550.700	93	88		
Rata Rata Capaian Kinerja Kegiatan (%)																58,33	28,05			90,00	85,61									
Predikat Kerja																SR	SR			T	T									
Rata Rata Capaian Kinerja Program (%)																58,33	28,05			90,00	85,61									
Predikat Kerja																SR	SR			T	T									
	3 30 07	PROGRAM PENGGUNAAN DAN PEMASARAN PRODUK DALAM NEGERI	Persentase peningkatan penggunaan produk dalam negeri		8.073.396.500		6.458.717.200		1.614.679.300		0		0		0					6.458.717.200										
	3 30 07 2.01	Pelaksanaan Promosi, Pemasaran dan Peningkatan Penggunaan Produk Dalam Negeri	Pameran dan promosi pembangunan Lampung Selatan dan Provinsi Lampung		8.073.396.500		6.458.717.200		1.614.679.300		0		0		0					6.458.717.200										
	3 30 07 2.01	Pelaksanaan Promosi Penggunaan Produk Dalam Negeri di Tingkat Kabupaten/Kota	Pameran dan promosi pembangunan Kabupaten Lampung Selatan	5	pameran	5.160.012.500	4	pameran	4.128.010.000	1	pameran	1.032.002.500	-	pameran	-	-	pameran	-	0	pameran	0	0	0	4	pameran	4.128.010.000	80	80		
	3 30 07 2.01	Pemasaran dan Peningkatan Penggunaan Produk Dalam Negeri di Tingkat Kabupaten/Kota	Peserta pameran dan promosi pembangunan Tingkat provinsi	5	pameran	2.913.384.000	4	pameran	2.330.707.200	1	pameran	582.676.800	-	pameran	-	-	pameran	-	0	pameran	0	0	0	4	pameran	2.330.707.200	80	80		
Rata Rata Capaian Kinerja Kegiatan (%)																0,00	0,00			80,00	80,00									
Predikat Kerja																SR	SR			T	T									
Rata Rata Capaian Kinerja Program (%)																0,00	0,00			80,00	80,00									
Predikat Kerja																SR	SR			T	T									
III	3 31	URUSAN PEMERINTAHAN BIDANG PERINDUSTRIAN																												
	3 31 02	PROGRAM PERENCANAAN DAN PEMBANGUNAN INDUSTRI	Persentase kawasan industri yang dikembangkan		6.038.033.000		4.830.426.400		1.207.606.600		68.298.900		3.120.000		71.416.900					4.901.845.300										
	3 31 02 2.01	Penyusunan dan Evaluasi Rencana Pembangunan Industri Kabupaten/Kota	Pertambahan jumlah IKM dan laporan evaluasi pembangunan IKM di Kabupaten/Kota		6.038.033.000		4.830.426.400		1.207.606.600		68.298.900		3.120.000		71.416.900					4.901.845.300										

No	Kode	Urusan/Bidang Urusan Pemerintah Daerah dan Program / Kegiatan	Indikator Kinerja Program (Outcome)/Kegiatan (output)	Target Renstra PD pada tahun 2016 s/d 2021 (Akhir Periode Renstra SKPD)		Realisasi Capaian Kinerja Renstra PD s/d Tahun Lalu (2020)		Target Kinerja dan Anggaran Renja PD Tahun 2021		Realisasi Kinerja Pada Triwulan ...				Realisasi Capaian Kinerja dan Anggaran Renja PD Tahun 2021		Tingkat Capaian Kinerja dan Realisasi Anggaran Renja PD Tahun 2021 (%)		Realisasi Kinerja dan Anggaran Renstra PD s/d Akhir Tahun 2021		Tingkat Capaian Kinerja dan Realisasi Anggaran Renstra PD s/d Akhir Tahun 2021 (%)		Unit PD Penanggung Jawab	Keterangan									
				K	Rp.	K	Rp.	K	Rp.	I		II		Rp.		K	Rp.	K	Rp.	K	Rp.											
				5	6	7	8	9	10	11	12	13	14	15	16	17	18	19	20	21	22											
5	01	03	2.01	03	Pelaksanaan Monitoring dan Evaluasi Penyusunan Dokumen Perencanaan Pembangunan Perangkat Daerah Bidang Pemerintahan	12	Kali	180.000.000	10	Kali	150.000.000	2	Kali	30.000.000	-	Kali	-	1	Kali	3.085.400	1	Kali	3.085.400	50	10	11	Kali	153.085.400	92	85	16	17
5	01	03	2.01	04	Koordinasi Pelaksanaan Sinergitas dan Harmonisasi Perencanaan Pembangunan Daerah Bidang Pemerintahan	12	Kegiatan	450.000.000	10	Kegiatan	375.000.000	2	Kegiatan	75.000.000	-	Kegiatan	-	1	Kegiatan	9.269.500	1	Kegiatan	9.269.500	50	12	11	Kegiatan	384.269.500	92	85		
5	01	03	2.01	05	Koordinasi Penyusunan Dokumen Perencanaan Pembangunan Daerah Bidang Pembangunan Manusia (RPJPD, RPJMD dan RKPD)	18	Kali	180.000.000	15	Kali	150.000.000	3	Kali	30.000.000	1	Kali	4.016.700	-	Kali	757.000	1	Kali	4.773.700	33	16	16	Kali	154.773.700	89	86		
5	01	03	2.01	06	Asistensi Penyusunan Dokumen Perencanaan Pembangunan Perangkat Daerah Bidang Pembangunan Manusia	24	Kali	180.000.000	20	Kali	150.000.000	4	Kali	30.000.000	1	Kali	2.510.800	1	Kali	4.309.100	2	Kali	6.819.900	50	23	22	Kali	156.819.900	92	87		
5	01	03	2.01	07	Pelaksanaan Monitoring dan Evaluasi Penyusunan Dokumen Perencanaan Pembangunan Perangkat Daerah Bidang Pembangunan Manusia	12	Kali	180.000.000	10	Kali	150.000.000	2	Kali	30.000.000	-	Kali	-	1	Kali	8.056.200	1	Kali	8.056.200	50	27	11	Kali	158.056.200	92	88		
5	01	03	2.01	08	Koordinasi Pelaksanaan Sinergitas dan Harmonisasi Perencanaan Pembangunan Daerah Bidang Pembangunan Manusia	30	Kegiatan	1.470.000.000	25	Kegiatan	1.225.000.000	5	Kegiatan	245.000.000	1	Kegiatan	31.106.200	1	Kegiatan	51.070.300	2	Kegiatan	82.176.500	40	34	27	Kegiatan	1.307.176.500	90	89		
Rate-rata capaian kinerja Kegiatan (%)																47,71	32,29					91,28	88,72									
Predikat kinerja																SR	SR					T	T									
5	01	03	2.02		Koordinasi Perencanaan Bidang Perekonomian dan SDA (Sumber Daya Alam)	90	OPD	3.000.000.000	75	OPD	2.500.000.000	15	OPD	500.000.000	4	OPD	17.817.800	7	OPD	107.866.800	11	OPD	125.483.000	73	25	86	OPD	2.625.483.000	96	88	Bappeda Lam-Sel	
5	01	03	2.02	01	Koordinasi Penyusunan Dokumen Perencanaan Pembangunan Daerah Bidang Perekonomian (RPJPD, RPJMD dan RKPD)	18	Kali	180.000.000	15	Kali	150.000.000	3	Kali	30.000.000	-	Kali	1.491.000	1	Kali	5.271.500	1	Kali	6.762.500	33	23	16	Kali	156.762.500	89	87		
5	01	03	2.02	02	Asistensi Penyusunan Dokumen Perencanaan Pembangunan Perangkat Daerah Bidang Perekonomian	24	Kali	180.000.000	20	Kali	150.000.000	4	Kali	30.000.000	1	Kali	3.555.200	1	Kali	6.347.800	2	Kali	9.902.800	50	33	22	Kali	159.902.800	92	89		
5	01	03	2.02	03	Pelaksanaan Monitoring dan Evaluasi Penyusunan Dokumen Perencanaan Pembangunan Perangkat Daerah Bidang Perekonomian	12	Kali	180.000.000	10	Kali	150.000.000	2	Kali	30.000.000	1	Kali	3.541.000	1	Kali	3.129.500	2	Kali	6.670.500	100	22	12	Kali	156.670.500	100	87		
5	01	03	2.02	04	Koordinasi Pelaksanaan Sinergitas dan Harmonisasi Perencanaan Pembangunan Daerah Bidang Perekonomian	12	Kegiatan	1.195.950.000	10	Kegiatan	996.625.000	2	Kegiatan	199.325.000	-	Kegiatan	4.947.400	1	Kegiatan	53.678.400	1	Kegiatan	58.625.800	50	29	11	Kegiatan	1.055.250.800	92	88		
5	01	03	2.02	05	Koordinasi Penyusunan Dokumen Perencanaan Pembangunan Daerah Bidang SDA (RPJPD, RPJMD dan RKPD)	6	Kali	180.000.000	5	Kali	150.000.000	1	Kali	30.000.000	-	Kali	680.000	1	Kali	4.532.000	1	Kali	5.212.000	100	17	6	Kali	155.212.000	100	86		
5	01	03	2.02	06	Asistensi Penyusunan Dokumen Perencanaan Pembangunan Perangkat Daerah Bidang SDA	18	Kali	180.000.000	15	Kali	150.000.000	3	Kali	30.000.000	1	Kali	2.484.200	-	Kali	3.234.400	1	Kali	5.718.600	33	19	16	Kali	155.718.600	89	87		
5	01	03	2.02	07	Pelaksanaan Monitoring dan Evaluasi Penyusunan Dokumen Perencanaan Pembangunan Perangkat Daerah Bidang SDA	18	Kali	180.000.000	15	Kali	150.000.000	3	Kali	30.000.000	-	Kali	918.200	1	Kali	5.279.000	1	Kali	6.197.200	33	21	16	Kali	156.197.200	89	87		
5	01	03	2.02	08	Koordinasi Pelaksanaan Sinergitas dan Harmonisasi Perencanaan Pembangunan Daerah Bidang SDA	12	Kegiatan	724.050.000	10	Kegiatan	603.375.000	2	Kegiatan	120.675.000	-	Kegiatan	-	1	Kegiatan	26.393.600	1	Kegiatan	26.393.600	50	22	11	Kegiatan	629.768.600	92	87		
Rate-rata capaian kinerja Kegiatan (%)																56,25	23,27					92,71	87,21									
Predikat kinerja																R	SR					ST	T									
5	01	03	2.03		Koordinasi Perencanaan Bidang Infrastruktur dan Kewilayahan	36	OPD	3.000.000.000	30	OPD	2.500.000.000	6	OPD	500.000.000	1	OPD	30.492.200	2	OPD	110.371.400	3	OPD	140.863.600	50	28	33	OPD	2.640.863.600	92	88	Bappeda Lam-Sel	
5	01	03	2.03	01	Koordinasi Penyusunan Dokumen Perencanaan Pembangunan Daerah Bidang Infrastruktur (RPJPD, RPJMD dan RKPD)	18	Dokumen	450.000.000	15	Dokumen	375.000.000	3	Dokumen	75.000.000	1	Dokumen	11.345.000	1	Dokumen	19.245.000	2	Dokumen	30.590.000	67	41	17	Dokumen	405.590.000	94	90		
5	01	03	2.03	02	Asistensi Penyusunan Dokumen Perencanaan Pembangunan Perangkat Daerah Bidang Infrastruktur	18	Kegiatan	235.200.000	15	Kegiatan	196.000.000	3	Kegiatan	39.200.000	-	Kegiatan	-	1	Kegiatan	14.580.000	1	Kegiatan	14.580.000	33	37	16	Kegiatan	210.580.000	89	90		
5	01	03	2.03	03	Pelaksanaan Monitoring dan Evaluasi Penyusunan Dokumen Perencanaan Pembangunan Perangkat Daerah Bidang Infrastruktur	18	Kegiatan	271.026.000	15	Kegiatan	225.855.000	3	Kegiatan	45.171.000	-	Kegiatan	-	1	Kegiatan	8.569.100	1	Kegiatan	8.569.100	33	19	16	Kegiatan	234.424.100	89	86		

No	Kode				Urusan/Bidang Urusan Pemerintah Daerah dan Program / Kegiatan	Indikator Kinerja Program (Outcome)Kegiatan (output)	Target Renstra PD pada tahun 2016 s/d 2021 (Akhir Periode Renstra SKPD)		Realisasi Capaian Kinerja Renstra PD s/d Tahun Lalu (2020)		Target Kinerja dan Anggaran Renja PD Tahun 2021		Realisasi Kinerja Pada Triwulan ...				Realisasi Capaian Kinerja dan Anggaran Renja PD Tahun 2021		Tingkat Capaian Kinerja dan Realisasi Anggaran Renja PD Tahun 2021 (%)		Realisasi Kinerja dan Anggaran Renstra PD s/d Akhir Tahun 2021		Tingkat Capaian Kinerja dan Realisasi Anggaran Renstra PD s/d Tahun 2021 (%)		Unit PD Penanggung Jawab	Keterangan							
							K	Rp.	K	Rp.	K	Rp.	I		II		K	Rp.	K	Rp.	K	Rp.	K	Rp.			K	Rp.					
							5		6		7		8	9	10	11	12 = 8+9+10+11	13 = 12/7*100	14	15	16 = 14/5*100	17											
8	01	02	2	01	Penusunan Kebijakan Teknis dan Pemantapan Pelaksanaan Bidang Ideologi Pancasila dan Karakter Kebangsaan	Pelaksanaan kebijakan bidang ideologi wawasan kebangsaan bela negara, karakter bangsa, pembauran kebangsaan, bhineka tunggal ika	96	kali	11.017.517.000	56	kali	1.305.371.150	4	kali	312.057.000	3	kali	36.575.000	3	kali	58.449.000	6	kali	95.024.000	150,00	30,45	62	kali	1.400.395.150	65	12,71	KESBANGPOL-LS	
8	01	02	2	01	03	Pelaksanaan Kebijakan di Bidang Ideologi Wawasan Kebangsaan, Bela Negara, Karakter Bangsa, Pembauran Kebangsaan, Bhineka Tunggal Ika dan Sejarah Kebangsaan	Ramah ramah pelaksanaan pemgatan hari-hari besar nasional HUT provinsi Lampung dan Kabupaten Lampung Selatan kegiatan sosialisasi revolusi mental	46	kali	6.715.610.000	52	kali	1.014.519.550	3	kali	160.684.400	3	kali	36.575.000	3	kali	58.449.000	6	kali	95.024.000	59,14	59,14	58	kali	1.109.543.550	126,09	16,52	KESBANGPOL-LS
8	01	02	2	01	04	Pelaksanaan Koordinasi di Bidang Ideologi Wawasan Kebangsaan, Bela Negara, Karakter Bangsa, Pembauran Kebangsaan, Bhineka Tunggal Ika dan Sejarah Kebangsaan	Kegiatan sosialisasi dan diskusi forum pembauran antar etnis suku dan ras, kegiatan sosialisasi dan diskusi wawasan kebangsaan, kegiatan sosialisasi dan diskusi bahaya narkoba	50	kali	4.301.907.000	4	kali	290.851.600	1	kali	151.372.600	-	kali	-	-	kali	-	-	kali	-	0,00	-	4	kali	290.851.600	8,00	6,76	KESBANGPOL-LS
														Rata Rata Capaian Kinerja Kegiatan (%)		30	30			67	12												
														Predikat Kerja		SR	SR			SD	SR												
														Rata Rata Capaian Kinerja Program (%)		30	30			67	12												
														Predikat Kerja		SR	SR			SD	SR												
8	01	03			PROGRAM PENINGKATAN PERAN PARTAI POLITIK DAN LEMBAGA PENDIDIKAN MELALUI PENDIDIKAN POLITIK DAN PENGEMBANGAN ETIKA SERTA BUDAYA POLITIK	Prosentase partisipasi politik masyarakat dan pemilu	72	kali	4.342.040.000	276	kali	1.003.156.400	72	kali	244.958.000	1	kali	46.225.000	-	kali	15.112.000	1	kali	61.337.000	1,39	25,04	277	kali	1.064.493.400	385	24,52	KESBANGPOL-LS	
8	01	03	2	01	Penusunan Kebijakan Teknis dan Pemantapan Pelaksanaan Bidang Pendidikan Politik, Etika Budaya Politik, Peningkatan Demokrasi, Fasilitas Kelembagaan Pemerintahan, Perwakilan dan Partai Politik, Pemilihan Umum/Pemilihan Umum Kepala Daerah, serta Pemantauan Situasi Politik di Daerah	Prosentase pemantauan pelaporan dan evaluasi perkembangan politik (jumlah orang)	72	kali	4.342.040.000	276	kali	1.003.156.400	72	kali	244.958.000	1	kali	46.225.000	-	kali	15.112.000	1	kali	61.337.000	1,39	25,04	277	kali	1.064.493.400	385	24,52	KESBANGPOL-LS	
8	01	03	2	01	04	Pelaksanaan Koordinasi di Bidang Pendidikan Politik, Etika Budaya Politik, Peningkatan Demokrasi, Fasilitas Kelembagaan Pemerintahan, Perwakilan dan Partai Politik, Pemilihan Umum/Pemilihan Umum Kepala Daerah, serta Pemantauan Situasi Politik di Daerah	Kegiatan koordinasi forum diskusi politik	25	kali	305.255.000	8	kali	64.183.500	2	kali	95.924.000	1	kali	46.225.000	-	kali	-	1	kali	46.225.000	48,19	48,19	9	kali	110.408.500	36,00	36,17	KESBANGPOL-LS
8	01	03	2	01	05	Pelaksanaan Monitoring, Evaluasi dan Pelaporan di Bidang Pendidikan Politik, Etika Budaya Politik, Peningkatan Demokrasi, Fasilitas Kelembagaan Pemerintahan, Perwakilan dan Partai Politik, Pemilihan Umum/Pemilihan Umum Kepala Daerah, serta Pemantauan Situasi Politik di Daerah	Kegiatan sosialisasi undang undang politik	47	kali	4.036.785.000	33	kali	938.972.900	6	kali	149.034.000	-	kali	-	1	kali	15.112.000	1	kali	15.112.000	10,14	10,14	34	kali	954.084.900	72,34	23,63	KESBANGPOL-LS
														Rata Rata Capaian Kinerja Kegiatan (%)		29	29			54	30												
														Predikat Kerja		SR	SR			SR	SR												
														Rata Rata Capaian Kinerja Program (%)		29	29			54	30												
														Predikat Kerja		SR	SR			SR	SR												
8	01	04			PROGRAM PEMBERDAYAAN DAN PENGAWASAN ORGANISASI KEMASYARAKATAN	Prosentase ORMAS dan LSM dan OKP yang difasilitasi peningkatan kapasitas organisasi	146	kali	2.625.193.500	73	kali	615.157.600	45	kali	2.749.356.400	2	kali	19.721.000	1	kali	1.466.575.000	3	kali	1.486.296.000	6,87	54,06	76	kali	2.101.453.600	52	80,05	KESBANGPOL-LS	
8	01	04	2	01	Penusunan kebijakan teknis dan pemantapan pelaksanaan bidang pemberdayaan dan pengawasan organisasi kemasyarakatan	Jumlah organisasi kemasyarakatan yang difasilitasi peningkatan kapasitas organisasi di bagi jumlah seluruh organisasi kemasyarakatan di kali 100%	146	kali	2.625.193.500	73	kali	615.157.600	45	kali	2.749.356.400	2	kali	19.721.000	1	kali	1.466.575.000	3	kali	1.486.296.000	6,87	54,06	76	kali	2.101.453.600	52	80,05	KESBANGPOL-LS	
8	01	04	2	01	03	Pelaksanaan kebijakan dibidang pendafaran ormas, pemberdayaan ormas, evaluasi dan mediasi sengketa ormas, pengawasan ormas dan ormas asing di daerah	Kegiatan Bimtek Ormas	26	kali	1.526.275.000	16	kali	311.288.650	5	kali	2.697.761.400	2	kali	19.721.000	1	kali	1.466.575.000	3	kali	1.486.296.000	55,09	55,09	19	kali	1.797.584.650	73,08	117,78	KESBANGPOL-LS

No	Kode	Urusan/Bidang Urusan Pemerintah Daerah dan Program / Kegiatan	Indikator Kinerja Program (Outcome)/Kegiatan (output)	Target Renstra PD pada tahun 2016 s/d 2021 (Akhir Periode Renstra SKPD)		Realisasi Capaian Kinerja Renstra PD s/d Tahun Lalu (2020)		Target Kinerja dan Anggaran Renja PD Tahun 2021		Realisasi Kinerja Pada Triwulan ...				Realisasi Capaian Kinerja dan Anggaran Renja PD Tahun 2021		Tingkat Capaian Kinerja dan Realisasi Anggaran Renja PD Tahun 2021 (%)		Realisasi Kinerja dan Anggaran Renstra PD s/d Akhir Tahun 2021		Tingkat Capaian Kinerja dan Realisasi Anggaran Renstra PD s/d Tahun 2021 (%)		Unit PD Penanggung Jawab	Keterangan										
				K	Rp.	K	Rp.	K	Rp.	I		II		K	Rp.	K	Rp.	K	Rp.	K	Rp.												
				5	6	6	7	7	8	9	8	9	12 = 8+9+10+11	13 = 12/7*100	14=6+12	14=6+12	15 = 14/5*100	16	17														
8	01	04	2	01	05	Pelaksanaan monitoring, evaluasi dan pelaporan di bidang pendafaran omas, pemberdayaan omas, evaluasi dan mediasi sengketa omas, pengawasan omas dan omas asing di daerah	Kegiatan verifikasi administrasi dan ttktual omas	120	kali	1.098.918.500	57	kali	303.868.950	40	kali	51.595.000	-	kali	-	-	kali	-	-	kali	-	-	12 = 8+9+10+11	13 = 12/7*100	14=6+12	14=6+12	15 = 14/5*100	16	17
												Rata Rata Capaian Kinerja Kegiatan (%)		28	28			60	73														
												Predikat Kerja		SR	SR			R	SD														
												Rata Rata Capaian Kinerja Program (%)		28	28			60	73														
												Predikat Kerja		SR	SR			R	SD														
8	01	05	2	01	05	PROGRAM PEMBINAAN DAN PENGEMBANGAN KETAHANAN EKONOMI SOSIAL DAN BUDAYA	Prosentase kegiatan fasilitas dalam rangka pembinaan umat beragama	76	kali	5.439.845.000	52	kali	398.599.750	31	kali	481.595.600	1	kali	8.050.000	5	kali	95.233.200	6	kali	103.283.200	19,35	21,45	58	kali	501.882.950	76	9,23	KESBANGPOL-LS
8	01	05	2	01	01	Penusunan kebijakan teknis dan pematapan dibidang ketahanan ekonomi, sosial dan budaya	Prosentase koordinasi dengan dinas instansi terkait dan tim FKUB sosialisasi dan pelaporan	76	kali	5.439.845.000	52	kali	398.599.750	31	kali	481.595.600	1	kali	8.050.000	5	kali	95.233.200	6	kali	103.283.200	19,35	21,45	58	kali	501.882.950	76	9,23	KESBANGPOL-LS
8	01	05	2	01	04	Pelaksanaan koordinasi di bidang ketahanan ekonomi, sosial, budaya dan fasilitas pencegahan penyalahgunaan narkoba, fasilitas kerukunan umat beragama dan penghayat kepercayaan di daerah	Kegiatan kerukunan antar umat beragama dan pembinaan forum komunikasi antar umat beragama, kegiatan sosialisasi dan diskusi bahaya narkoba	70	kali	4.524.080.000	47	kali	387.430.300	26	kali	469.131.400	1	kali	8.050.000	5	kali	94.063.200	6	kali	102.113.200	22,24	22,24	53	kali	489.543.500	75,71	10,82	KESBANGPOL-LS
8	01	05	2	01	05	Pelaksanaan monitoring, evaluasi dan pelaporan di bidang ketahanan ekonomi, sosial, budaya dan fasilitas pencegahan penyalahgunaan narkoba, fasilitas kerukunan umat beragama dan penghayat kepercayaan di daerah	Kegiatan monitoring dan pendataan seni budaya di kabupaten lampung selatan	6	kali	915.765.000	5	kali	11.169.450	5	kali	22.464.200	-	kali	-	-	kali	1.170.000	-	kali	1.170.000	5,21	5,21	5	kali	12.339.450	83,33	1,35	KESBANGPOL-LS
												Rata Rata Capaian Kinerja Kegiatan (%)		14	14			80	6														
												Predikat Kerja		SR	SR			T	SR														
												Rata Rata Capaian Kinerja Program (%)		14	14			80	6														
												Predikat Kerja		SR	SR			T	SR														
8	01	06	2	01	06	PROGRAM PENINGKATAN KEWASPADAAN NASIONAL DAN PENINGKATAN KUALITAS DAN FASILITAS PENANGANAN KONFLIK SOSIAL	Prosentase pemantauan pelaporan dan evaluasi pelaporan perkembangan politik	130	kali	7.878.579.000	94	kali	901.688.480	20	kali	367.414.600	2	kali	46.305.000	2	kali	8.370.000	4	kali	54.675.000	20	14,88	98	kali	956.363.480	75	12,14	KESBANGPOL-LS
8	01	06	2	01	01	Penusunan kebijakan teknis dan pelaksanaan pemantauan kewaspadaan nasional dan penanganan konflik	Prosentase koordinasi dinas instansi terkait tim kominda dan pelaporan	130	kali	7.878.579.000	94	kali	901.688.480	20	kali	367.414.600	2	kali	46.305.000	2	kali	8.370.000	4	kali	54.675.000	20,00	14,88	98	kali	956.363.480	75	12,14	KESBANGPOL-LS
8	01	06	2	01	03	Pelaksanaan kebijakan di bidang kewaspadaan dini, kerjasama intelijen, pemantauan orang asing, tenaga kerja asing dan lembaga asing, kewaspadaan perbatasan antar negara, fasilitas kelembagaan bidang kewaspadaan, serta penanganan konflik di daerah	Kegiatan monitoring evaluasi dan pelaporan	36	kali	1.770.479.000	30	kali	582.059.650	8	kali	120.222.500	2	kali	42.980.000	-	kali	-	2	kali	42.980.000	35,75	35,75	32	kali	625.039.650	88,89	35,30	KESBANGPOL-LS
8	01	06	2	01	04	Pelaksanaan koordinasi di bidang kewaspadaan dini, kerjasama intelijen, pemantauan orang asing, tenaga kerja asing dan lembaga asing, kewaspadaan perbatasan antar negara, fasilitas kelembagaan bidang kewaspadaan, serta penanganan konflik di daerah	Kegiatan forum komunikasi delegasi dari masyarakat dan sosialisasi pembekalan anggota FKDM, kegiatan penanganan konflik sosial, kegiatan pemantauan pemilihan kepala desa, kegiatan pemantauan orang asing	22	kali	1.529.275.000	16	kali	102.100.530	6	kali	113.136.600	-	kali	2.450.000	1	kali	3.959.000	1	kali	6.409.000	5,66	5,66	17	kali	108.509.530	77,27	7,10	KESBANGPOL-LS
8	01	06	2	01	05	Pelaksanaan monitoring, evaluasi dan pelaporan di bidang kewaspadaan dini, kerjasama intelijen, pemantauan orang asing, tenaga kerja asing dan lembaga asing, kewaspadaan serta penanganan konflik di daerah	Kegiatan forum komunikasi delegasi dari masyarakat dan sosialisasi pembekalan anggota FKDM, kegiatan penanganan konflik sosial, kegiatan pemantauan pemilihan kepala desa, kegiatan pemantauan orang asing	72	kali	4.578.825.000	48	kali	217.528.300	6	kali	134.055.500	-	kali	875.000	1	kali	4.411.000	1	kali	5.286.000	3,94	3,94	49	kali	222.814.300	68,06	4,87	KESBANGPOL-LS
TOTAL ANGGARAN DARI SEMUA PROGRAM											51.158.582.700	19.506.129.410	7.369.461.000	735.953.395	2.384.469.444	3.120.422.749			22.626.552.159														
												Rata Rata Capaian Kinerja Kegiatan (%)		15	15			78	16														
												Predikat Kerja		SR	SR			T	SR														
												Rata Rata Capaian Kinerja Program (%)		15	15			78	16														
												Predikat Kerja		SR	SR			T	SR														
												TOTAL RATA-RATA CAPAIAN KINERJA DAN ANGGARAN DARI SELURUH PROGRAM		23	23			68	34														
												PREDIKAT KINERJA DARI SELURUH PROGRAM		SR	SR			SD	SR														

No	Kode	Urusan/Bidang Urusan Pemerintahan Daerah dan Program / Kegiatan	Indikator Kinerja Program (Outcome)/Kegiatan (output)	Target Renstra PD pada tahun 2016 s/d 2021 (Akhir Periode Renstra SKPD)		Realisasi Capaian Kinerja Renstra PD s/d Tahun Lalu (2020)		Target Kinerja dan Anggaran Renja PD Tahun 2021		Realisasi Kinerja Pada Triwulan ...				Realisasi Capaian Kinerja dan Anggaran Renja PD Tahun 2021		Tingkat Capaian Kinerja dan Realisasi Anggaran Renja PD Tahun 2021 (%)		Realisasi Kinerja dan Anggaran Renstra PD s/d Akhir Tahun 2021		Tingkat Capaian Kinerja dan Realisasi Anggaran Renstra PD s/d Tahun 2021 (%)		Unit PD Penanggung Jawab	Keterangan										
				K	Rp.	K	Rp.	K	Rp.	I		II		Rp.		K	Rp.	K	Rp.	K	Rp.												
				1	2	3	4	5	6	7	8	9	12 = 8+9+10+11		13 = 12/7*100		14=6+12		15 = 14/5*100														
1	02	01	2.02	07	Koordinasi dan Penyusunan Laporan Keuangan Bulanan/Triwulanan/ Semesteran SKPD	Dokumen Laporan Realisasi Keuangan/Bulanan/Triwulanan/Semesteran SKPD	18	dok	9.000.000	-	dok	-	18	dok	9.000.000	-	dok	-	18	dok	6.200.000	-	dok	6.200.000	100	69	18	dok	6.200.000	100	69	16	17
																						Rata Rata Capaian Kinerja Kegiatan (%)		50,00	42,89					60,42	52,06		
																						Predikat Kerja		SR	SR					R	SR		
1	02	01	2.0	3	Administrasi Barang Milik Daerah pada Perangkat Daerah	Penyelenggaraan Administrasi Barang milik daerah pada pada perangkat daerah	5	dok	109.889.900	4	dok	91.345.500	1	dok	17.890.000	-	dok	-	-	dok	3.771.000	-	dok	3.771.000	0	21	4	dok	95.116.500	80	87		
																						Rata Rata Capaian Kinerja Kegiatan (%)		-	21					80	86,56		
																						Predikat Kerja		ST	R					ST	T		
1	02	01	2.0	5	Administrasi Kepegawaian Perangkat Daerah	Persentase Penyelenggaraan Administrasi Kepegawaian Perangkat Daerah	241	org, stel	905.031.000	166	org, stel	733.525.679	75	org, stel	103.602.000	-	org, stel	0	-	org, stel	0	-	org, stel	0	0	0	166	org, stel	733.525.679	69	81		
																						Rata Rata Capaian Kinerja Kegiatan (%)		-	21					80	86,56		
																						Predikat Kerja		ST	R					ST	T		
1	02	01	2.05	02	Pengadaan Pakaian Dinas Beserta Abtub Kelengkapannya	Belanja Pakaian-Pakaian Dinas Beserta Abtub Kelengkapannya	126	stel	29.604.000	66	stel	15.055.000	60	stel	14.352.000	-	stel	-	-	stel	-	-	stel	-	0	0	66	stel	15.055.000	52	51		
																						Rata Rata Capaian Kinerja Kegiatan (%)		-	21					80	86,56		
																						Predikat Kerja		ST	R					ST	T		
1	02	01	2.05	09	Pendidikan dan Pelatihan Pegawai Berdasarkan Tugas dan Fungsi	Pengiriman Peserta Diklat Singkat	115	org	875.427.000	100	org	718.470.679	15	org	89.250.000	-	org	-	-	org	-	-	org	-	0	0	100	org	718.470.679	87	82		
																						Rata Rata Capaian Kinerja Kegiatan (%)		-	21					80	86,56		
																						Predikat Kerja		SR	SR					SD	SD		
1	02	01	2.0	6	Administrasi Umum Perangkat Daerah	Persentase Penyelenggaraan Administrasi Umum Perangkat Daerah	825	bln	6.450.166.900	636	bln	5.508.604.614	94	bln	668.947.200	18	bln	76.025.300	18	bln	267.235.300	36	bln	343.260.600	38	51	672	bln	5.851.865.214	81	91		
																						Rata Rata Capaian Kinerja Kegiatan (%)		37,50	47,52					86,18	99,94		
																						Predikat Kerja		SR	SR					T	T		
1	02	01	2.0	8	Penyediaan Jasa Penunjang Urusan Pemerintahan Daerah	Penyediaan Jasa Penunjang Urusan Pemerintahan Daerah	144	bln	16.211.610.000	120	bln	11.965.422.887	24	bln	3.509.398.000	6	bln	512.425.924	6	bln	897.804.643	12	bln	1.410.030.567	50	40	132	bln	13.375.452.854	92	83		
																						Rata Rata Capaian Kinerja Kegiatan (%)		50,00	62,91					91,67	81,98		
																						Predikat Kerja		SR	SR					ST	T		
1	02	01	2.09	01	Penyediaan Jasa Pemeliharaan, biaya Pemeliharaan dan Pajak kendaraan Perorangan Dinas Atau Kendaraan Dinas Jabatan	Pemeliharaan rutin/berkala dan Pajak kendaraan perorangan dinas atau kendaraan dinas jabatan	72	bln	1.549.785.000	60	bln	1.091.919.875	12	bln	130.710.000	1	bln	15.750.000	1	bln	19.999.000	2	bln	35.749.000	17	27	62	bln	1.127.668.875	86	73		
																						Rata Rata Capaian Kinerja Kegiatan (%)		28,65	34,75					81,55	75,43		
																						Predikat Kerja		SR	SR					T	T		
1	02	01	2.1	9	Peningkatan pelayanan BLUD	Pelayanan BLUD Dalam Satu Tahun	72	bln	359.300.876.179,22	60	bln	275.392.468.156,95	12	bln	61.000.000.000	3	bln	15.138.246.892	3	bln	13.778.708.982	6	bln	28.916.955.674	50	47	66	bln	304.309.424.031	92	85		

No	Kode	Urusan/Bidang Urusan Pemerintah Daerah dan Program / Kegiatan	Indikator Kinerja Program (Outcome)/Kegiatan (output)	Target Renstra PD pada tahun 2016 s/d 2021 (Akhir Periode Renstra SKPD)		Realisasi Capaian Kinerja Renstra PD s/d Tahun Lalu (2020)		Target Kinerja dan Anggaran Renja PD Tahun 2021		Realisasi Kinerja Pada Triwulan ...				Realisasi Capaian Kinerja dan Anggaran Renja PD Tahun 2021		Tingkat Capaian Kinerja dan Realisasi Anggaran Renja PD Tahun 2021 (%)		Realisasi Kinerja dan Anggaran Renstra PD s/d Akhir Tahun 2021		Tingkat Capaian Kinerja dan Realisasi Anggaran Renstra PD s/d Tahun 2021 (%)		Unit PD Penanggung Jawab	Keterangan							
				K	Rp.	K	Rp.	K	Rp.	I		II		K	Rp.	K	Rp.	K	Rp.	K	Rp.									
				5	6	7	8	9	10	11	12 = 8+9+10+11	13 = 12/7*100	14=6+12	15 = 14/5*100	16	17														
1	02 03 2.03	Pengembangan mutu dan peningkatan kompetensi teknis Sumber Daya Manusia kesehatan Tingkat Daerah Kabupaten/Kota	Peningkatan Kompetensi Teknis SDM Kesehatan	60	org	160.339.000	30	org	78.500.000	30	org	81.839.000	30	org	81.224.000	-	org	-	30	org	81.224.000	100	99	60	org	159.724.000	100	100		
1	02 03 2.03 01	Pengembangan Mutu dan peningkatan Kompetensi teknis Sumber Daya Manusia kesehatan Tingkat Daerah Kabupaten/Kota	Training BTCLS	60	org	160.339.000	30	org	78.500.000	30	org	81.839.000	30	org	81.224.000	-	org	-	30	org	81.224.000	100	99	60	org	159.724.000	100	100	RSUD Dr.H.Bob Bazar,SKM	
TOTAL ANGGARAN DARI SEMUA PROGRAM						24.854.119.700			19.108.671.948			4.786.424.600			136.788.400			630.044.626			766.833.026			14=6+12	19.875.504.974					
Rata Rata Capaian Kinerja Kegiatan (%)																100,00	99,25			100,00	99,62									
Predikat Kerja																ST	ST			ST	ST									
Rata Rata Capaian Kinerja Program (%)																61,67	49,51			83,44	87,62									
Predikat Kerja																R	SR			T	T									
TOTAL RATA-RATA CAPAIAN KINERJA DAN ANGGARAN DARI SELURUH PROGRAM																47,97	35,90			78,54	76,34									
PREDIKAT KINERJA DARI SELURUH PROGRAM																SR	SR			T	T									

36 BAGIAN TATA PEMERINTAHAN																																							
Bid. Urusan Wajib																																							
Program Pemerintahan dan Kesejahteraan Rakyat																																							
Administrasi Tata Pemerintahan																																							
4	1	2	01	01	Penataan administrasi Pemerintahan	Masukan : Dana Keluaran : Dokumen laporan penyelenggaraan Pelayanan Administrasi Terpadu Kecamatan (PATEN) Dampak : diperolehnya laporan penyelenggaraan Pelayanan Administrasi Terpadu Kecamatan (PATEN)	72	bulan	Rp	411.504.000	60	bulan	Rp	342.920.000	12	bulan	Rp	68.584.000	3	bulan	Rp	14.531.800	3	bulan	Rp	14.547.900	6	bulan	Rp	29.079.700	50	42	66	bulan	Rp	371.999.700	92	90	Bagian Tata pemerintahan
4	1	2	01	02	Pengelolaan Administrasi Kewilayahan	Masukan : Dana Keluaran : Dokumen laporan Toponimi (Nama- Nama Unsur Bustan) dan Batas Wilayah Dampak : diperolehnya laporan Toponimi (Nama- Nama Unsur Bustan) dan Batas Wilayah	72	bulan	Rp	801.015.000	60	bulan	Rp	667.512.500	12	bulan	Rp	133.502.500	3	bulan	Rp	25.233.800	3	bulan	Rp	52.798.900	6	bulan	Rp	78.032.700	50	58	66	bulan	Rp	745.545.200	92	93	Bagian Tata pemerintahan
4	1	2	01	03	Facilitasi Pelaksanaan Otonomi Daerah	Masukan : Dana Keluaran : Dokumen laporan LKPJ Bupati, LPPD Kabupaten, SPM Kabupaten, Administrasi Kepala Daerah/Wakil Kepala Daerah dan DPRD serta Koordinasi dengan Pemerintah Pusat/Vertikal Dampak : tersusunnya laporan LKPJ Bupati, LPPD Kabupaten, SPM Kabupaten, Administrasi Kepala Daerah/Wakil Kepala Daerah dan DPRD serta Koordinasi dengan Pemerintah Pusat/Vertikal	72	bulan	Rp	1.632.051.600	60	bulan	Rp	1.360.043.000	12	bulan	Rp	272.008.600	3	bulan	Rp	114.492.000	3	bulan	Rp	127.125.700	6	bulan	Rp	241.617.700	50	89	66	bulan	Rp	1.601.660.700	92	98	Bagian Tata pemerintahan
Rata-rata capaian Kinerja Program (%)																50	63			92	94																		
Predikat Kinerja																SR	ST			ST	ST																		
TOTAL RATA-RATA CAPAIAN KINERJA DAN ANGGARAN DARI SELURUH PROGRAM																50	63			92	94																		
PREDIKAT KINERJA DARI SELURUH PROGRAM																SR	ST			ST	ST																		

37 BAGIAN KESEJAHTERAAN RAKYAT																																
UNSUR PENDUKUNG URUSAN PEMERINTAHAN																																
PROGRAM PEMERINTAHAN DAN KESEJAHTERAAN RAKYAT																																
4	01	02	02	01	PASLILITAS PENGELOLAAN BINA MENTAL SPIRITUAL	Pelaksanaan MTO, Pengiriman dan Pembinaan Oori Qoliah	4.020	orang	15.919.744.800	3.350	orang	13.266.454.000	670	orang	2.653.290.800	1	orang	5.303.700	100	orang	166.305.000	101	orang	171.608.700	15,07	6,47	3,451	orang	13.438.062.700	86	84,41	BAG KESRA
4	01	02	02	02	PELAKSANAAN KEBUAAKAN EVALUASIDAN CAPAIAN KINERJA TERKAIT KESEJAHTERAAN SOSIAL	Pelaksanaan Safari Ramadhan, Badah Haji/Umroh, Perayaan Hari-hari Besar Keagamaan dan Kerukunan Umat Beragama	72	bulan	29.526.946.800	60	bulan	24.805.789.000	12	bulan	4.921.157.800	3	bulan	1.203.180.500	3	bulan	349.870.000	6	bulan	1.553.050.500	50,00	31,56	66	bulan	26.158.839.500	92	88,58	BAG KESRA

No	Kode	Usuran/Bidang Usuran Pemerintah Daerah dan Program / Kegiatan	Indikator Kinerja Program (Outcome)Kegiatan (output)	Target Renstra PD pada tahun 2016 s/d 2021 (Akhir Periode Renstra SKPD)		Realisasi Capaian Kinerja Renstra PD s/d Tahun Lalu (2020)		Target Kinerja dan Anggaran Renja PD Tahun 2021		Realisasi Kinerja Pada Triwulan ...				Realisasi Capaian Kinerja dan Anggaran Renja PD Tahun 2021		Tingkat Capaian Kinerja dan Realisasi Anggaran Renja PD Tahun 2021 (%)		Realisasi Kinerja dan Anggaran Renstra PD s/d Akhir Tahun 2021		Tingkat Capaian Kinerja dan Realisasi Anggaran Renstra PD s/d Tahun 2021 (%)		Unit PD Penanggung Jawab	Keterangan												
				K	Rp.	K	Rp.	K	Rp.	I		II		Rp.		K	Rp.	K	Rp.	K	Rp.														
				5	6	6	7	7	8	8	9	9	10+11	10+11	12	13	13	14	14	15	15														
4	01	03	2	01.0	01	Koordinasi, Sinkronisasi, Monitoring dan Evaluasi Kebijakan Pengelolaan BUMD dan BLUD	Masukan: Jumlah Dana Keluaran:Terlaksananya Koordinasi dan Monev BUMD dan BLUD Hasil: Terevaluasinya BUMD dan BLUD	6	Doc	150.000.000	5	Doc	125.000.000	1	Doc	25.000.000	-	Doc	1.773.200	-	Doc	1.400.000	-	Doc	3.173.200	-	Doc	12,69	5	Doc	128.173.200	83,33	85,45	Perekonomian	17
4	01	03	2	01.0	02	Pengendalian dan Distribusi Perekonomian	Masukan: Jumlah Dana Keluaran:Terlaksananya Pemantauan Inflasi di Kab. Lamoli Hasil: Menjaga inflasi yang rendah dan stabil	96	keg	524.784.000	80	keg	437.320.000	16	keg	87.464.000	1	keg	3.770.000	8	keg	53.650.900	9	keg	57.420.900	56	65,65	89	kegiatan	494.740.900	92,71	94,28	Perekonomian		
4	01	03	2	01.0	03	Perencanaan dan Pengawasan Ekonomi Mikro Kecil	Masukan: Jumlah Dana Keluaran:Koordinasi dan Monitoring Percepatan Akses Keuangan Daerah Hasil: Termonitoringnya akses keuangan daerah	96	keg	300.000.000	80	keg	250.000.000	16	keg	50.000.000	3	keg	11.722.300	10	keg	47.826.700	13	keg	59.549.000	81	119,10	93	kegiatan	309.549.000	96,88	103,18	Perekonomian		
4	01	03	2	01.0	04	Koordinasi, Sinkronisasi, dan Evaluasi Kebijakan Pembentukan BLUD	Masukan: Jumlah Dana Keluaran:Terlaksananya Koordinasi dan Monev BLUD Hasil: Terevaluasinya BLUD	48	keg	86.635.200	40	keg	72.196.000	8	keg	14.439.200	-	keg	-	2	keg	2.280.000	2	keg	2.280.000	25	15,79	42	kegiatan	74.476.000	87,50	85,97	Perekonomian		
4	01	03	2	01.0	05	Koordinasi, Sinkronisasi dan Evaluasi Kebijakan Pendirian BUMD	Masukan: Jumlah Dana Keluaran:Terlaksananya BUMD Hasil: Terevaluasinya BUMD	6	keg	1.560.000.000	5	keg	1.300.000.000	1	Doc	260.000.000	-	keg	7.590.000	-	keg	47.187.011	-	keg	54.777.011	-	Doc	21,07	5	kegiatan	1.354.777.011	83,33	86,84	Perekonomian	
														Rata-rata capaian kinerja Program (%)		33	47					89	91												
														Predikat kinerja		SR	SR					T	T												
														TOTAL RATA-RATA CAPAIAN KINERJA DAN ANGGARAN DARI SELURUH PROGRAM		33	47					89	91												
														PREDIKAT KINERJA DARI SELURUH PROGRAM		SR	SR					T	T												

41 BAGIAN ADMINISTRASI PEMBANGUNAN																																		
1	4	01	03	2	03	Program penataan dan peningkatan administrasi pembangunan			2.305.919.000		1.453.213.090		286.560.050		60.484.100		131.973.700		192.457.800		1.645.670.890													
1	4	01	03	2	03	Sub.keg.Evaluasi & Pelaporan Realisasi Anggaran	laporan persentase penyerapan 1 tahun anggaran per tri-wulan (8 laporan)	24	dok	750.000.000	20	dok	600.805.250	4	dok	120.161.050	1	dok	26.460.500	1	dok	58.192.400	2	dok	84.652.900	50	70	22	dok	685.458.150	92	91	Bag.ADM.Pembang unan	
1	4	01	03	2	02	Sub.keg.Monitoring Pengendalian Pelaksanaan Pembangunan Daerah	tersedianya laporan pelaksanaan pembangunan fisik/konstruksi di lampung selatan dalam 1 ta.(4 lap/triwulan)	30	dok	1.223.000.000	25	dok	574.975.340	5	dok	110.912.500	1	dok	26.875.000	2	dok	56.922.000	3	dok	83.797.000	60	76	28	dok	658.772.340	93	54		
1	4	01	03	2	01	Sub.Keg.Penyusunan Indeks Kepuasan masyarakat terhadap pembangunan fisik konstruksi daerah kab.lis	tersedianya laporan penyusunan indeks kepuasan masyarakat terhadap pembangunan fisik konstruksi daerah kab.lis	24	dok	332.919.000	20	dok	277.432.500	4	dok	55.486.500	1	dok	7.148.600	1	dok	16.859.300	2	dok	24.007.900	50	43	22	dok	301.440.400	92	91		
														Rata-Rata Capaian Kinerja Program (%)		53	63					92	79											
														Predikat kinerja		R	R					ST	T											
														TOTAL RATA-RATA CAPAIAN KINERJA DAN ANGGARAN DARI SELURUH PROGRAM		53	63					92	79											
														PREDIKAT KINERJA DARI SELURUH PROGRAM		R	R					ST	T											

42 BAGIAN PENGADAAN BARANG DAN JASA																																			
Unsur Pendukung Usuran Pemerintah																																			
Sekretariat Daerah																																			
03						Program Perencanaan dan Pembangunan			5.753.079.000		4.794.232.500		845.586.500		128.265.700		148.793.100		277.058.800		5.071.291.300														
03	2	03				Kegiatan Pengelolaan Pengadaan Barang dan Jasa			5.753.079.000		4.794.232.500		845.586.500		128.265.700		148.793.100		277.058.800		5.071.291.300														
1	03	2	03	01		Sub.Kegiatan/Pengelolaan Pengadaan barang dan jasa	- Tender Paket Pekerjaan -Pelaksanaan Tender Pengadaan - Operasional Kantor	72	bulan	1.708.950.600	48	Bulan	1.424.125.500	12	bulan	284.695.100	3	bulan	35.842.800	3	bulan	56.243.100	6	bulan	92.085.900	50,00	32,35	54	bulan	1.516.211.400	75,00	88,72	Bag.Layanan Pengadaan Barang dan Jasa		
2	03	2	03	02		Sub.Kegiatan Pengelolaan Pengadaan secara Elektronik	- Tawaran RUP, Fasilitas E-Procurement, Pengumuman Pengadaan Barang/Jasa	2.880	Paket pekerjaan	2.909.469.600	2.400	paket pekerjaan	2.424.558.000	480	Paket pekerjaan	382.891.600	41	Paket pekerjaan	92.422.900	192	Paket pekerjaan	92.550.000	233	Paket pekerjaan	184.972.900	48,54	48,31	2,633	Paket pekerjaan	2.609.530.900	91,42	89,69	Bag. Pengadaan Barang dan Jasa		
	03	2	03	03		Sub.Kegiatan Pembinaan dan Advokasi Pengadaan Barang dan Jasa	Peningkatan SDM Pokja dan Perangkat LPBJ	144	Orang	1.134.658.800	120	Orang	945.549.000	24	Orang	177.999.800	-	Orang	-	-	Orang	-	-	Orang	-	-	-	120	Orang	945.549.000	83,33	83,33	Bag. Pengadaan Barang dan Jasa		
														Rata Rata Capaian Kinerja Program (%)		33	27					83	87												
														Predikat Kerja		SR	SR					T	T												
														TOTAL RATA-RATA CAPAIAN KINERJA DAN ANGGARAN DARI SELURUH PROGRAM		33	27					83	87												

No	Kode	Urusan/Bidang Urusan Pemerintah Daerah dan Program / Kegiatan	Indikator Kinerja Program (Outcome)Kegiatan (output)	Target Renstra PD pada tahun 2016 s/d 2021 (Akhir Periode Renstra SKPD)		Realisasi Capaian Kinerja Renstra PD s/d Tahun Lalu (2020)		Target Kinerja dan Anggaran Renja PD Tahun 2021		Realisasi Kinerja Pada Triwulan ...				Realisasi Capaian Kinerja dan Anggaran Renja PD Tahun 2021		Tingkat Capaian Kinerja dan Realisasi Anggaran Renja PD Tahun 2021 (%)		Realisasi Kinerja dan Anggaran Renstra PD s/d Akhir Tahun 2021		Tingkat Capaian Kinerja dan Realisasi Anggaran Renstra PD s/d Akhir Tahun 2021 (%)		Unit PD Penanggung Jawab	Keterangan
				K	Rp.	K	Rp.	K	Rp.	I		II		K	Rp.	K	Rp.	K	Rp.	K	Rp.		
				12 = 8+9+10+11		13 = 12/7*100		14=6+12		15 = 14/5*100													
PREDIKAT KINERJA DARI SELURUH PROGRAM												SR	SR			T	T	16	17				

43 BAGIAN SUMBER DAYA ALAM																									
4	1																								
SEKRETARIAT DAERAH																									
4	01	03																							
PROGRAM PEREKONOMIAN DAN PEMBANGUNAN				Indeks Kepuasan Pelayanan			162.637.000			300.000.000			162.637.000												
4	01	03	2	04	04	Kegiatan Pemantauan Kebijakan Sumber Daya Alam	Dokumen tentang penerapan kebijakan Pertanian,Kehutanan,Kelautan dan Perikanan, Pertambangan dan Lingkungan Hidup, Energi dan Air.	24	dok	482.637.000	-	dok	180.980.000		dok	182.637.000		dok	30.503.200		dok	28.452.000		dok	58.955.200
4	01	03	2	04	01	Koordinasi, Sinkronisasi, dan Evaluasi Kebijakan Pertanian, Kehutanan, Kelautan dan Perikanan	Dokumen tentang penerapan kebijakan Pertanian,Kehutanan,Kelautan dan Perikanan	12	dok	482.637.000	10	dok	336.638.000	2	dok	67.327.600	1	dok	15.930.800	-	dok	13.577.100	1	dok	29.507.900
4	01	03	2	04	02	Koordinasi, Sinkronisasi, dan Evaluasi Kebijakan Pertambangan dan Lingkungan Hidup	Dokumen tentang penerapan kebijakan Pertambangan dan Lingkungan Hidup	12	dok	482.637.000	10	dok	326.384.500	2	dok	65.276.900	1	dok	11.472.200	-	dok	9.270.800	1	dok	20.743.000
4	01	03	2	04	03	Koordinasi, Sinkronisasi, dan Evaluasi Kebijakan Energi dan Air	Dokumen tentang penerapan kebijakan Energi dan Air	12	dok	482.637.000	10	dok	250.162.500	2	dok	50.032.500	-	dok	9.100.200	-	dok	5.604.100	-	dok	14.704.300
Rata Rata Capaian Kinerja Program (%)																		33	35			89	68		
Predikat Kerja																		SR	SR			T	SD		
TOTAL RATA-RATA CAPAIAN KINERJA DAN ANGGARAN DARI SELURUH PROGRAM																		33	35			69	68		
PREDIKAT KINERJA DARI SELURUH PROGRAM																		SR	SR			T	SD		

44 BAGIAN UMUM																									
4						Urusan Pendukung Urusan Pemerintah																			
4	01					Sekretariat Daerah																			
1	4	01				Program Penunjang Urusan Pemerintah Daerah Kabupaten/Kota			93.788.819.400			78.157.349.500			15.631.469.900			1.353.405.864			3.467.900.976			4.821.306.840	
4	01	2	06			Administrasi Umum Perangkat Daerah			10.970.364.600			9.141.970.500			1.828.394.100			48.917.600			1.164.766.400			1.213.678.000	
4	01	2	06	01		Penyediaan Komponen Instalasi Listrik/Penerangan Bangunan Kantor																			
5	1	01	01	003		Belanja Alat/Bahan untuk Kegiatan Kantor-Alat Listrik	Alat Listrik dan elektronik	48	Jenis	300.000.000	40	Jenis	250.000.000	8	Jenis	50.000.000	-	Jenis	-	8	Jenis	37.654.000	8	Jenis	37.654.000
4	01	2	06	01		Penyediaan Peralatan dan Perlengkapan Kantor	Pengadaan Peralatan dan Perlengkapan Kantor	40.206	Unit	2.100.000.000	33.505	Unit	1.750.000.000	6.701	Unit	350.000.000	2.234	Unit	21.620.000	1.000	Unit	32.820.000	3.234	Unit	54.440.000
4	01	2	06	04		Penyediaan Bahan Logistik Kantor																			
5	1	01	01	002		Belanja Alat/Bahan untuk Kegiatan Kantor-Alat Tulis Kantor	Alat Tulis Kantor	72	Bulan	1.595.746.800	60	Bulan	1.329.789.000	12	Bulan	265.957.800	3	Bulan	5.995.600	3	Bulan	126.004.400	6	Bulan	132.000.000
5	1	01	01	002		Belanja Alat/Bahan untuk Kegiatan Kantor-Benda Pos	Materai dan Benda Pos	72	Bulan	17.550.000	60	Bulan	14.625.000	12	Bulan	2.925.000	3	Bulan	300.000	3	Bulan	550.000	6	Bulan	850.000
5	1	01	01	002		Belanja Alat/Bahan untuk Kegiatan Kantor-Bahan Komputer	Bahan Komputer	72	Bulan	68.430.000	60	Bulan	57.025.000	12	Bulan	11.405.000	3	Bulan	2.972.000	3	Bulan	2.995.000	6	Bulan	5.967.000
4	01	2	06	05		Penyediaan Barang Cetak dan Penggandaan																			
5	1	01	01	002		Belanja Alat/Bahan untuk Kegiatan Kantor-Bahan Cetak	Cetak Blanko, Cetak Kop Surat, Photo Copy	72	bulan	2.011.837.800	60	bulan	1.676.531.500	12	bulan	335.306.300	3	bulan	18.030.000	3	bulan	142.965.000	6	bulan	160.995.000
4	01	2	06	08		Fasilitas Kunjungan Tamu																			
5	1	01	01	005		Belanja Makan dan Minum Rapat	Makan dan Minum Rapat	72	bulan	90.000.000	60	bulan	75.000.000	12	bulan	15.000.000	3	bulan	-	3	bulan	-	6	bulan	-
5	1	01	01	005		Belanja Makan dan Minum Jamuan Tamu	Biaya Konsumsi Kegiatan Sekretariat dan Instansi di Lingkup Pemkab Lamse, Open House hari Besar Keagamaan, HUT Lamse, Jamuan Konsumsi Bersama Pejabat Eselon II,III,IV	72	bulan	4.786.800.000	60	bulan	3.989.000.000	12	bulan	797.800.000	3	bulan	-	3	bulan	821.772.000	6	bulan	821.772.000
Rata Rata Capaian Kinerja Kegiatan (%)																		56	47			93	91		
Predikat Kerja																		SR	SR			ST	ST		

No	Kode	Urusan/Bidang Urusan Pemerintah Daerah dan Program / Kegiatan	Indikator Kinerja Program (Outcome)Kegiatan (output)	Target Renstra PD pada tahun 2016 s/d 2021 (Akhir Periode Renstra SKPD)		Realisasi Capaian Kinerja Renstra PD s/d Tahun Lalu (2020)		Target Kinerja dan Anggaran Renja PD Tahun 2021		Realisasi Kinerja Pada Triwulan ...				Realisasi Capaian Kinerja dan Anggaran Renja PD Tahun 2021		Tingkat Capaian Kinerja dan Realisasi Anggaran Renja PD Tahun 2021 (%)		Realisasi Kinerja dan Anggaran Renstra PD s/d Akhir Tahun 2021		Tingkat Capaian Kinerja dan Realisasi Anggaran Renstra PD s/d Tahun 2021 (%)		Unit PD Penanggung Jawab	Keterangan		
				K	Rp.	K	Rp.	K	Rp.	I		II		K	Rp.	K	Rp.	K	Rp.	K	Rp.				
1	2	3	4	5	6	7	8	9	10	11	12	13	14	15	16	17	18	19	20	21	22	23			
Rata Rata Capaian Kinerja Kegiatan (%)																0,00	37,54			83,33	89,59				
Predikat Kerja																SR	SR			T	T				
IV	2	05	Administrasi Kepegawain Perangkat Daerah	36	Pelatihan	330.000.000	30	Pelatihan	275.000.000	6	Pelatihan	55.000.000	1	Pelatihan	14.000.000		Pelatihan	14.000.000	17	25,45	31	Pelatihan	289.000.000	86	87,6
17	2	05	09	Belanja kursus pelatihan, sosialisasi dan bimbingan teknis PNS	Pengiriman Peserta Diklat Singkat	330.000.000	30	Pelatihan	275.000.000	6	Pelatihan	55.000.000	1	Pelatihan	14.000.000	-	Pelatihan	14.000.000	17	25,45	31	Pelatihan	289.000.000	86	87,6
Rata Rata Capaian Kinerja Kegiatan (%)																16,67	25,45			86,11	87,58				
Predikat Kerja																SR	SR			T	T				
V	2	05	Administrasi Umum Perangkat Daerah	1.200	Kali	5.908.200.000	1.000	Kali	4.923.500.000	200	Kali	984.700.000	106	Kali	160.255.000		Kali	193.800.000	53	35,96	1.106	Kali	5.277.555.000	92	89,3
18	2	05	09	Penyelenggaraan rapat Koordinasi dan Konsultasi SKPD	Koordinasi dan Konsultasi SKPD	5.908.200.000	1.000	Kali	4.923.500.000	200	Kali	984.700.000	60	Kali	160.255.000	80	Kali	193.800.000	53	35,96	1.106	Kali	5.277.555.000	92	89,3
Rata Rata Capaian Kinerja Kegiatan (%)																53,00	35,96			92,17	89,33				
Predikat Kerja																SR	SR			ST	T				
VI	2	11	Administrasi Keuangan dan Operasional Kepala Daerah dan Wakil Kepala Daerah	144	Bulan	4.678.800.000	120	Bulan	3.899.000.000	24	Bulan	779.800.000	6	Bulan	144.730.032		Bulan	209.822.400	25	45,47	126	Bulan	4.253.552.432	88	90,9
19	2	11	01	Penyediaan gaji dan Tunjangan Kepala Daerah dan wakil Kepala Daerah	Pembayaran Gaji dan Tunjangan Kepala Daerah dan Wakil Kepala Daerah	1.078.800.000	60	Bulan	899.000.000	12	Bulan	179.800.000	3	Bulan	24.730.032	3	Bulan	59.822.400	25	47,03	63	Bulan	983.552.432	88	91,2
20	2	11	04	Penyediaan Dana Penunjang Operasional Kepala Daerah dan Wakil Kepala Daerah	Dana Penunjang Operasional Kepala Daerah dan Wakil Kepala Daerah (Bulan)	3.600.000.000	60	Bulan	3.000.000.000	12	Bulan	600.000.000	3	Bulan	120.000.000	3	Bulan	150.000.000	25	45,00	63	Bulan	3.270.000.000	88	90,8
Rata Rata Capaian Kinerja Kegiatan (%)																25,00	46,01			87,50	91,00				
Predikat Kerja																SR	SR			T	ST				
Rata Rata Capaian Kinerja Program (%)																24,26	33,49			87,38	88,92				
Predikat Kerja																SR	SR			T	T				
TOTAL RATA-RATA CAPAIAN KINERJA DAN ANGGARAN DARI SELURUH PROGRAM																24,26	33,49			87,38	88,92				
PREDIKAT KINERJA DARI SELURUH PROGRAM																SR	SR			T	T				

TOTAL RATA-RATA CAPAIAN KINERJA DAN ANGGARAN DARI SELURUH PERANGKAT DAERAH																34,19	34,55				
PREDIKAT KINERJA DARI SELURUH PERANGKAT DAERAH																SR	SR				

Pada Tahun 2021 Kabupaten Lampung Selatan yang terdiri dari 53 Perangkat Daerah sampai dengan triwulan II telah melaksanakan 173 program dan 468 kegiatan 1.475 sub kegiatan yang telah terealisasi sebanyak 27,99% dari hasil evaluasi 53 perangkat daerah rata-rata tingkat capaian kinerja 34,19% dan tingkat capaian anggaran 34,65%, untuk predikat masuk kategori sangat rendah (SR).

Tabel 2.4. Hasil Evaluasi RKPD Kabupaten Lampung Selatan Triwulan II Tahun 2021

NO.	PERANGKAT DAERAH (PD)	PROGRAM	EVALUASI RKPD TW.II TAHUN 2021			
			KEGIATAN	SUB KEGIATAN	Tingkat Capaian	
					Kinerja	Anggaran
1	Sekretariat DPRD	2	16	53	31,43%	27,33%
2	Inspektorat	3	11	39	23,00%	12,00%
3	Satuan Polisi Pamong Praja	2	11	30	74,01%	56,45%
4	Dinas Pendidikan	3	11	41	19,00%	17,00%
5	Dinas Kesehatan	5	22	99	33,00%	34,00%
6	Dinas Pekerjaan Umum & Penataan Ruang	10	20	51	4,88%	3,84%
7	Dinas Perumahan dan Pemukiman	7	16	36	6,68%	8,73%
8	Dinas Sosial	7	14	49	26,00%	27,00%
9	Dinas Tenaga Kerja & Transmigrasi	4	14	33	21,94%	18,41%
10	Dinas Pemberdayaan Perempuan & Perlindungan Anak	7	18	37	38,98%	27,09%
11	Dinas Pengendalian Penduduk & Keluarga Berencana	4	13	42	45,47%	39,24%
12	Dinas Ketahanan Pangan	5	13	43	33,18%	30,12%
13	Dinas Lingkungan Hidup Daerah	9	12	41	18,00%	16,00%
14	Dinas Kependudukan & Catatan Sipil	5	15	36	11,07%	8,49%
15	Dinas Pemberdayaan Masyarakat Desa	5	10	40	12,25%	12,01%
16	Dinas Perhubungan	3	10	31	43,65%	31,30%
17	Dinas Komunikasi & Informatika	5	10	38	35,72%	24,77%
18	Dinas Koperasi, Usaha Kecil dan Menengah	7	12	30	40,43%	26,09%
19	Dinas Penanaman Modal & Pelayanan Perizinan Terpadu Satu Pintu	6	12	34	27,79%	27,41%
20	Dinas Kepemudaan dan Olah Raga	3	11	32	31,21%	35,85%
21	Dinas Perpustakaan & Kearsipan	4	14	40	21,57%	25,59%
22	Dinas Perikanan	5	16	45	29,04%	29,35%
23	Dinas Pariwisata dan Kebudayaan	7	15	42	37,33%	39,87%
24	Dinas Tanaman Pangan, Hortikultura & Perkebunan	5	12	39	42,80%	31,21%
25	Dinas Peternakan & Kesehatan Hewan	6	17	39	36,63%	25,06%
26	Dinas Perdagangan dan Perindustrian	8	14	40	23,22%	20,67%
27	Dinas Pemadam Kebakaran dan Penyelamatan	1	2	2	84,00%	78,81%
28	Bappeda	3	13	63	43,31%	28,32%

NO.	PERANGKAT DAERAH (PD)	PROGRAM	EVALUASI RKPD TW.II TAHUN 2021				
			KEGIATAN	SUB KEGIATAN	Tingkat Capaian		
					Kinerja	Anggaran	
29	Badan Penelitian & Pengembangan	2	11	39	35,42%	22,81%	
30	Badan Pengelola Keuangan & Aset Daerah (BPKAD)	3	11	35	35,00%	74,85%	
31	Badan Pengelola Pajak & Retribusi Daerah (BPPRD)	2	7	34	35,43%	30,75%	
32	Badan Kepegawaian dan Diklat	2	9	36	39,97%	47,65%	
33	Badan Kesatuan Bangsa & Politik (Kesbangpol)	6	12	36	25,00%	23,00%	
34	Badan Penanggulangan Bencana Daerah (BPBD)	2	11	36	39,00%	36,00%	
35	Rumah Sakit Umum Daerah DR. Hi.m Bob Bazar SKM (RSUD)	3	14	40	47,97%	35,90%	
36	SEKRETARIAT DAERAH						
	a	Bagian Tata Pemerintahan	1	1	3	50,00%	63,00%
	b	Bagian Kesejahteraan Rakyat	1	1	3	33,46%	13,23%
	c	Bagian Hukum	1	1	3	45,00%	84,00%
	d	Bagian Kerjasama	1	1	3	13,00%	47,00%
	e	Bagian Perekonomian	1	1	5	33,00%	47,00%
	f	Bagian Administrasi Pembangunan	1	1	3	53,00%	63,00%
	g	Bagian Pengadaan Barang dan Jasa	1	1	3	33,00%	27,00%
	h	Bagian Sumber Daya Alam	1	1	3	33,00%	35,00%
	i	Bagian Umum	1	6	20	27,00%	24,00%
	j	Bagian Organisasi	1	1	5	50,00%	90,00%
	k	Bagian Protokol dan Komunikasi Pimpinan	1	1	3	59,00%	64,00%
	l	Bagian Perencanaan dan Keuangan	1	6	20	24,26%	33,49%
		JUMLAH	173	468	1.475	1.607	1.624
		KINERJA DAN ANGGARAN (%)				34,19	34,55
*)		Dari 47 Organisasi Perangkat Daerah (OPD) yg Telah mengumpulkan laporan				47	
		Dari 47 Organisasi Perangkat Daerah (OPD) yg Belum mengumpulkan laporan				0	
*)		Rata-rata tingkat capaian kinerja RENJA				34,19	
		Rata-rata Realisasi Anggaran RENJA				34,55	
Catatan :	Anggaran Kegiatan Bagian SDA T.A 2021 tercantum dalam DPA Bagian Umum dan Perlengkapan (Belanja Bahan Pakai Habis, Belanja Cetak dan Penggandaan dan Belanja Makanan dan Minuman) dan pada DPA Bagian Perencanaan dan Keuangan (Belanja Honorarium PNS PPTK, uang Lembur dan Biaya Belanja Perjalanan Dinas)						

Pencapaian indikator sasaran tahun 2021 sangat terpengaruh dengan adanya Pandemi COVID-19, terutama pada indikator sasaran sebagai berikut:

- a. Pertumbuhan ekonomi, sulit tercapai sesuai target karena adanya pelambatan pertumbuhan di hampir semua sektor, bahkan ada yang tumbuh negatif.
- b. Indeks gini, ketimpangan sulit diturunkan karena kelompok masyarakat berpendapatan menengah ke bawah sangat terdampak pada pembatasan aktivitas.
- c. Tingkat pengangguran terbuka, jumlah pengangguran sulit ditekan bahkan cenderung naik karena perusahaan merumahkan atau melakukan PHK terhadap karyawannya.
- d. Lama tinggal dan kunjungan wisatawan sulit mencapai target karena adanya pembatasan aktivitas masyarakat termasuk aktivitas di destinasi wisata dan pembatasan penerbangan dari dan ke Indonesia.
- e. Persentase penduduk miskin, sulit diturunkan sebagai akibat dari pertumbuhan ekonomi yang menurun dan meningkatnya pengangguran.

Kesimpulan

Berdasarkan hasil evaluasi terhadap hasil RKPD triwulan II Tahun 2021 dapat diambil beberapa kesimpulan sebagai berikut:

1. Jumlah program dan kegiatan yang dilaksanakan oleh seluruh Perangkat Daerah dilingkungan Pemerintah Kabupaten Lampung Selatan untuk mendukung capaian sasaran dalam rangka mencapai visi, misi dan tujuan Kepala Daerah dan Wakil Kepala Daerah.
2. Jumlah program dan kegiatan yang dilaksanakan 53 Perangkat Daerah Kabupaten Lampung Selatan berjumlah 173 program dan 468 kegiatan 1.475 sub kegiatan terealisasi sebanyak 27,99% dan dari hasil evaluasi 53 perangkat daerah rata-rata tingkat capaian kinerja 34,19% dan tingkat capaian anggaran 34,65%, untuk predikat masuk kategori sangat rendah (SR). Hal ini dapat dinilai belum ideal dan idealnya realisasi keuangan sampai dengan semester II mendekati 50%. Sedangkan untuk realisasi kinerjanya juga masuk kedalam kategori sangat rendah yaitu mencapai 34,19% realisasi kinerja ini relatif ideal karena sudah mendekati

angka 50%. Hal ini terjadi dikarenakan adanya rasionalisasi kegiatan sehubungan adanya dampak wabah Pandemi Covid-19.

3. Faktor Pendorong keberhasilan antara lain: Peraturan perundang-undangan tersedia, Komitmen Pimpinan dan Kerjasama Tim Pelaksana, Penjadwalan kegiatan, Personil mencukupi baik kualitas maupun kuantitas, Koordinasi dengan pihak terkait bisa optimal dan komitmen dari Tim Pelaksana, Sarana dan Prasarana sesuai standar minimal, tersedianya SOP Pelayanan dan tersedianya media komunikasi dan informasi. Sedangkan faktor penghambat pelaksanaan kegiatan sampai dengan triwulan II di Kabupaten Lampung Selatan antara lain:
 - a. Kegiatan yang bersifat antisipasi sehingga realisasi sulit diprediksi seperti penanganan bencana, pemeliharaan sarana dan prasarana kantor.
 - b. Proses pengadaan barang dan jasa seperti mundurnya jadwal lelang, gagal lelang, perubahan metode lelang, *e-catalogue* yang belum tayang, keterlambatan serah terima barang.
 - c. Perangkat Daerah tidak mematuhi jadwal kegiatan yang direncanakan.
 - d. Keterlambatan dalam administrasi pertanggungjawaban kegiatan meskipun kegiatan sudah dilaksanakan.
 - e. Perubahan pejabat/personil sehubungan dengan adanya pergantian pejabat.
 - f. Pelaksanaan kegiatan menunggu pihak ketiga seperti waktu luang nara sumber, instruktur, tenaga ahli, dan jadwal kegiatan yang ditentukan oleh pihak lain.
 - g. Ketidacermatan dalam perencanaan kegiatan sehingga terdapat kesalahan kode rekening, dobel anggaran dan perubahan rencana kegiatan.

Rekomendasi

Berdasarkan hasil dan kesimpulan evaluasi terhadap hasil RKPD 2021 Triwulan II, maka dapat diambil beberapa rekomendasi untuk pelaksanaan RKPD tahun berikutnya maupun perubahan RKPD sebagai berikut:

1. Agar dilakukan percepatan pelaksanaan kegiatan dan pertanggungjawaban keuangan karena realisasi keuangan belum ideal sehingga realisasi keuangan tidak menumpuk diakhir tahun anggaran.
2. Agar masing-masing Perangkat Daerah dalam mengusulkan kegiatan menggunakan pertimbangan yang logis, rasional dan disesuaikan dengan kesiapan pelaksanaannya sehingga anggaran yang telah dialokasikan dapat terserap sesuai target.
3. Perencanaan kegiatan yang bersifat antisipatif dilaksanakan dengan mempertimbangkan pelaksanaannya terutama selama kondisi pandemi Covid-19 ini.
4. Kegiatan yang tidak bisa dilaksanakan sebagai akibat dampak Pandemi Covid-19 seyogyanya diusulkan untuk dikembalikan ke kas daerah atau di-*refocussing* dalam perubahan RKPD 2021.
5. Perubahan APBD Kabupaten Lampung Selatan Tahun 2021 perlu tetap difokuskan pada pemulihan kondisi sosial ekonomi masyarakat seperti penguatan modal bagi pelaku UMKM terdampak, padat karya, mengefektifkan jaring pengaman sosial (*social safety net*), dan upaya pemulihan lainnya.
6. Perlunya akselerasi Belanja Pemerintah Daerah sehingga bisa menjadi pemicu/pendorong pemulihan ekonomi di Daerah akibat Pandemi Covid-19.

2.2. Permasalahan Pembangunan Daerah Tahun 2021

Faktor pendorong keberhasilan pelaksanaan kegiatan sampai dengan Triwulan II di Kabupaten Lampung Selatan antara lain adalah:

1. Peraturan perundang-undangan tersedia.
2. Komitmen Pimpinan dan Kerjasama Tim Pelaksana Kegiatan.
3. Penjadwalan kegiatan dan kegiatan dilaksanakan sesuai rencana.
4. Personil mencukupi, baik kualitas maupun kuantitas.
5. Koordinasi dengan pihak terkait bisa optimal dan komitmen dari tim pelaksana.
6. Sarana dan Prasarana sesuai Standar Pelayanan Minimal.
7. Tersedianya SOP Pelayanan.
8. Tersedia media komunikasi dan informasi.

Faktor penghambat keberhasilan pelaksanaan kegiatan sampai dengan Triwulan II di Kabupaten Lampung Selatan antara lain:

1. Kegiatan yang bersifat antisipasi sehingga realisasi sulit diprediksi seperti penanganan bencana, pemeliharaan sarana dan prasarana kantor.
2. Proses pengadaan barang dan jasa seperti mundurnya jadwal lelang, gagal lelang, perubahan metode lelang, *e-catalog* yang belum tayang, keterlambatan serah terima barang.
3. Perangkat Daerah tidak mematuhi jadwal kegiatan yang direncanakan.
4. Keterlambatan dalam administrasi pertanggungjawaban kegiatan meskipun kegiatan sudah dilaksanakan.
5. Perubahan pejabat/personil sehubungan dengan adanya pergantian pejabat.
6. Pelaksanaan kegiatan menunggu pihak ketiga seperti waktu luang narasumber, instruktur, tenaga ahli, dan jadwal kegiatan yang ditentukan oleh pihak lain.
7. Ketidakcermatan dalam perencanaan kegiatan sehingga terdapat kesalahan kode rekening, *double* anggaran dan perubahan rencana kegiatan.
8. Terjadinya rasionalisasi kegiatan dikarenakan adanya dampak pandemi virus corona atau Covid-19.

BAB III

KERANGKA EKONOMI DAN KEUANGAN DAERAH

3.1. Kerangka Ekonomi Daerah

Kondisi perekonomian Kabupaten Lampung Selatan Tahun 2021 berikut karakteristiknya dapat digambarkan melalui rancangan kerangka ekonomi daerah yang juga merupakan penjelasan atas analisis statistik perekonomian daerah. Guna memperoleh gambaran kerangka ekonomi daerah tersebut, maka disusun berbagai prioritas pembangunan, pengambilan kebijakan untuk menghadapi tantangan dan penyelesaian masalah pembangunan agar arah pembangunan daerah Tahun 2021 dapat dicapai sesuai dengan sasaran program dan kegiatan yang ditetapkan. Pada sisi yang lain, perkiraan sumber-sumber pendapatan dan besaran pendapatan dari sektor-sektor potensial merupakan dasar kebijakan anggaran untuk mengalokasikan perencanaan anggaran berbasis kinerja secara efektif dan efisien.

Pertumbuhan ekonomi Kabupaten Lampung Selatan pada Tahun 2019 sebesar 5,19%, sedangkan pada Tahun 2020 laju pertumbuhan ekonomi mengalami penurunan sangat tajam (-1,73)%. Hal ini disebabkan adanya pandemi Covid-19 yang mengakibatkan hampir semua sektor mengalami penurunan.

Pada Tahun 2021 diproyeksikan target pertumbuhan ekonomi sebesar 3,0 – 4,0%, maka perlu upaya ekstra untuk mendongkrak pertumbuhan sektor-sektor potensial dan menarik investor untuk berinvestasi di Kabupaten Lampung Selatan dengan tetap memperhatikan dampak dari pandemi Covid-19 yang sampai saat ini masih meningkat penyebarannya. Program dan kegiatan juga difokuskan pada penanganan pandemi Covid-19 dan peningkatan peran dan sinergitas sector pertanian, pariwisata, industri dan perdagangan terutama yang terkena dampak signifikan dari pandemi Covid-19.

Arah kebijakan yang dirumuskan untuk mencapai tujuan pembangunan ekonomi tahun 2021 adalah sebagai berikut:

1. Peningkatan nilai tambah ekonomi, melalui:
 - a) Penguatan kewirausahaan, usaha mikro, kecil dan menengah (UMKM), koperasi, industri kreatif dan ekonomi digital.
 - b) Peningkatan nilai tambah, lapangan kerja, dan investasi di sektor riil, dan industri pengolahan.
 - c) Peningkatan ekspor bernilai tambah tinggi.
 - d) Penguatan pilar pertumbuhan dan daya saing ekonomi.
2. Pengembangan destinasi pariwisata dengan tetap menerapkan protokol kesehatan.
3. Mendorong pertumbuhan dengan memperhatikan karakteristik masing-masing wilayah yang ada di Kabupaten Lampung Selatan.
4. Mengentaskan kemiskinan, melalui akselerasi penguatan ekonomi keluarga.
5. Meningkatkan produktivitas dan daya saing, melalui pendidikan dan pelatihan berbasis kerjasama industri.

3.1.1. Pertumbuhan Ekonomi

Berdasarkan data dari Badan Pusat Statistik, pertumbuhan ekonomi Kabupaten Lampung Selatan selama 2016-2018 masih di atas angka pertumbuhan ekonomi nasional dan Provinsi Lampung. Sedangkan Tahun 2019-2020 tumbuh dibawah Provinsi Lampung. Laju pertumbuhan Kabupaten Lampung Selatan mengalami penurunan secara signifikan pada Tahun 2020 yang hanya tumbuh sebesar (-1,73)%. Hal ini disebabkan dampak wabah Pandemi COVID-19 yang terjadi sejak awal Maret 2020. Laju pertumbuhan ekonomi Kabupaten Lampung Selatan Tahun 2020 di bawah pertumbuhan Provinsi Lampung sebesar (-1,67)% namun masih di atas pertumbuhan nasional yang mencapai (-2,07)%. Perbandingan pertumbuhan ekonomi Kabupaten Lampung Selatan, Provinsi Lampung dan Nasional dapat dilihat berikut.

Tabel 3.1. Laju Pertumbuhan Ekonomi Kabupaten Lampung Selatan, Provinsi Lampung dan Nasional Tahun 2016–2020

Tahun	Laju Pertumbuhan Ekonomi (%)		
	Kabupaten Lampung Selatan	Provinsi Lampung	Nasional
2016	5,22	5,15	5,02
2017	5,46	5,17	5,07
2018	5,23	5,23	5,17
2019	5,13	5,26	5,02
2020	-1,73	-1,67	-2,07

Sumber : Badan Pusat Statistik, 2021

Perekonomian Kabupaten Lampung Selatan selama periode 2017–2020 terjadi penurunan, hal ini terlihat dari angka pertumbuhan yang cenderung menurun selama tiga tahun tersebut, dan hal ini dialami oleh sebagian besar wilayah Indonesia. Adapun penyebab lemahnya perekonomian Regional dan Nasional pada Tahun 2018 diantaranya terjadi karena adanya perlambatan perekonomian global, terutama menguatnya kondisi ekonomi Amerika khususnya terhadap nilai tukar Rupiah dan Dollar. Pada Tahun 2020 terjadi kontraksi sebesar 1,73 persen sebagai dampak dari Pandemi Covid-19 yang memaksa diberlakukannya *lockdown* yang menyebabkan menurunnya minat dan daya beli masyarakat.

Pada Tahun 2021, pertumbuhan ekonomi Lampung Selatan diestimasikan mengalami kenaikan. Hal tersebut tidak terlepas dari segala upaya pemulihan dan penanggulangan Pandemi Covid-19 yang telah dilakukan oleh Pemerintah. Pertumbuhan ekonomi Lampung Selatan diestimasikan mencapai 5,1-5,5 persen, Provinsi Lampung yang diestimasikan sebesar 4,7-5,7 persen dan Nasional yang diestimasikan sebesar 4,5-5,5 persen.

Dalam mengantisipasi dan mencegah dampak yang mungkin timbul dari berbagai krisis keuangan dan perekonomian global akibat pandemi Covid-19, pemerintah daerah dapat mengambil kebijakan yang dapat menjaga stabilitas perekonomian daerah, utamanya adalah memperkuat basis pondasi bangunan perekonomian kabupaten terutama disektor primer (pertanian, pertambangan dan penggalian). Karena dominasi sektor primer diharapkan dapat menyebabkan perekonomian daerah dapat tetap tumbuh positif ditengah kelesuan perekonomian nasional dan regional.

Pertumbuhan ekonomi yang positif menunjukkan peningkatan kapasitas daerah, yang berarti kemampuan ekonomi Kabupaten Lampung Selatan menghasilkan output semakin meningkat. Peningkatan kapasitas ini terkait dengan daya dukung teknologi, modal, infrastruktur dan kualitas sumberdaya manusia serta ketersediaan sumber daya alam.

3.1.2. PDRB ADHB

Produk Domestik Regional Bruto (PDRB) merupakan total keseluruhan dari nilai tambah (*value added*) yang timbul akibat adanya aktivitas ekonomi. PDRB merupakan data statistik yang dapat dijadikan ukuran kuantitatif guna mengevaluasi dan memonitor hasil pembangunan yang telah diprogramkan oleh pemerintah daerah. Perkembangan PDRB sangat ditentukan oleh potensi ekonomi yang ada serta kondisi sosial dan politik yang kondusif. Dalam prakteknya PDRB terdiri dari PDRB atas harga berlaku yang memiliki kaitan erat dengan analisis pendapatan perkapita dan PDRB atas harga konstan yang dapat digunakan sebagai analisis tingkat pertumbuhan ekonomi.

Perkembangan angka PDRB Kabupaten Lampung Selatan setiap tahunnya mengalami peningkatan secara signifikan. PDRB Kabupaten Lampung Selatan menunjukkan trend positif dimana PDRB Atas Dasar Harga Berlaku (ADHB) Tahun 2020 mencapai angka Rp44.295.950.000.000,- (empat puluh empat triliun dua ratus Sembilan puluh lima milyar Sembilan ratus lima puluh juta rupiah) dan PDRB Atas Dasar Harga Konstan (ADHK) sebesar Rp29.744.350.000.000,- (dua puluh Sembilan triliun tujuh ratus empat puluh empat miliar tiga ratus lima puluh juta rupiah).

Tabel 3.2. PDRB ADHB dan ADHK Kabupaten Lampung Selatan Tahun 2016–2020 (Rupiah/jiwa)

Tahun	PDRB ADHB (Juta Rupiah)	PDRB ADHK (Juta Rupiah)
2016	34.915.655,18	25.942.709,01
2017	38.566.985,13	27.359.532,84
2018	41.720.420,00	28.797.840,00
2019	45.108.310,00	30.277.170,00
2020	44.295.950,00	29.744.350,00

Sumber : Badan Pusat Statistik, 2021

Struktur perekonomian daerah ditentukan oleh besarnya sumbangan masing-masing sektor pembentuk perekonomian daerah. Berikut persentase sumbangan sektor-sektor perekonomian yang terbagi dalam 17 (tujuh belas) kategori lapangan usaha terhadap PDRB Kabupaten Lampung Selatan:

Tabel 3.3. Nilai dan Kontribusi Sektor dalam PDRB Tahun 2016-2020 Atas Dasar Harga Konstan (ADHK) Kabupaten Lampung Selatan

No	Lapangan Usaha	2016		2017		2018		2019		2020*	
		Rp	%	Rp	%	Rp	%	Rp	%	Rp	%
1	Pertanian, Kehutanan dan perikanan	10.574,45	30,29	11.419,35	29,80	10.574,45	30,29	11.419,35	29,80	13.404,95	30,26
2	Pertambangan dan Penggalian	565,37	1,62	636,14	1,66	565,37	1,62	636,14	1,66	724,57	1,64
3	Industri Pengolahan	8.543,22	24,47	9.385,40	24,49	8.543,22	24,47	9.385,40	24,49	10.396,76	23,47
4	Pengadaan listrik dan gas	36,92	0,11	42,26	0,11	36,92	0,11	42,26	0,11	51,84	0,12
5	Pengadaan air, pengelolaan sampah	43,57	0,12	48,95	0,13	43,57	0,12	48,95	0,13	57,11	0,13
6	Konstruksi	3.997,65	11,45	4.607,28	12,02	3.997,65	11,45	4.607,28	12,02	5.471,24	12,35
7	Perdagangan besar dan eceran, reparasi mobil dan motor	4.022,59	11,52	4.388,38	11,45	4.022,59	11,52	4.388,38	11,45	5.508,37	12,43
8	Transportasi dan pergudangan	2.220,95	6,36	2.468,81	6,44	2.220,95	6,36	2.468,81	6,44	2.302,53	5,20
9	Penyediaan akomodasi dan makan minum	519,04	1,49	564,83	1,47	519,04	1,49	564,83	1,47	632,11	1,43
10	Informasi dan komunikasi	957,22	2,74	1.053,07	2,75	957,22	2,74	1.053,07	2,75	1.337,51	3,02
11	Jasa keuangan dan asuransi	643,45	1,84	691,95	1,81	643,45	1,84	691,95	1,81	781,98	1,77
12	Real estate	738,24	2,11	813,88	2,12	738,24	2,11	813,88	2,12	964,90	2,18
13	Jasa perusahaan	32,30	0,09	34,80	0,09	32,30	0,09	34,80	0,09	38,49	0,09
14	Administrasi pemerintahan, pertahanan	797,41	2,28	859,59	2,22	797,41	2,28	859,59	2,22	1.035,60	2,34
15	Jasa pendidikan	823,09	2,36	874,77	2,28	823,09	2,36	874,77	2,28	1.068,40	2,41
16	Jasa kesehatan dan kegiatan sosial	196,80	0,56	211,39	0,55	196,80	0,56	211,39	0,55	272,54	0,61
17	Jasa lainnya	203,37	0,58	221,55	0,57	203,37	0,58	221,55	0,57	250,07	0,56
	Jumlah	34.915,66	100,00	38.322,38	100,00	34.915,66	100,00	38.322,38	100,00	44.298,95	100

Sumber : Badan Pusat Statistik, 2021

Dalam 5 (lima) tahun terakhir, struktur perekonomian Kabupaten Lampung Selatan didominasi oleh sektor pertanian, kehutanan dan perikanan; industri pengolahan; perdagangan besar dan eceran, reparasi mobil dan motor; dan konstruksi. Selama kurun waktu Tahun 2018-2020, berkisar 30 persen struktur perekonomian Kabupaten Lampung Selatan

berasal dari sumbangan sektor pertanian, kehutanan dan perikanan. Kemudian sektor industri pengolahan sebesar 23,47 persen pada Tahun 2020, sektor perdagangan besar dan eceran, reparasi mobil dan motor sebesar 12,43 persen, sektor konstruksi sebesar 12,35 persen, dan transportasi dan pergudangan sebesar 5,20 persen. Sedangkan untuk sektor-sektor lain menyumbang kontribusi tidak lebih dari 3 persen dengan sektor jasa perusahaan menyumbang kontribusi terkecil sebesar 0,09 persen.

Dari tabel di atas juga terlihat bahwa sumbangsih atau peranan sektor pertanian, kehutanan dan perikanan dalam pembentukan PDRB Kabupaten Lampung Selatan pada Tahun 2020 mengalami peningkatan, namun untuk sektor industri pengolahan dan sektor transportasi dan pergudangan cenderung mengalami penurunan. Diharapkan perkembangan sektor industri pengolahan mengalami peningkatan sehingga hasil atau produk dari sektor pertanian, peternakan, kehutanan dan perikanan yang memang banyak dihasilkan di Kabupaten Lampung Selatan dapat diolah lebih lanjut atau dapat dimanfaatkan di sektor industri baik industri kecil, menengah, maupun besar sehingga nilai tambah (*value added*) yang dihasilkan dapat meningkatkan perekonomian daerah secara keseluruhan dan berkelanjutan.

3.1.3. Laju Inflasi

Angka inflasi menggambarkan rata-rata perubahan harga antar periode waktu tertentu dari sejumlah kelompok barang/jasa yang banyak menjadi kebutuhan masyarakat. Inflasi daerah Kabupaten Lampung Selatan yang dicerminkan oleh inflasi Kalianda selama kurun waktu 5 (lima) tahun terakhir terus stabil dan cenderung mengalami penurunan. Pada Tahun 2018, inflasi Kalianda tercatat sebesar 2,39 persen. Pada Tahun 2019, inflasi Kalianda mengalami peningkatan hingga mencapai angka sebesar 3,28 persen. Dan di Tahun 2020, persentase inflasi Kalianda penurunan di angka 1,93 persen.

Tabel 3.4. Laju Inflasi di Kalianda Tahun 2016-2020

Tahun	Persentase Inflasi		
	Kalianda	Lampung	Indonesia
2016	3,44	2,78	3,02
2017	3,88	3,14	3,61
2018	2,39	2,92	3,13
2019	3,28	3,53	2,72
2020	1,93	2,00	1,68

Sumber : Badan Pusat Statistik, 2021

Dari tabel di atas dapat dilihat bahwa meski laju inflasi Kalianda cenderung mengalami peningkatan tetapi laju inflasi tersebut masih berada di bawah laju inflasi di Provinsi Lampung, namun di atas laju inflasi Nasional.

Laju inflasi Kalianda dihitung berdasarkan pengamatan terhadap Indeks Harga Konsumen (IHK) di 7 (tujuh) kelompok pengeluaran penyebab inflasi. Pengamatan terhadap IHK dilakukan rutin setiap bulannya. Berikut adalah sumbangan masing-masing kelompok pengeluaran terhadap inflasi di Kalianda.

Tabel 3.5. Sumbangan Kelompok Pengeluaran terhadap Inflasi Kalianda 2020

No	Kelompok Pengeluaran	Inflasi Year on Year Tahun 2020
	UMUM	1,93
1.	Makanan, minuman dan tembakau	4,20
2.	Pakaian dan alas kaki	0,24
3.	Perumahan, air, listrik, gas dan bahan bakar lainnya	0,41
4.	Perlengkapan, peralatan dan pemeliharaan rutin rumah tangga	1,40
5.	Kesehatan	2,90
6.	Transportasi	0,69
7.	Jasa keuangan	-4,42
8.	Rekreasi, olahraga dan budaya	5,79
9.	Pendidikan	2,59
10.	Penyediaan makanan dan minuman/Restoran	2,64
11.	Perawatan pribadi dan jasa lainnya	2,88

Sumber : Badan Pusat Statistik Kabupaten Lampung Selatan, 2021

Dari tabel di atas, dapat dilihat bahwa hampir seluruh kelompok pengeluaran berkontribusi atas inflasi di Kalianda. Kelompok pengeluaran bahan makanan menjadi kontributor inflasi terbesar di Kalianda yang

dapat diartikan bahwa permintaan masyarakat di Kalianda terhadap bahan makanan yang sangat tinggi dengan suplai yang terbatas sehingga memicu terjadinya inflasi. Hal ini menjadi perhatian Pemerintah Kabupaten Lampung Selatan untuk dapat menjaga stabilitas harga terutama pada kelompok pengeluaran bahan makanan yang bisa berdampak pada pembangunan dan kesejahteraan masyarakat secara umum.

3.1.4. PDRB Per Kapita

Salah satu indikator untuk mengukur tingkat kesejahteraan masyarakat adalah pendapatan per kapita. Indikator pendapatan per kapita dapat juga digunakan untuk menilai apakah upaya pembangunan ekonomi di suatu wilayah mampu meningkatkan capaian nilai tambah berdasarkan kemampuan masyarakat dalam memanfaatkan sumber daya. Pencapaian tingkat pertumbuhan ekonomi yang tinggi akan berdampak pada meningkatnya pendapatan per kapita penduduk, apabila disertai dengan upaya pengendalian jumlah penduduk.

PDRB ADHK per kapita menunjukkan jumlah nilai barang dan jasa akhir yang dihasilkan per kepala atau per satu orang penduduk, sedangkan PDRB per kapita Atas Dasar Harga Konstan berguna untuk mengetahui pertumbuhan nyata ekonomi per kapita penduduk suatu daerah.

Tabel 3.6. PDRB per Kapita Kabupaten Lampung Selatan Tahun 2016-2020 (Rupiah/jiwa)

Tahun	PDRB ADHB per Kapita	PDRB ADHK per Kapita
2016	35.523.647,22	26.394.451,03
2017	38.601.740,80	27.558.974,50
2018	41.491.262,47	28.725.801,54
2019	44.131.590,87	29.931.028,41
2020	43.439.329,12	29.167.161,05

Sumber : Badan Pusat Statistik, 2021

Dari tabel di atas terlihat bahwa trend laju pendapatan perkapita penduduk Kabupaten Lampung Selatan periode Tahun 2016-2020

cenderung meningkat dari tahun ke tahun, baik berdasarkan harga konstan maupun harga berlaku. Pendapatan perkapita penduduk Kabupaten Lampung Selatan pada Tahun 2020 berdasarkan harga berlaku adalah sebesar Rp. 43.439.329,12 dan harga konstan adalah sebesar Rp. 29.167.161,05.

3.1.5. Tingkat Kemiskinan

Garis kemiskinan adalah nilai rupiah pengeluaran per kapita setiap bulan untuk memenuhi standar minimum kebutuhan-kebutuhan konsumsi pangan dan non pangan yang dibutuhkan oleh individu untuk hidup layak. Penduduk miskin dihitung berdasarkan garis kemiskinan. Garis kemiskinan Kabupaten Lampung Selatan selalu mengalami peningkatan setiap tahunnya, pada Tahun 2020 sebesar Rp. 422.328,- meningkat dari Tahun 2019 sebesar Rp. 389.236,-. Dan Tahun 2019 mengalami peningkatan dibandingkan Tahun 2018 yang hanya sebesar Rp. 375.868,-.

Gambar 3.1. Garis Kemiskinan Kabupaten Lampung Selatan Tahun 2016-2020

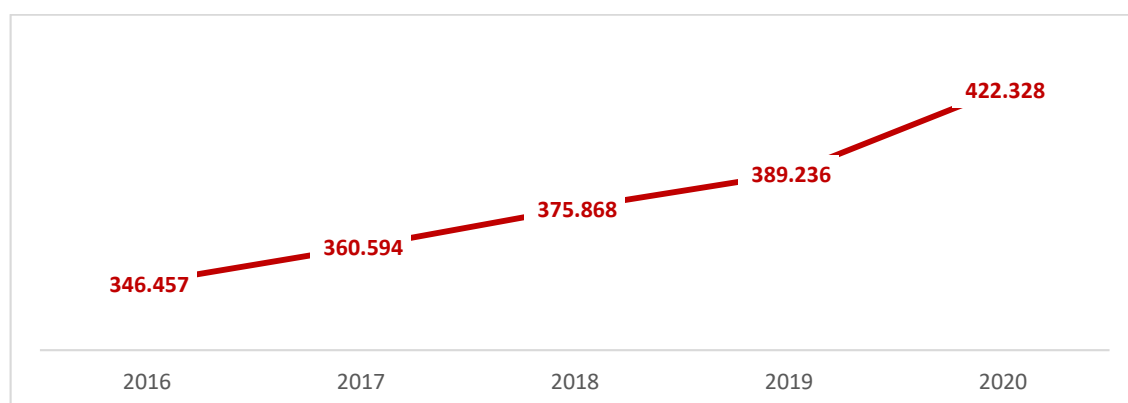

Sumber : Badan Pusat Statistik, 2021

Jumlah penduduk miskin di Kabupaten Lampung Selatan cenderung mengalami penurunan setiap tahunnya. Pada Tahun 2018, jumlah penduduk miskin adalah sebanyak 148.535 jiwa, mengalami penurunan hingga pada Tahun 2019, jumlah penduduk miskin menjadi 144.440 jiwa sehingga persentase penduduk miskin di Lampung Selatan pada Tahun 2019 adalah sebesar 14,31 persen. Tahun 2020 jumlah penduduk miskin menjadi 143.330 jiwa atau turun menjadi 14,08 persen.

Gambar 3.2. Jumlah Penduduk Miskin Kabupaten Lampung Selatan Tahun 2016-2020

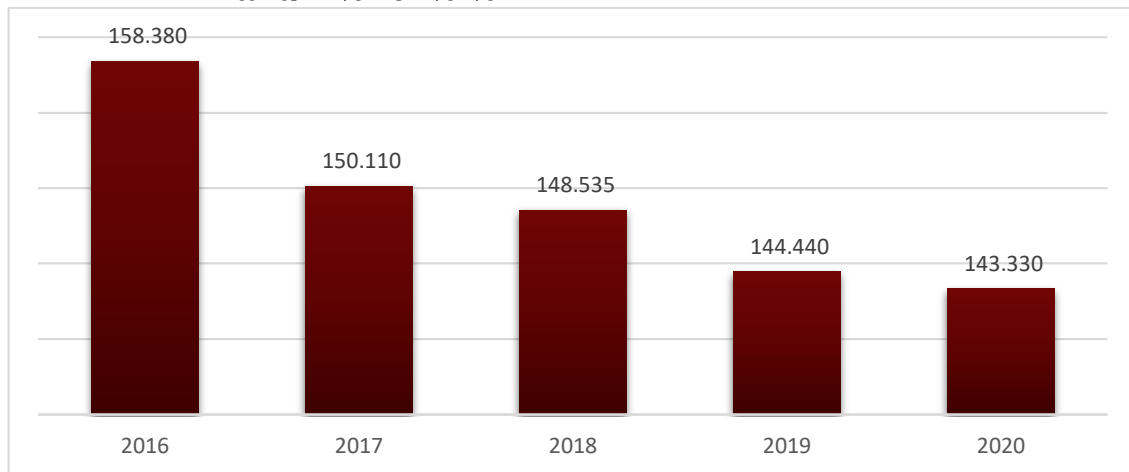

Sumber : Badan Pusat Statistik, 2021

Pada Tahun 2020, Lampung Selatan berada di urutan ke-5 Kabupaten/Kota se-Provinsi Lampung dengan persentase penduduk miskin tertinggi. Lampung Selatan memiliki persentase 14,08 persen bahkan lebih tinggi dari persentase Provinsi Lampung yang hanya 12,34 persen.

Gambar 3.3. Perbandingan Persentase Penduduk Miskin Provinsi Lampung Tahun 2020

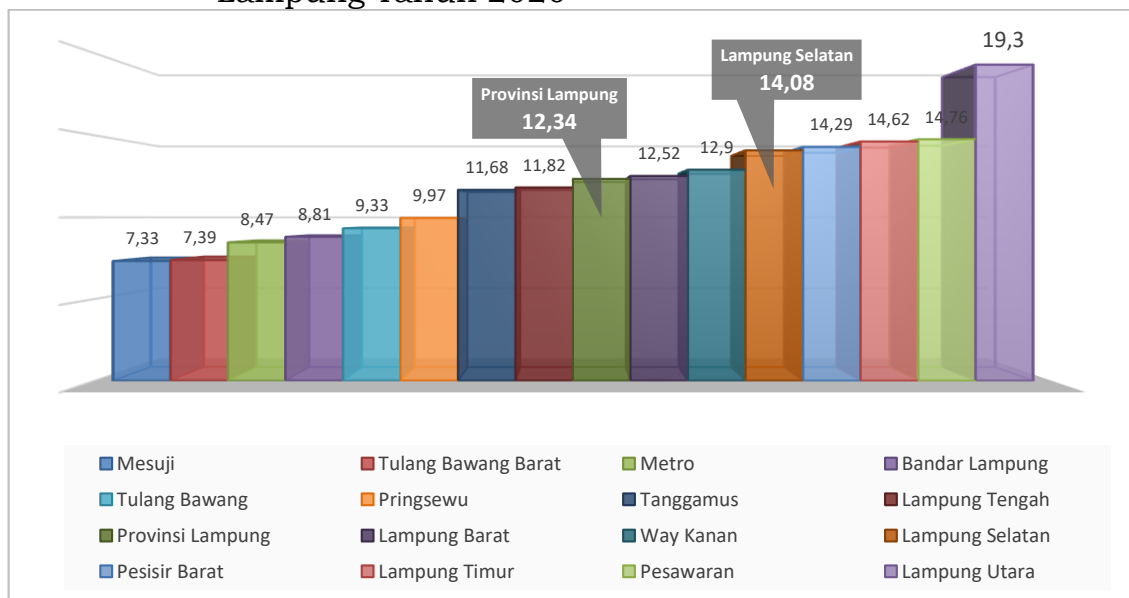

Sumber : Badan Pusat Statistik Kabupaten Lampung Selatan, 2021

Jika dilihat pada Peta Persebaran Keluarga Pra Sejahtera Kabupaten Lampung Selatan maka terdapat 7 kecamatan dari 17 Kecamatan yang memiliki jumlah Keluarga Pra Sejahtera tergolong tinggi, yaitu Natar, Jati Agung, Tanjung Bintang, Katibung, Sidomulyo, Kalianda dan Palas.

Gambar 3.4. Peta Persebaran Keluarga Pra Sejahtera Kabupaten Lampung Selatan Tahun 2020

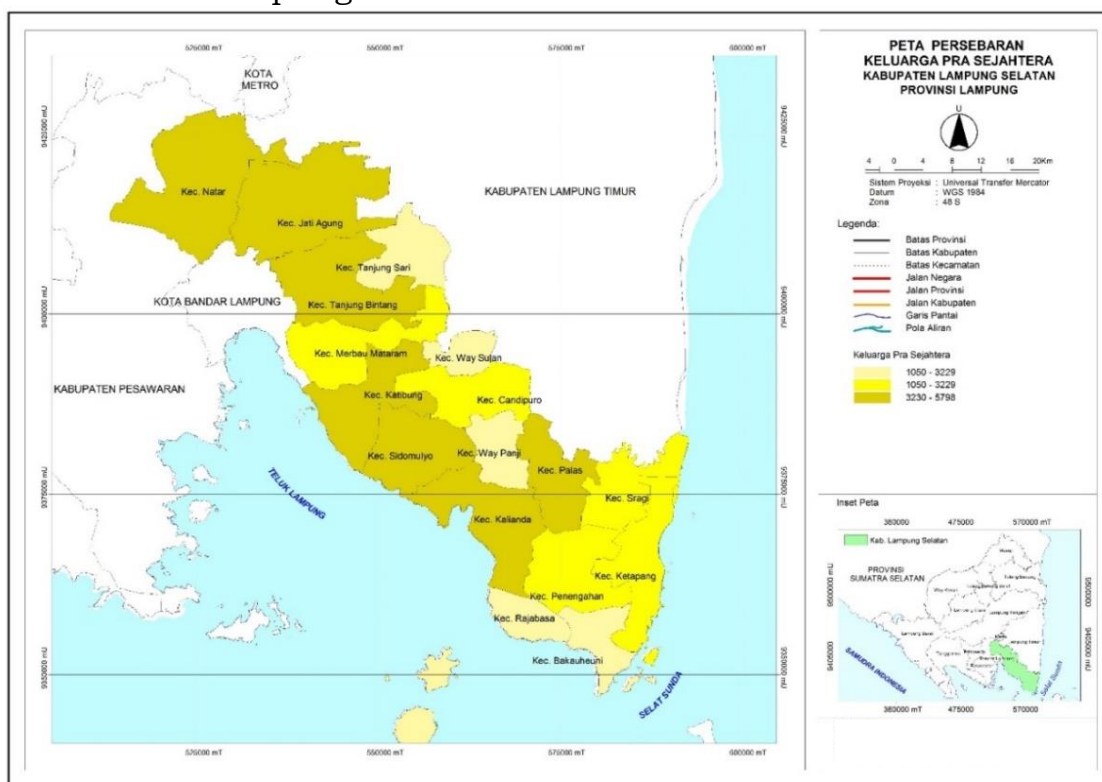

Sumber : Data diolah, Badan Perencanaan Pembangunan Daerah Kab. Lampung Selatan, 2021

3.1.6. Indeks Pembangunan Manusia

Pembangunan pada dasarnya untuk meningkatkan kesejahteraan penduduk secara keseluruhan dan berkesinambungan. Dalam kerangka pembangunan, penduduk merupakan sumber utama modal pembangunan. Penduduk berperan dan berpartisipasi langsung maupun tidak langsung dalam semua proses kegiatan pembangunan. Peranan dan partisipasi penduduk sangat tergantung pada kuantitas dan kualitas penduduk itu sendiri. Kuantitas penduduk dengan tingkat pertumbuhan yang terkendali menjadi pendorong kelangsungan pembangunan. Sedangkan kualitas penduduk yang tinggi menjadi modal dasar peningkatan kemajuan pembangunan. Salah satu Indikator lainnya yang digunakan untuk melihat kuantitas dan kualitas penduduk ditunjukkan dengan pencapaian Indeks Pembangunan Manusia (IPM).

Indeks Pembangunan Manusia (IPM) terdiri atas tiga komponen utama yaitu kesehatan, pendidikan, dan pendapatan. Komponen kesehatan diukur dari Angka Harapan Hidup (AHH); pendidikan diukur dari dua komponen yaitu harapan lama sekolah dan rata-rata lama sekolah;

dan komponen pendapatan diukur dari konsumsi riil per kapita (dalam rupiah). Berdasarkan rata-rata ketiga komponen tersebut, pada Tahun 2020 diperoleh IPM Kabupaten Lampung Selatan sebesar 68,36 poin, lebih rendah dari rata-rata Provinsi Lampung yang mencapai 69,69 poin. IPM Kabupaten Lampung Selatan mengalami peningkatan setiap tahunnya namun masih berada di bawah IPM Provinsi Lampung yang juga mengalami peningkatan setiap tahunnya. Pada Tahun 2020, IPM Kabupaten Lampung Selatan masih menempati posisi ke-tujuh dari 15 kabupaten/kota di Provinsi Lampung.

Gambar 3.5. Indeks Pembangunan Manusia (IPM) Kabupaten Lampung Selatan dan Provinsi Lampung Tahun 2016-2020

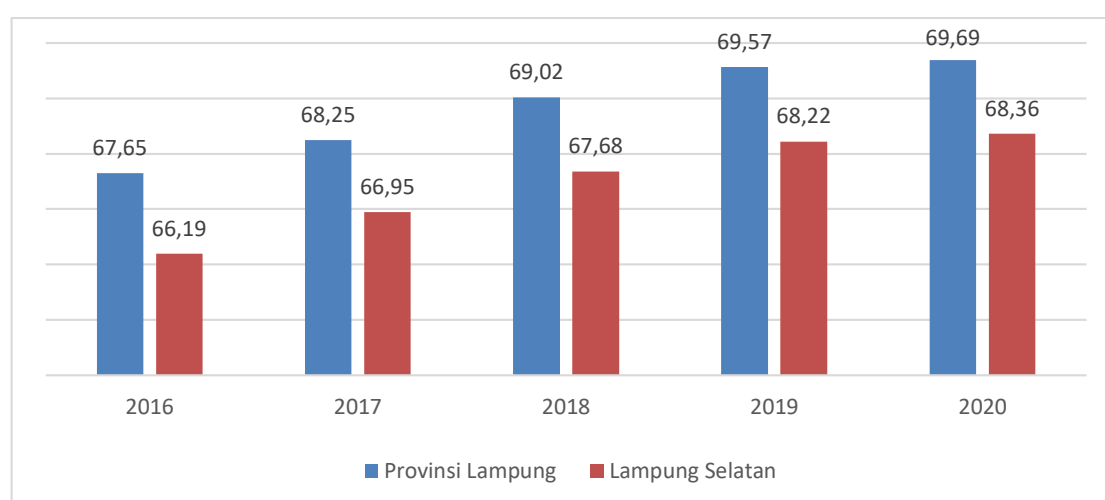

Sumber : Badan Pusat Statistik Kabupaten Lampung Selatan, 2021

3.1.7. Tingkat Pengangguran Terbuka

Tingkat Pengangguran Terbuka (TPT) di Kabupaten Lampung Selatan cenderung mengalami penurunan setiap tahunnya tetapi pada Tahun 2019 dan Tahun 2020 mengalami peningkatan hingga mencapai 4,68 persen dan 5,19 persen. Peningkatan ini antara lain dipengaruhi oleh meningkatnya angkatan kerja dan rendahnya penawaran kerja yang terserap terutama tingkat pendidikan SMK dan diploma.

Gambar 3.6. Tingkat Pengangguran Terbuka Kabupaten Lampung Selatan Tahun 2016-2020

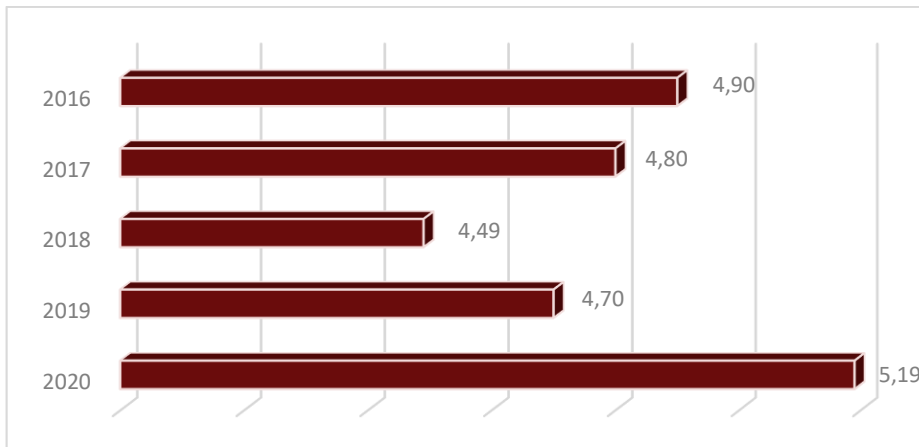

Sumber : Badan Pusat Statistik Kabupaten Lampung Selatan, 2021

Di Tahun 2016 sampai dengan Tahun 2018 Tingkat Pengangguran Terbuka (TPT) Kabupaten Lampung Selatan selalu mengalami penurunan mencapai angka 4,49 persen. Hal ini menunjukkan bahwa penduduk Lampung Selatan semakin berkualitas sehingga mampu mendapatkan pekerjaan dan bahkan menciptakan lapangan pekerjaan baru. Namun di Tahun 2020 TPT Lampung Selatan meningkat sebesar 5,19 persen. Hal ini merupakan dampak terjadinya pandemi Covid-19 yang menimpa seluruh dunia termasuk Kabupaten Lampung Selatan.

Pada Tahun 2021 ini, TPT Kabupaten Lampung Selatan diproyeksikan tidak mengalami penurunan yang signifikan. Dampak dari pandemi Covid-19 memaksa pengusaha untuk melakukan penyesuaian sebagai upaya menyelamatkan kegiatan usahanya yang salah satunya adalah perampangan dan memecat sebagian karyawannya. Hal ini berdampak akan meningkatnya pengangguran. Berdasarkan hal tersebut, dengan skenario optimis bahwa pandemi Covid-19 akan segera berakhir dan dapat dilakukan upaya-upaya pemulihan ekonomi maka pada Tahun 2021 diproyeksikan TPT Kabupaten Lampung Selatan stagnan atau mengalami penurunan yang sangat kecil dari tahun lalu.

Kebijakan ekonomi makro daerah diarahkan untuk meningkatkan kemampuan perekonomian daerah dan menciptakan lapangan pekerjaan yang lebih luas serta mengurangi penduduk miskin melalui pertumbuhan ekonomi. Kondisi ini juga akan didukung dengan kebijakan fiskal daerah yang diarahkan kepada efisiensi dan efektivitas

kegiatan dengan mempertajam prioritas pembangunan kepada kegiatan-kegiatan pembangunan yang memberikan dampak besar bagi masyarakat luas khususnya kegiatan yang mampu mendorong sektor riil.

Oleh karenanya pertumbuhan ekonomi pada sisi *supply* harus terus didorong melalui kegiatan-kegiatan yang langsung berkaitan dengan aktifitas masyarakat khususnya kegiatan yang mampu menciptakan lapangan pekerjaan, meningkatkan konsumsi, mendorong tumbuhnya investasi di daerah, pengendalian belanja pemerintah serta peningkatan nilai tambah pada sektor industri, khususnya usaha kecil dan menengah. Selain itu, sebagai daerah pertanian, upaya untuk meningkatkan produktivitas sektor pertanian akan terus didorong khususnya bagi komoditas pertanian yang mempunyai value added yang tinggi.

Pandemi Covid-19 yang melanda Indonesia sejak Maret 2020 menyebabkan rentetan dampak terhadap perekonomian baik di tingkat pusat maupun daerah. Hal ini menyebabkan kinerja perekonomian di tingkat global, nasional, regional dan lokal menurun.

Dampak pandemi Covid-19 yang semakin meluas di berbagai sektor memerlukan upaya penanganan dari Pemerintah Kabupaten Lampung Selatan melalui realokasi dan *refocusing* anggaran belanja APBD Tahun Anggaran 2021 untuk penanganan pandemi, dampak pandemi Covid-19 maupun untuk pemulihan pasca pandemi Covid-19.

Dalam Instruksi Menteri Dalam Negeri Nomor 31 Tahun 2021 Tentang Pemberlakuan Pembatasan Kegiatan Masyarakat Level 4 Corona Virus Disease 2019 Di Wilayah Sumatera, Kalimantan, Sulawesi, Nusa Tenggara, Dan Papua, terdapat sebanyak 45 kabupaten/kota di luar Pulau Jawa dan Bali menerapkan PPKM Level 4. Untuk Provinsi Lampung terdapat enam kabupaten/kota yang menerapkan PPKM level 4. Enam kabupaten/kota di Provinsi Lampung yang menerapkan PPKM level 4 yaitu Kota Bandar Lampung, Kabupaten Pringsewu, Kabupaten Tulang Bawang Barat, Kabupaten Lampung Timur, Kabupaten Lampung Barat, termasuk Kabupaten Lampung Selatan dikarenakan adanya peningkatan dalam kasus positif penderita Covid-19, membuat

perekonomian yang sempat tumbuh diperkirakan kembali terhambat pada triwulan II dan III. Turunnya aktivitas warga dan pembatasan yang ketat bagi pelaku perjalanan diperkirakan masih akan membuat Kabupaten Lampung Selatan tertekan perekonomiannya berkaitan erat dengan pariwisata, pendidikan, dan industri pengolahan. Dari sisi permintaan, PPKM juga kembali mendesak nilai konsumsi masyarakat (meskipun telah ada perbaikan UMR dan tumbuhnya lapangan usaha) serta konsumsi pemerintah.

Berdasarkan kondisi dan perkembangan perekonomian Kabupaten Lampung Selatan serta mempertimbangkan kondisi lingkungan internal dan eksternal, maka tantangan dan prospek perekonomian daerah yang dihadapi pada Tahun 2021 adalah sebagai berikut:

1. Tantangan, antara lain:
 - a. Angka Penyandang Masalah Kesejahteraan Sosial (PMKS) akibat pandemi Covid-19 meningkat.
 - b. Tingkat pengangguran meningkat karena dampak dari pandemi Covid-19.
 - c. Kurangnya pemanfaatan teknologi dan sistem informasi oleh IKM/UMKM dalam melakukan aktifitas produksi, distribusi dan pemasarannya (*e-commerce*). Hal ini diperkuat lagi dengan adanya pandemi Covid-19 dimana banyak masyarakat yang kemudian beralih untuk melakukan transaksi pembelian dan pembayaran dengan *marketplace* dan platform pembayaran online. Fakta di lapangan ternyata masih banyak IKM/UMKM di Kabupaten Lampung Selatan yang belum familiar dan memanfaatkan teknologi dan sistem informasi untuk meningkatkan kinerja produksi, distribusi dan pemasarannya.
 - d. Permasalahan investasi, seperti keterbatasan lahan bagi investor, sering terjadi ketidaksesuaian lokasi investasi, lahan yang diminati para investor tidak sesuai dengan status peruntukan pemanfaatan lahan (terutama untuk PMA dan PMDN) dan belum optimalnya informasi proses perizinan/investasi;

2. Prospek, antara lain:
 - a. Penguatan modal bagi pelaku UMKM terdampak pandemi Covid-19.
 - b. Pelatihan untuk menghasilkan nilai tambah/pendapatan.
 - c. Padat karya.
 - d. Menjaga ketersediaan pangan.
 - e. Memulihkan kunjungan wisatawan.
 - f. Membangun kembali jejaring pasar untuk produk pelaku usaha.
 - g. Mengefektifkan penyediaan *social safety net* atau jejaring pengaman sosial bagi masyarakat terdampak.

Upaya yang dilakukan Kabupaten Lampung Selatan dalam menghadapi tantangan perekonomian akibat pandemi Covid-19 antara lain:

1. Mengoptimalkan peran Kelurahan, Tenaga Kesejahteraan Sosial Kecamatan (TK-SK), Pendamping PKH dan Tenaga Pendamping Sosial Desa (TPSD) dalam proses perbaikan NIK. Baik data bantuan sosial, PMKS maupun DTKS.
2. Bekerjasama dengan Dinas Kependudukan dan Pencatatan Sipil dalam proses perbaikan dan konsolidasi data, baik data penerima Bantuan Sosial, DTKS dan bantuan lainnya.
3. Dilakukan kroscek data dengan data bantuan lain sebelum dibagikan.
4. Sebagai filter terakhir sebelum bantuan diluncurkan, Pemerintah Desa atau Kelurahan diminta untuk menahan bantuan/kartu apabila dimungkinkan terjadi *double* bantuan.

Pandemi Covid-19 yang berlangsung sejak awal Tahun 2020 telah berdampak pada kondisi sosial dan ekonomi. Pembatasan aktivitas masyarakat berpengaruh pada aktivitas bisnis dan secara langsung berpengaruh terhadap tingkat pendapatan masyarakat. Pandemi Covid-19 menyebabkan pendapatan seluruh lapisan masyarakat turun sehingga berpengaruh terhadap ketimpangan pendapatan.

Pertumbuhan ekonomi Provinsi Lampung pada Tahun 2020 mengalami kontraksi hingga 1,67 persen. Kondisi tersebut juga terjadi di Kabupaten Lampung Selatan sebagai salah satu kabupaten dengan kontribusi pertumbuhan ekonomi yang cukup tinggi. Pertumbuhan ekonomi Kabupaten Lampung Selatan pada Tahun 2020 mengalami kontraksi hingga 1,73%.

Tabel 3.7. Capaian Sasaran Makro Pembangunan Kabupaten Lampung Selatan, Provinsi Lampung dan Nasional Tahun 2020 dan Triwulan II

No	Indikator	Kabupaten Lampung Selatan		Provinsi Lampung		Nasional	
		2020	TW II 2021 *	2020	TW II 2021	2020	TW II 2021
1.	Pertumbuhan Ekonomi (Persen)	-1,73	5,03	-1,67	5,03	-2,07	7,07
2.	PDRB ADHB (Milyar Rupiah)	44.298,95	-	354.631.688,11	95.090,73	15.434.151,80	4.175.844,00
3.	Laju Inflasi (Persen)	1,93	0,15	2,00	0,15	1,68	0,08
4.	PDRB ADHB per Kapita (Rupiah/Jiwa)	43.439.329	-	41.620.000	-	56.900.000	-
5.	Tingkat Kemiskinan (Persen)	14,08	14,00	12,76	12,62	10,19	10,14
6.	Indeks Pembangunan Manusia (IPM)	68,36	-	69,69	-	71,94	-
7.	Tingkat Pengangguran Terbuka (Persen)	5,19	-	4,67	-	7,07	-

Sumber : Data diolah, Badan Perencanaan Pembangunan Daerah Kab. Lampung Selatan, 2021

* Angka Sangat Sementara

3.2. Kerangka Keuangan Daerah

3.2.1. Arah Kebijakan Pendapatan Daerah

Sumber-sumber pendapatan daerah terdiri dari Pendapatan Asli Daerah (PAD), Dana Perimbangan, Lain-lain Pendapatan Daerah Yang Sah. Pendapatan Asli Daerah terdiri dari Pajak Daerah, Retribusi Daerah, Hasil Pengelolaan Daerah yang dipisahkan serta Lain-Lain PAD yang sah. Dana Perimbangan terdiri dari Bagi Hasil Pajak dan Bukan Pajak, Dana Alokasi Umum (DAU) serta Dana Alokasi Khusus (DAK). Lain-Lain Pendapatan Daerah yang Sah terdiri dari Hibah, Dana Darurat, Dana Bagi Hasil Pajak dari Provinsi dan Pemerintah Daerah Lainnya, Dana Penyesuaian Otonomi Khusus serta Bantuan Keuangan dari Provinsi atau Pemerintah Daerah Lainnya.

Kebijakan pajak merupakan salah satu instrumen penting yang digunakan pemerintah untuk meningkatkan penerimaan pemerintah baik pemerintah pusat maupun pemerintah daerah (fungsi *budgeter*). Beberapa kebijakan Pemerintah Daerah yang berkaitan dengan Pendapatan Asli Daerah (PAD) daerah antara lain:

1. Intensifikasi dan ekstensifikasi bersumber dari pajak daerah dan retribusi daerah, sebagai contoh pengukuran ulang wajib pajak PBB terutama wajib pajak khusus (perusahaan besar), pengukuran terhadap seluruh perusahaan besar dan sedang terhadap objek IMB, optimalisasi retribusi mineral bukan logam dan batuan, dan pendataan wajib pajak baru dalam rangka meningkatkan pendapatan;
2. Meningkatkan kualitas dan optimalisasi pengelolaan aset untuk peningkatan pendapatan, seperti optimalisasi alat berat, sarana dan prasarana gedung olahraga serta gedung pertemuan, rehabilitasi sarana dan prasarana objek wisata serta sarana dan prasarana penda lainnya yang dapat dimanfaatkan untuk peningkatan PAD;
3. Melakukan efektivitas dan peningkatan terhadap mekanisme pelayanan pembayaran pajak dan retribusi, melalui pelayanan ke desa di seluruh kecamatan;
4. Melihat kembali (*review*) terhadap aturan yang terkait dengan regulasi pendapatan serta retribusi daerah yang sudah tidak sesuai dengan kondisi yang ada, khususnya Peraturan Daerah dan Peraturan Bupati yang sudah lebih dari 5 tahun;
5. Meningkatkan koordinasi antar PD penghasil dalam upaya optimalisasi pendapatan daerah (aspek hukum, administrasi, ketersediaan sarana dan prasarana);
6. Meningkatkan pelayanan kepada masyarakat dengan menyempurnakan dan melengkapi sarana prasarana penunjang pada PD penghasil untuk meningkatkan pendapatan daerah dengan mengoptimalkan sistem pelayanan perizinan dengan cara jemput bola melalui pelayanan mobil perizinan keliling dan pelayanan mobil pajak keliling;
7. Penguatan *database* tentang potensi pendapatan daerah sebagai data dasar penghitungan PAD dan membangun serta

- operasionalisasi Sistem Informasi Manajemen Daerah (SIMDA) Pendapatan berbasis elektronik;
8. Melaksanakan percepatan proses penyusunan peraturan daerah yang berkaitan dengan penyusunan maupun revisi peraturan daerah dalam upaya peningkatan pendapatan daerah;
 9. Peningkatan Pendapatan Daerah melalui Pajak daerah dengan menerapkan alat *tapping box* khususnya pada pajak hotel dan restoran.

Tabel 3.8. Perubahan Proyeksi Pendapatan Daerah Kabupaten Lampung Selatan Tahun Anggaran 2021

No	Uraian	Penyusunan APBD Tahun 2021	Pergeseran APBD	Perubahan APBD Tahun 2021	Bertambah/ (Berkurang)	%
(1)	(2)	(3)	(4)	(5)	(6) = (5) – (3)	(7) = (6)/(3)
I.	Pendapatan Asli Daerah	289.838.306.000,00	294.838.306.000,00	294.838.306.000,00	5.000.000.000,00	1,73
	1. Pajak daerah	140.287.776.000,00	145.287.776.000,00	145.287.776.000,00	5.000.000.000,00	3,56
	2. Retribusi daerah	24.741.974.000,00	24.741.974.000,00	24.741.974.000,00	-	-
	3. Hasil pengelolaan daerah yang dipisahkan	8.600.000.000,00	8.600.000.000,00	8.600.000.000,00	-	-
	4. Lain-lain PAD yang sah	116.208.556.000,00	116.208.556.000,00	116.208.556.000,00	-	-
II.	Dana Perimbangan	1.704.706.721.000,00	1.688.504.280.000,00	1.688.504.280.000,00	(16.202.441.000,00)	(0,95)
	1. Pendapatan Transfer Pemerintah Pusat	1.592.913.010.000,00	1.559.962.644.000,00	1.559.962.644.000,00	(32.950.366.000,00)	(2,07)
	2. Pendapatan Transfer antar Daerah	111.793.711.000,00	128.541.636.000,00	128.541.636.000,00	16.747.925.000,00	14,98
III.	Lain-lain pendapatan daerah yang sah	109.243.300.000,00	109.243.300.000,00	199.243.300.000,00	90.000.000.000,00	82,38
	1. Lain-lain Pendapatan Sesuai Dengan Ketentuan Peraturan Perundang-undangan	109.243.300.000,00	109.243.300.000,00	199.243.300.000,00	90.000.000.000,00	82,38
TOTAL PENDAPATAN DAERAH		2.103.788.327.000,00	2.092.585.886.000,00	2.182.585.886.000,00	90.000.000.000,00	3,75

Sumber : Data diolah, Badan Pengelola Keuangan dan Aset Daerah Kab. Lampung Selatan, 2021

Pendapatan daerah pada perubahan Tahun 2021 direncanakan sebesar 2.182.585.886.000,00 atau meningkat sebesar 3,75% dari proyeksi di awal Tahun 2021 yang sebesar Rp. 2.103.788.327.000,00, dengan perincian sebagai berikut:

1. Pendapatan Asli Daerah naik sebesar Rp5.000.000.000,00 atau 1,73% dari Rp. 289.838.306.000,00 menjadi Rp. 294.838.306.000,00 terdiri dari:
 - a. Pajak Daerah naik sebesar Rp. 5.000.000.000,00 atau 3,56% dari Rp. 140.287.776.000,00 menjadi Rp. 145.287.776.000,00.

- b. Retribusi Daerah, Hasil Pengelolaan Kekayaan Daerah yang Dipisahkan, Lain-lain pendapatan asli daerah tidak mengalami perubahan APBD.
2. Dana Perimbangan turun sebesar Rp 16.202.441.000,00 atau sebesar -0,95% dari Rp. 1.704.706.721.000 menjadi Rp. 1.688.504.280.000,00 terdiri dari:
 - a. Pendapatan Transfer Pemerintah Pusat turun sebesar Rp. 32.950.366.000,00 atau sebesar -2,07% dari Rp. 1.592.913.010.000,00 menjadi sebesar Rp. 1.559.962.644.000,00.
 - b. Pendapatan Transfer antar Daerah naik sebesar Rp. 16.747.925.000,00 atau sebesar 14,98% dari Rp. 111.793.711.000,00 menjadi sebesar Rp. 128.541.636.000,00.
3. Lain-lain Pendapatan Daerah yang Sah tetap sebesar Rp. 6.654.102.299,00 terdiri dari:
 - a. Lain-lain Pendapatan Sesuai Dengan Ketentuan Peraturan Perundang-undangan naik sebesar Rp. 90.000.000.000,00 atau sebesar 82,38% dari Rp. 109.243.300.000,00 menjadi Rp. 199.243.300.000,00.

3.2.2. Arah Kebijakan Belanja Daerah

Perencanaan belanja daerah pada perubahan RKPD tahun 2021 diproyeksikan naik sebesar 3,95% dari RKPD tahun 2021. Kebijakan umum belanja daerah dimaksudkan untuk membiayai program dan kegiatan yang tertuang dalam RKPD dan Perubahan RKPD Kabupaten Lampung Selatan Tahun 2021. Dalam rangka pencapaian tujuan dan sasaran pembangunan maka kebijakan pendanaan pembangunan dituntut lebih transparan, akuntabel, dan berorientasi pada kinerja. Pendanaan digunakan untuk melindungi dan meningkatkan kualitas kehidupan masyarakat dalam upaya memenuhi kewajiban daerah yang diwujudkan dalam bentuk peningkatan pelayanan dasar, pendidikan, kesehatan, fasilitas sosial dan fasilitas umum yang layak serta mengembangkan sistem jaminan sosial.

Belanja daerah disusun berdasarkan pendekatan prestasi kerja yang berorientasi pada pencapaian hasil dari input yang direncanakan. Hal tersebut bertujuan untuk meningkatkan akuntabilitas perencanaan anggaran serta memperjelas efektivitas dan efisiensi penggunaan anggaran. Penyusunan belanja daerah diprioritaskan untuk menunjang efektivitas pelaksanaan tugas dan fungsi PD dalam rangka melaksanakan urusan pemerintah daerah yang menjadi tanggung jawabnya. Alokasi anggaran belanja yang direncanakan oleh setiap PD harus terukur yang diikuti dengan peningkatan kinerja pelayanan dan peningkatan kesejahteraan masyarakat.

Berkaitan dengan kondisi pendapatan dan kebijakan sebagaimana diuraikan di atas dan dikaitkan dengan permasalahan/isu yang dihadapi maka kebijakan umum belanja daerah adalah responsif terhadap arahan pemerintah untuk realokasi dan *refocussing* anggaran dalam rangka penanganan dampak pandemi Covid-19. Sedangkan kebijakan belanja daerah secara lebih rinci diarahkan sebagai berikut:

1. Belanja daerah yang bersifat tetap dan mengikat seperti belanja pegawai menyesuaikan dengan peraturan yang berlaku pada tahun berkenaan.
2. Belanja daerah berupa hibah dan bantuan sosial diberikan secara selektif, akuntabel, transparan dan berkeadilan dengan mempertimbangkan kemampuan keuangan daerah serta berpedoman pada ketentuan peraturan perundangan yang berlaku.
3. Dana Desa, Alokasi Dana Desa dan Belanja bagi hasil pajak dan retribusi daerah pada pemerintahan desa merupakan bentuk distribusi fiskal yang ditentukan berdasarkan proporsi besaran dana perimbangan (DAU dan pendapatan asli daerah khususnya pajak daerah dan retribusi daerah serta menyesuaikan dengan peraturan perundangan yang berlaku.
4. Belanja daerah berupa bantuan keuangan kepada desa diarahkan sesuai dengan Undang-Undang Nomor 6 Tahun 2014 tentang Desa dan beserta aturan pelaksanaannya.
5. Belanja tidak terduga diarahkan untuk menyediakan anggaran siaga (*standby budget*) terutama disiapkan untukantisipasi dan penanganan bencana alam, non alam maupun sosial.

6. Belanja daerah berupa belanja operasi setiap PD diarahkan untuk mendukung operasional dan peningkatan kinerja PD sesuai dengan tugas pokok dan fungsi yang melekat serta pencapaian sasaran program pembangunan yang telah ditetapkan.
7. Belanja daerah untuk urusan wajib dan pilihan digunakan untuk melindungi dan meningkatkan kualitas kehidupan masyarakat yang diwujudkan dalam bentuk peningkatan dan pemulihan pelayanan dasar pendidikan, kesehatan, fasilitas sosial dan fasilitas umum yang layak.
8. Mendukung program/kegiatan strategis yang terkait dengan agenda provinsi dan nasional, dengan tetap memprioritaskan pembangunan daerah dan turut serta mendukung skala pelayanan regional maupun nasional.
9. Memprioritaskan belanja daerah pada penanganan tanggap darurat dan pemulihan kondisi sosial ekonomi masyarakat akibat pandemi Covid-19.

Tabel 3.9. Perubahan Proyeksi Belanja Daerah Kabupaten Lampung Selatan Tahun Anggaran 2021

No	Uraian	Penyusunan APBD Tahun 2021	Pergeseran APBD	Perubahan APBD Tahun 2021	Bertambah/ (Berkurang)	%
(1)	(2)	(3)	(4)	(5)	(6) = (5) - (3)	(7) = (6)/(3)
5.1	BELANJA OPERASI	1.529.642.417.145,00	1.537.850.405.100,00	1.544.182.660.258,00	14.540.243.113,00	0,95
5.1.1	Belanja Pegawai	973.202.591.100,00	940.495.658.158,00	944.074.316.316,00	(29.128.274.784,00)	(2,99)
5.1.2	Belanja Barang dan Jasa	473.708.586.525,00	525.793.215.320,00	527.296.665.320,00	53.588.078.795,00	11,31
5.1.5	Belanja Hibah	56.298.739.520,00	40.570.951.622,00	40.570.951.622,00	(15.727.787.898,00)	(27,94)
5.1.6	Belanja Bantuan Sosial	26.432.500.000,00	30.990.580.000,00	32.240.727.000,00	5.808.277.000,00	21,97
5.2	BELANJA MODAL	242.158.348.855,00	214.721.635.830,00	306.115.833.441,60	63.957.484.586,60	26,41
5.2.2	Belanja Modal Peralatan dan Mesin	40.235.004.465,00	36.535.915.540,00	36.535.915.540,00	(3.699.088.925,00)	(9,19)
5.2.3	Belanja Modal Gedung dan Bangunan	38.086.525.400,00	32.709.738.206,00	32.709.738.206,00	(5.376.787.194,00)	14,12
5.2.4	Belanja Modal Jalan, Jaringan, dan Irigasi	150.427.514.990,00	132.164.303.984,00	222.164.303.984,00	71.736.788.994,00	47,69
5.2.5	Belanja Modal Aset Tetap Lainnya	13.409.304.000,00	13.311.678.100,00	13.311.678.100,00	(97.625.900,00)	(0,73)
5.3	BELANJA TIDAK TERDUGA	2.000.000.000,00	8.762.916.150,00	8.762.916.150,00	6.762.916.150,00	338,15
5.3.1	Belanja Tidak terduga	2.000.000.000,00	8.762.916.150,00	8.762.916.150,00	6.762.916.150,00	338,15
5.4	BELANJA TRANSFER	417.910.844.000,00	419.174.211.920,00	419.174.211.920,00	1.263.367.920,00	0,30
2.1.6	Belanja bagi hasil kepada Provinsi/ Kabupaten/Kota dan Pemerintah Desa	16.502.975.000,00	17.002.975.000,00	17.002.975.000,00	500.000.000	3,03
2.1.7	Belanja Bantuan Keuangan kepada Provinsi/Kabupaten/ Kota dan Pemerintah Desa dan Parpol	401.407.869.000,00	402.171.236.920,00	402.171.236.920,00	763.367.920,00	0,19
JUMLAH BELANJA DAERAH		2.191.711.610.000,00	2.180.509.169.000,00	2.278.235.621.769,60	86.524.011.769,60	3,95

Sumber : Data diolah, Badan Pengelola Keuangan dan Aset Daerah Kab. Lampung Selatan, 2021

Anggaran Belanja Daerah pada perubahan Tahun 2021 diperkirakan mencapai Rp. 2.278.235.621.769,60 naik sebesar Rp. 86.524.011.769.60 atau 3,95% dari rencana belanja murni Tahun 2021 sebesar Rp. 2.191.711.610.000,00,00. Anggaran tersebut digunakan untuk:

1. Belanja Operasi naik sebesar Rp. 14.540.243.113,00 atau 0,96% menjadi Rp. 1.544.182.660.258,00 dari belanja awal sebesar Rp. 1.529.642.417.145,00.
2. Belanja modal naik sebesar Rp. 63.957.484.586,60 atau 26,41% menjadi Rp 306.115.833.441,60 dari belanja awal sebesar Rp242.158.348.855,00.
3. Belanja Tidak Terduga naik sebesar Rp. 6.762.916.150,00 atau 338,16% menjadi Rp. 8.762.916.150,00 dari belanja awal sebesar Rp. 2.000.000.000,00.
4. Belanja Transfer juga naik sebesar Rp. 1.263.367.920,00 atau 0,30% menjadi 419.174.211.920,00 dari belanja awal sebesar Rp. 417.910.844.000,00.

Kebijakan belanja daerah Tahun 2021 diupayakan dengan pengaturan pola pembelanjaan yang proporsional, efisien dan efektif. Memperhatikan kondisi keuangan daerah maka diadakan rasionalisasi belanja, untuk mendukung program- program prioritas nasional, provinsi dan kabupaten yaitu percepatan infrastruktur dan kedaulatan pangan.

Belanja daerah diprioritaskan untuk mendanai urusan pemerintahan wajib terkait pelayanan dasar yang ditetapkan dengan Standar Pelayanan Minimal (SPM), sebagaimana diatur dalam Peraturan Pemerintah Nomor 2 Tahun 2018 tentang Standar Pelayanan Minimal serta berpedoman pada standar teknis dan harga satuan regional sesuai ketentuan peraturan perundang-undangan.

Perubahan proyeksi belanja daerah meliputi kebijakan belanja daerah antara lain:

1. Silpa BLUD RSUD;
2. Silpa BLUD Puskesmas;
3. Silpa DAK Fisik;
4. Silpa Dak Non Fisik;

5. Silpa DBH-CHT;
6. Silpa Dana Hibah RR;
7. Silpa BOK tambahan 2020;
8. Kekurangan PBI JKN;
9. Kekurangan iuran beban PJU;
10. Retensi 2020;
11. Penambahan belanja program dan kegiatan prioritas Perangkat Daerah, antara lain:
 - a. Insentif tenaga kesehatan Tahun Anggaran 2021 (Januari – Desember 2021);
 - b. Pengadaan Oksigen *Generator Sysadvance* (1 Unit – Rp. 1,5 M);
 - c. Penambahan anggaran santunan kematian akibat wabah Covid-19;
 - d. Honorarium petugas penyekatan PPKM;
 - e. Honorarium petugas pemakaman jenazah korban Covid-19;
 - f. Pembangunan pagar agrowisata;
 - g. Perpustakaan rumah dinas bupati untuk mendukung taman edukasi;
 - h. Penyertaan modal BUMD;
 - i. Rehabilitasi rumah dinas;
 - j. Penambahan anggaran untuk inovasi taman edukasi;
 - k. Infrastruktur jalan kabupaten dan jalan poros;
 - l. Bantuan Langsung Tunai kepada masyarakat;
 - m. Hibah pendidikan;
 - n. Perbaikan rumah dinas swasembada WC;
 - o. Santunan veteran (10 November) kepada 106 orang;
 - p. Santunan masyarakat terdampak Pandemi Covid-19;
 - q. Pembangunan gedung sekretariat Swasembada Gizi.

3.2.3. Arah Kebijakan Pembiayaan Daerah

Pembiayaan daerah merupakan pembiayaan yang disediakan untuk menganggarkan setiap penerimaan yang perlu dibayar kembali dan/atau pengeluaran yang akan diterima kembali, baik pada tahun anggaran yang bersangkutan maupun pada tahun-tahun berikutnya.

Penerimaan Pembiayaan merupakan transaksi keuangan yang dimaksudkan untuk menutup defisit anggaran yang disebabkan oleh lebih besarnya belanja daerah dibanding dengan pendapatan yang diperoleh. Penerimaan utama pembiayaan dalam rangka menutup defisit anggaran pada Perubahan Anggaran adalah SiLPA pada Perubahan Anggaran sebesar Rp. 99.249.735.769,60 meningkat sebesar Rp. 11.326.452.769,00 dari RKPD sebelum perubahan sebesar Rp. 87.923.283.000,00. Adapun pengeluaran pembiayaan diarahkan untuk penyertaan modal/Investasi Pemerintah Daerah yang berorientasi pada keuntungan dan bertujuan untuk meningkatkan pelayanan kepada masyarakat.

Pengeluaran pembiayaan Anggaran Pendapatan dan Belanja Daerah Perubahan Tahun 2021 direncanakan sebesar Rp. 3.600.000.000,00 yang dipergunakan untuk penyertaan modal/investasi Pemerintah Daerah. Pembiayaan netto yang berasal dari selisih antara penerimaan pembiayaan dan pengeluaran pembiayaan pada Perubahan APBD 2021 sebesar Rp. 95.649.735.769,60. Pembiayaan netto dipergunakan untuk menutup defisit sehingga terjadi anggaran berimbang.

Tabel 3.10. Perubahan Proyeksi Pembiayaan Daerah Kabupaten Lampung Selatan Tahun Anggaran 2021

No	Uraian	Penyusunan APBD Tahun 2021	Pergeseran APBD	Perubahan APBD Tahun 2021	Bertambah/ (Berkurang)	%
6.1	Penerimaan Pembiayaan	87.923.283.000,00	87.923.283.000,00	99.249.735.769,60	11.326.452.769,00	12,88
6.1.1	Sisa Lebih Perhitungan Anggaran (SiLPA) Tahun sebelumnya	87.923.283.000,00	87.923.283.000,00	99.249.735.769,60	11.326.452.769,00	12,88
	JUMLAH PENERIMAAN PEMBIAYAAN	87.923.283.000,00	87.923.283.000,00	99.249.735.769,60	11.326.452.769,00	12,88
6.2.	Pengeluaran Pembiayaan	-	-	3.600.000.000,00	3.600.000.000,00	-
6.2.2	Penyertaan Modal Daerah	-	-	3.600.000.000,00	3.600.000.000,00	-
	JUMLAH PENGELUARAN PEMBIAYAAN			3.600.000.000,00	3.600.000.000,00	
	Pembiayaan Neto	87.923.283.000,00	87.923.283.000,00	95.649.735.769,60	7.726.452.769,00	8,79

Sumber : Data diolah, Badan Pengelola Keuangan dan Aset Daerah Kab. Lampung Selatan, 2021

BAB IV SASARAN DAN PRIORITAS PEMBANGUNAN DAERAH

4.1. Tujuan dan Sasaran Pembangunan

Rencana Pembangunan Jangka Menengah Daerah (RPJMD) Kabupaten Lampung Selatan Tahun 2016-2021 telah menggariskan bahwa Visi Pembangunan adalah **Terwujudnya Kabupaten Lampung Selatan yang Sejahtera, Berdaya Saing, Mandiri, dan Berakhlak Mulia**. Untuk mewujudkan visi tersebut telah ditetapkan 5 misi yaitu: 1) Membangun infrastruktur untuk mempercepat kemajuan desa sesuai dengan tata ruang wilayah; 2) Meningkatkan kualitas sumber daya manusia melalui pelayanan pendidikan dan kesehatan yang baik, terjangkau dan proaktif; 3) Membangun perekonomian daerah dengan memperkuat ekonomi berbasis kerakyatan dan perdesaan yang berwawasan lingkungan dan berkelanjutan; 4) Mewujudkan kehidupan masyarakat yang damai, menjunjung tinggi hukum, demokratis dan memberdayakan perempuan berlandaskan nilai agama dan budaya; dan 5) Mewujudkan tata kelola pemerintahan yang bersih, akuntabel, efektif dan profesional.

Untuk melaksanakan misi tersebut di atas maka ditetapkan tujuan dan sasaran pembangunan daerah Kabupaten Lampung Selatan selama 5 tahun (2016-2021) di mana Tahun 2021 merupakan tahun ke-5 dalam pelaksanaan RPJMD. Penetapan target capaian indikator sasaran pembangunan pada Tahun 2021 mengalami perubahan dari yang telah ditetapkan pada RKPD Tahun 2021, hal ini sebagai penyesuaian dari hasil evaluasi triwulan I dan triwulan II.

Tabel 4.1. Misi, Tujuan dan Sasaran Pembangunan Tahun 2021

Misi	Tujuan	Sasaran	Indikator Sasaran	Target Tahun 2021	
				Sebelum	Sesudah
1 Membangun infrastruktur untuk mempercepat kemajuan desa sesuai dengan tata ruang wilayah	1 Meningkatkan ketersediaan, cakupan, kualitas, serta kualitas pelayanan sarana dan prasarana wilayah untuk	1 Meningkatnya Jalan, Jembatan dan Irigasi	1. Persentase konstruksi Jalan Kabupaten dengan permukaan berpenutup aspal (hotmix)/beton semen pada	100	100

Misi	Tujuan	Sasaran	Indikator Sasaran	Target Tahun 2021	
				Sebelum	Sesudah
	mendukung aktivitas masyarakat		Jaringan Jalan Kabupaten (persen)		
			2. Proporsi jaringan irigasi dalam kondisi baik dan teknis (persen)	100	100
			3. Persentase panjang jaringan jalan kabupaten dengan kondisi mantap (persen)	100	100
		2 Meningkatkan aksesibilitas dan konektivitas antar wilayah	1. Persentase desa yang terhubung dengan pusat kecamatan	100	100
			2. Indeks angka kecelakaan lalu lintas	73,33	73,33
			3. Persentase Desa yang terhubung dengan Jaringan Telekomunikasi (persen)	95	95
			4. Rasio Elektrifikasi listrik	100	100
		3 Kondisi lingkungan pemukiman yang layak dan sehat	1. Persentase desa yang sudah terlayani oleh akses penyediaan air minum (persen)	100	100
			2. Persentase kawasan kumuh, padat dan miskin di Kabupaten Lampung Selatan (persen)	15	15
	3. Persentase Desa dengan Akses Sanitasi yang Layak (persen)		100	100	
2 Meningkatkan kualitas sumber daya manusia melalui pelayanan pendidikan dan kesehatan yang baik, terjangkau dan proaktif	1 Meningkatkan kualitas hidup masyarakat Kabupaten Lampung Selatan	1 Meningkatkan akses dan kualitas pelayanan pendidikan masyarakat	1. Angka rata rata lama sekolah (angka)	8,0	8,0
			2. Angka Harapan Lama Sekolah (angka)	12,60	12,60
		2 Meningkatnya kualitas Derajat kesehatan masyarakat	1. Usia Harapan Hidup (tahun)	70	70
			3 Meningkatnya Pendapatan Masyarakat	1. PDRB Per Kapita (dalam ribu)	47.000 – 48.000
		4 Menurunnya Pengangguran	1. Tingkat pengangguran terbuka /TPT (persen)	3,80	4,80 – 5,00

Misi	Tujuan	Sasaran	Indikator Sasaran	Target Tahun 2021	
				Sebelum	Sesudah
		5 Menurunnya laju pertumbuhan penduduk	1. Persentase laju pertumbuhan penduduk (persen)	0,95	0,95
		6 Meningkatnya Peran Pemuda Dalam Pembangunan	1. Jumlah Pemuda Pelopor di setiap desa (orang)	30	30
		7 Meningkatnya Prestasi Olahraga	1. Jumlah Cabang Olahraga yang berprestasi (jenis)	28	28
3 Membangun perekonomian daerah dengan memperkuat ekonomi berbasis kerakyatan dan pedesaan yang berwawasan lingkungan dan berkelanjutan	1 Mewujudkan pertumbuhan ekonomi yang inklusif dan berkelanjutan berlandaskan pada struktur perekonomian yang kokoh	1 Menurunnya angka kemiskinan	1. Persentase penduduk di atas garis kemiskinan (persen)	86,5 – 87	86 – 86,5
			2. Indeks koefisien GINI (indeks)	0,21	0,21
		2 Meningkatnya pemberdayaan ekonomi masyarakat pedesaan	1. Indeks desa membangun (2015=0,612)	0,70	0,70
			3 Tercapainya pertumbuhan ekonomi yang tinggi dan berkualitas	1. PDRB ADHB (milyar rupiah)	47.000 – 48.000
		2. Inflasi Kota Kalianda (angka)		3 ± 1	3 ± 1
		3. Persentase PAD terhadap penerimaan daerah (persen)		16,00	16,00
		4 Terpenuhinya kebutuhan konsumsi pangan perkapita masyarakat untuk memenuhi kecukupan energi	1. Pola pangan harapan konsumsi (angka)	88,7	88,7
			2. Pola pangan harapan ketersediaan (angka)	84,5	84,5
		5 Meningkatnya peran sektor industri terhadap PDRB	1. Kontribusi sektor industri pengolahan terhadap PDRB (persen)	25,75	25,75
		6 Peningkatan kontribusi investasi/ penanaman modal dalam perekonomian daerah	1. Persentase peningkatan investasi PMDN (persen)	10	10
			2. Persentase peningkatan investasi PMA (persen)	5	5
		7 Meningkatnya peran pariwisata daerah	1. Kontribusi sektor pariwisata terhadap PDRB (persen)	1,76	1,76
		8 Stabilitas pertumbuhan sektor pertanian terhadap PDRB	1. Persentase sektor pertanian terhadap PDRB (persen)	28,90	28,90
2. Nilai tukar petani	108,5		108,5		

Misi	Tujuan	Sasaran	Indikator Sasaran	Target Tahun 2021	
				Sebelum	Sesudah
4 Mewujudkan kehidupan masyarakat yang damai, menjunjung tinggi hukum, demokratis dan memberdayakan perempuan berlandaskan nilai agama dan budaya	1 Mewujudkan kehidupan masyarakat yang nyaman, beradab dan bermartabat berlandaskan nilai agama dan budaya	1 Terwujudnya kondisi sosial masyarakat yang baik berdasarkan nilai agama dan budaya	1. Persentase konflik SARA yang diselesaikan (persen)	100	100
		2 Meningkatnya Kesetaraan Gender	1. Indeks Pembangunan Gender (IPG)	89.8	89.8
			2. Persentase Kasus Kekerasan terhadap perempuan dan anak yang diselesaikan	100	100
5 Mewujudkan Tata kelola pemerintahan yang bersih, akuntabel, efektif, dan profesional	1 Mewujudkan Tata kelola pemerintahan yang bersih, akuntabel, efektif, dan profesional	1 Meningkatnya kualitas pelaksanaan kebijakan reformasi birokrasi	1. Indeks Reformasi Birokrasi	85	85
		2 Meningkatnya Akuntabilitas Kinerja dan Keuangan Instansi Pemerintah (AKIP)	1. Nilai SAKIP	A	B
			2. OPINI BPK	WTP	WTP
3 Meningkatnya kualitas pelayanan publik	1. Indeks Kepuasan Masyarakat (IKM) (indeks)	89,00	89,00		

Pandemi Covid-19 masih menjadi salah satu faktor tantangan dalam pencapaian target sasaran yang telah ditetapkan pada Rencana Kerja Pemerintah (RKP) Tahun 2021. Proses pemulihan ekonomi global dan domestik yang lambat dapat berdampak pada kinerja keuangan negara terutama dari sisi penerimaan. Tantangan lain yang harus diantisipasi berkaitan dengan perubahan pola perilaku dan struktur perekonomian, baik global maupun domestik pascapandemi Covid-19. Adapun beberapa perubahan yang diidentifikasi antara lain (1) perubahan bentuk rantai pasok global, (2) perubahan perspektif investor dan sektor prioritas investasi, (3) perubahan tata kerja perusahaan dan pola perilaku masyarakat, dan (4) percepatan transformasi investasi ke padat modal dan teknologi.

Tabel 4.2. Sasaran Ekonomi Makro Nasional Tahun 2021

No	Indikator	Sasaran Tahun 2021	
		RPJMN	Sasaran
1.	Pertumbuhan Ekonomi (Persen)	5,4 – 5,7	5,0
2.	Laju Inflasi (Persen)	3,0	3,0

No	Indikator	Sasaran Tahun 2021	
		RPJMN	Sasaran
3.	Tingkat Kemiskinan (Persen)	8,0 – 8,5	9,2 – 9,7
4.	Indeks Pembangunan Manusia (IPM)	73,26	72,78 – 72,95
5.	Tingkat Pengangguran Terbuka (Persen)	4,8 – 5,0	7,7 – 9,1
6.	Rasio GINI (nilai)	0,375 – 0,379	0,377 – 0,379
7.	Nilai Tukar Petani (NTP)	102,0 – 104,0	102,0 – 104,0

Sumber : *Pemutakhiran Rencana Kerja Pemerintah Tahun 2021*

Pandemi Covid-19 juga berdampak pada target pencapaian sasaran makro Provinsi Lampung Tahun 2021. Hal ini dapat terlihat dari perekonomian Lampung yang pada triwulan I berkontraksi cukup dalam sebesar -2,10 persen dan pada triwulan II tumbuh 5,03 persen. Kondisi pandemi Covid-19 yang masih berlanjut di Provinsi Lampung dengan 13 Kabupaten/Kota berada dalam zona merah dan harus melakukan Pemberlakuan Pembatasan Kegiatan Masyarakat (PPKM) level 4 akan berdampak pada kegiatan ekonomi masyarakat.

Tabel 4.3. Sasaran Ekonomi Makro Provinsi Lampung Tahun 2021

No	Indikator	Sasaran Tahun 2021	
		RKPD	Perubahan RKPD
1.	Pertumbuhan Ekonomi (Persen)	4,7 – 5,7	2,5 – 3,5
2.	Laju Inflasi (Persen)	3,0 ± 1	2 – 4
3.	PDRB Per Kapita (Juta Rp.)	44 – 45	41 – 43
4.	Tingkat Kemiskinan (Persen)	11 – 12,1	12,4 – 12,76
5.	Indeks Pembangunan Manusia (IPM)	70,68	69,69 – 70
6.	Tingkat Pengangguran Terbuka (Persen)	6,3	4 – 4,5
7.	Rasio GINI (nilai)	0,32 – 0,33	0,310 – 0,334
8.	Nilai Tukar Petani (NTP)	-	101 – 102
9.	Pertumbuhan PAD (%)	-	12,62
10	Kemantapan Jalan Provinsi (%)	-	70,69 – 74,245

Sumber : *Perubahan Rencana Kerja Pemerintah Daerah Provinsi Lampung Tahun 2021*

Sasaran pembangunan Kabupaten Lampung Selatan pada Tahun 2021 juga tidak terlepas dari dampak Pandemi Covid-19. Dengan mempertimbangkan kebijakan Pemerintah Pusat dan Pemerintah Provinsi Lampung serta kondisi perekonomian masyarakat Lampung Selatan, maka diproyeksikan target indikator ekonomi makro Kabupaten Lampung Selatan sebagai berikut.

Tabel 4.4. Sasaran Ekonomi Makro Kabupaten Lampung Selatan Tahun 2021

No	Indikator	Kabupaten Lampung Selatan		Provinsi Lampung	Nasional
		RKPD	Perubahan RKPD		
1.	Pertumbuhan Ekonomi (Persen)	5,1 – 5,5	3,0 – 4,0	2,5 – 3,5	5,0
2.	PDRB ADHB (Milyar Rupiah)	47.000 – 48.000	45.000 – 46.000	-	-
3.	Laju Inflasi (Persen)	3 ± 1	3 ± 1	2 – 4	3,0
4.	PDRB ADHB per Kapita (Rupiah/Jiwa)	47.000.000 – 48.000.000	45.000.000 – 46.000.000	41.000.000 – 43.000.000	-
5.	Tingkat Kemiskinan (Persen)	13 – 13,5	13,5 – 14	12,4 – 12,76	9,2 – 9,7
6.	Indeks Pembangunan Manusia (IPM)	69,63	68,40 – 68,60	69,69 – 70	72,78 – 72,95
7.	Tingkat Pengangguran Terbuka (Persen)	3,80	4,80 – 5,00	4 – 4,5	7,7 – 9,1

Sumber : Data diolah, Badan Perencanaan Pembangunan Daerah Kab. Lampung Selatan, 2021

4.2. Prioritas Pembangunan

Secara umum nilai akhir dari seluruh aktivitas pembangunan diukur dengan tingkat kesejahteraan rakyat. Karena indikator kesejahteraan itu sendiri sangat relatif baik dalam parameter kuantitatif maupun kualitatif, maka alternatif pendekatan lain yang dapat digunakan adalah sejauh mana pembangunan mampu menjawab masalah-masalah yang mendasar yang dialami masyarakat. Isu produktivitas pertanian yang kurang memadai, tingkat pendidikan rendah dan derajat kesehatan yang buruk merupakan akumulasi permasalahan yang secara sistemik memiliki hubungan kausal terhadap kemiskinan masih menjadi fenomena sosial-ekonomi masyarakat Kabupaten Lampung Selatan.

Perubahan RKPD Tahun 2021 tidak merubah target, sasaran dan prioritas pembangunan yang telah ditetapkan pada RKPD Tahun 2021 karena target, sasaran dan prioritas yang ditetapkan masih relevan dengan perkembangan perekonomian dan pembangunan daerah.

Prioritas pembangunan daerah Kabupaten Lampung Selatan Tahun 2021 merupakan sinkronisasi prioritas Nasional dan prioritas Provinsi Lampung dalam upaya sinergitas rencana pembangunan Nasional, Provinsi Lampung dan Kabupaten Lampung Selatan. Hal ini untuk menjaga konsistensi pencapaian target pembangunan daerah hingga Nasional.

Gambar 4.1. Sinkronisasi Tema Pembangunan Nasional, Provinsi Lampung dan Kabupaten Lampung Selatan Tahun 2021

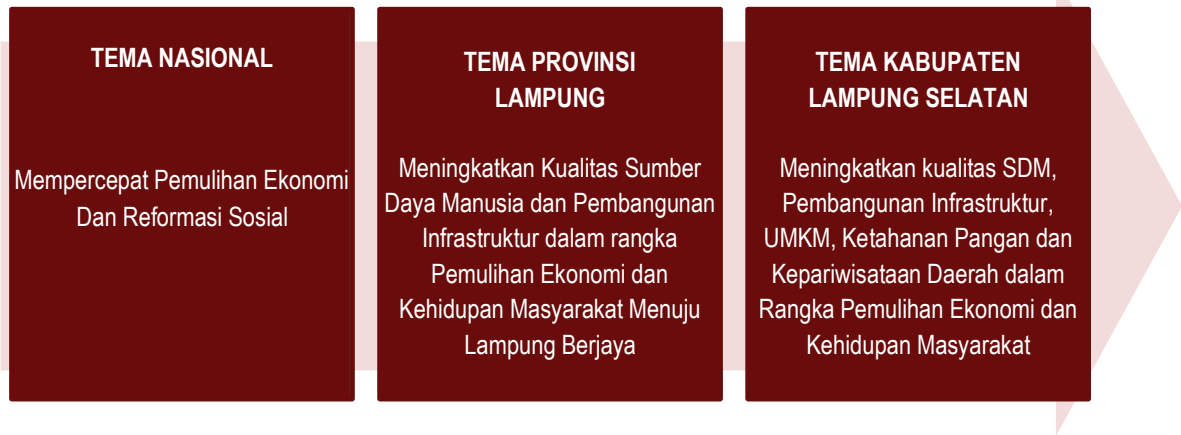

Gambar 4.2. Sinkronisasi Prioritas Pembangunan Nasional, Provinsi Lampung dan Kabupaten Lampung Selatan Tahun 2021

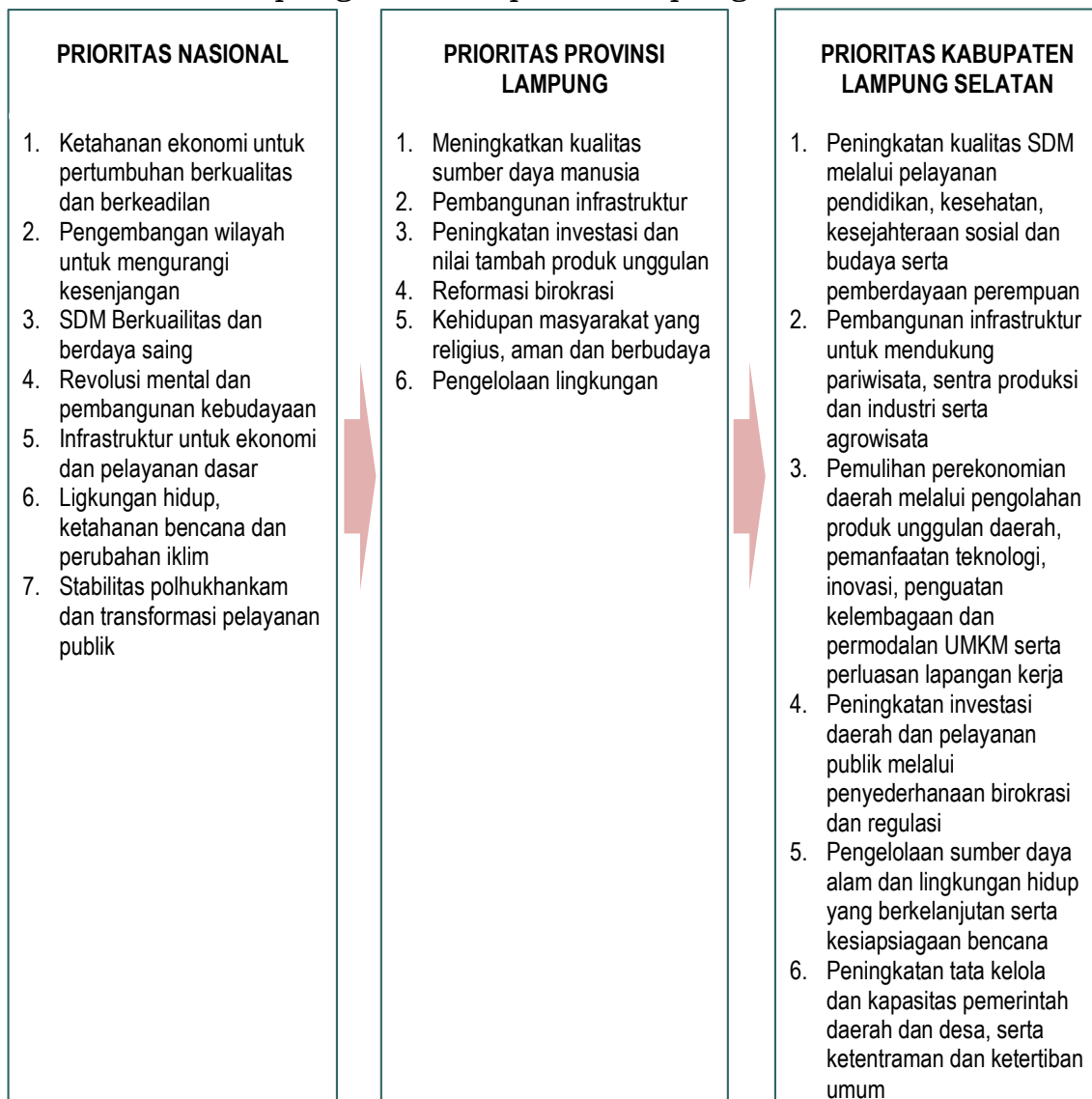

Kebijakan pembangunan pada Tahun 2021 mengambil tema “Peningkatan Infrastruktur Daerah dan Sumber Daya Manusia untuk Pertumbuhan Berkualitas”. Guna mewujudkan hal tersebut, dengan didasarkan pada berbagai isu dan permasalahan pokok pembangunan yang ada, serta berbagai terobosan pembangunan tersebut di atas, maka untuk menghasilkan berbagai rencana program/kegiatan yang bersifat terpadu, menyeluruh, dan sistematis yang tanggap terhadap perkembangan terkini, Prioritas Pembangunan Kabupaten Lampung Selatan yang akan dilaksanakan pada Tahun 2021 adalah sebagai berikut:

Tabel 4.5. Prioritas Pembangunan Daerah Tahun 2021

No	Urusan Pemerintahan	Prioritas Pembangunan Daerah	Mendukung	
1.	Urusan Pemerintahan Wajib Pelayanan Dasar dan Non Pelayanan Dasar	Peningkatan kualitas SDM melalui pelayanan pendidikan, kesehatan, kesejahteraan sosial dan budaya serta pemberdayaan perempuan	PN 3/4	PP 1/5
2.	Urusan Pemerintahan Wajib Pelayanan Dasar dan Pilihan	Pembangunan infrastruktur untuk mendukung pariwisata, sentra produksi dan industri serta agrowisata	PN 2/5	PP 2
3.	Urusan Pemerintahan Wajib Non Pelayanan Dasar dan Pilihan	Pemulihan perekonomian daerah melalui pengolahan produk unggulan daerah, pemanfaatan teknologi, inovasi, penguatan kelembagaan dan permodalan UMKM serta perluasan lapangan kerja	PN 1	PP 3
4.	Urusan Pemerintahan Wajib Non Pelayanan Dasar dan Urusan Penunjang	Peningkatan investasi daerah dan pelayanan publik melalui penyederhanaan birokrasi dan regulasi	PN 1/7	PP 3/4
5.	Urusan Pemerintahan Wajib Non Pelayanan Dasar dan Pilihan	Pengelolaan sumber daya alam dan lingkungan hidup yang berkelanjutan serta kesiapsiagaan bencana	PN 6	PP 6
6.	Urusan Pemerintahan Wajib Non Pelayanan Dasar dan Urusan Penunjang	Peningkatan tata kelola dan kapasitas pemerintah daerah dan desa, serta ketentraman dan ketertiban umum	PN 4/7	PP 4

BAB V

RENCANA KERJA DAN PENDANAAN DAERAH

Tahun 2021 merupakan tahun kedua kepemimpinan Bapak Ir. H. Joko Widodo dan KH. Ma'ruf Amin sebagai Presiden dan Wakil Presiden Republik Indonesia untuk periode Tahun 2020-2024 sesuai dengan dokumen Rencana Pembangunan Jangka Menengah Nasional (RPJMN) Tahun 2020-2024 yang ditetapkan melalui Peraturan Presiden (Perpres) Nomor 18 Tahun 2020. RPJMN menjadi panduan dan rencana dalam melangkah ke depan menuju Indonesia Maju. RPJMN memuat peta jalan dan pencapaian target yang sudah ditetapkan.

RPJMN 2020-2024 merupakan tahap IV RPJPN 2005-2025. Sebagaimana arahan pada RPJPN 2005-2025 bahwa RPJMN 2020-2024 memiliki tema “Indonesia Berpenghasilan Menengah-Tinggi yang Sejahtera, Adil, Berkesinambungan” dengan sasaran pokok “mewujudkan masyarakat Indonesia yang mandiri, maju, adil, dan makmur melalui percepatan pembangunan di berbagai bidang dengan menekankan terbangunnya struktur perekonomian yang kokoh berlandaskan keunggulan kompetitif di berbagai wilayah yang didukung oleh SDM berkualitas dan berdaya saing”.

Tahun 2021 juga merupakan tahun ketiga kepemimpinan Ir. H. Arinal Djunaidi dan Ibu Chusnunia Chalim, M.Si., M.Kn., Ph.D sebagai gubernur dan wakil gubernur Lampung periode Tahun 2019-2024. Dalam dokumen RPJMD Provinsi Lampung Tahun 2019-2024 dijelaskan bahwa visi Provinsi Lampung adalah “Rakyat Lampung Berjaya, Aman, Berbudaya, Maju, Berdaya Saing, dan Sejahtera”. Visi ini didukung oleh 6 (enam) misi, yaitu:

1. Menciptakan kehidupan yang religius (agamis), berbudaya, aman, dan damai;
2. Mewujudkan “*good governance*” untuk meningkatkan kualitas dan pemerataan pelayanan publik;
3. Meningkatkan kualitas SDM dan mengembangkan upaya perlindungan anak, pemberdayaan perempuan, dan kaum difabel;

4. Mengembangkan infrastruktur guna meningkatkan efisiensi produksi dan konektivitas wilayah;
5. Membangun kekuatan ekonomi masyarakat berbasis pertanian dan wilayah pedesaan yang seimbang dengan wilayah perkotaan;
6. Mewujudkan pembangunan daerah yang berkelanjutan untuk kesejahteraan bersama.

Pada Tahun 2021, prospek pertumbuhan ekonomi dunia diprediksi masih mengalami kontraksi akibat terganggunya penawaran dan permintaan secara global yang diakibatkan oleh adanya pandemi Covid-19. Dengan asumsi optimis bahwa upaya penanggulangan pandemi Covid-19 berjalan dengan baik dan dapat menekan kasus pandemi Covid-19, maka Tahun 2021 akan menjadi tahun awal *recovery* (pemulihan). Pemulihan itu meliputi pemulihan ekonomi maupun kehidupan sosial masyarakat.

Berdasarkan pertimbangan di atas, prioritas pembangunan Kabupaten Lampung Selatan Tahun 2021 memberi penekanan pada sektor-sektor yang diharapkan dapat memacu percepatan pembangunan infrastruktur wilayah, optimalisasi potensi daerah, pemerataan pelayanan publik, pengentasan kemiskinan, penurunan jumlah pengangguran dan pertumbuhan ekonomi, untuk itu seluruh program, kegiatan dan sub kegiatan yang akan dilaksanakan pada Tahun 2021 diharapkan dapat menjadi formula pembangunan yang utuh.

Tema pembangunan Kabupaten Lampung Selatan Tahun 2021 adalah **“Meningkatkan Kualitas SDM, Pembangunan Infrastruktur, UMKM, Ketahanan Pangan dan Kepariwisata Daerah dalam rangka Pemulihan Ekonomi dan Kehidupan Masyarakat”**. Tema tersebut didasari oleh isu-isu strategis dan permasalahan yang terjadi. Berikut isu-isu strategis pembangunan Kabupaten Lampung Selatan:

1. Bidang Infrastruktur
 - a. Persentase konstruksi jalan kabupaten berpenutup aspal (hotmix)/beton masih 93%;
 - b. Persentase jaringan irigasi yang berfungsi 82,75%;

- c. Jalan desa/lingkungan dengan kondisi mantap baru mencapai 62,35%;
- d. Persentase desa yang terhubung dengan jaringan telekomunikasi masih 87%;
- e. Persentase kawasan kumuh, padat dan miskin masih 60%;
- f. Masih banyaknya Rumah Tidak Layak Huni (>10.000 rumah).

2. Bidang Ekonomi

- a. Pandemi Covid-19 yang terjadi di seluruh dunia berpotensi memperlambat pertumbuhan perekonomian daerah;
- b. Pertumbuhan ekonomi pada tahun 2020 berkontraksi sebesar -1,73%;
- c. Optimalisasi usaha pertanian menuju ke arah agribisnis, pemrosesan dan agro industri serta rantai tata niaga yang efektif;
- d. Penurunan produksi komoditas penting daerah seperti padi, jagung, kakao dan kelapa dalam;
- e. Persentase PAD terhadap penerimaan daerah masih di bawah 15%;
- f. Belum berjalannya aplikasi 10 objek pajak online yang terintegrasi dengan OSS, Bank Lampung dan BPN;
- g. Menjaga tingkat inflasi daerah \pm 3%;
- h. Belum optimalnya pengembangan kawasan industri Way Pisang;
- i. Antisipasi dan kesiapan kebijakan daerah terhadap era digitalisasi dan revolusi industri ke-empat;
- j. Menurunnya investasi luar negeri/ Penanaman Modal Asing;
- k. Belum optimalnya pengembangan objek wisata unggulan dan rendahnya kontribusi sektor pariwisata terhadap PDRB (1,5%);
- l. Penurunan produksi perikanan budidaya terutama di daerah pantai timur;
- m. Koperasi aktif baru mencapai 55% (dari total sebanyak 480 koperasi);
- n. Banyaknya sektor UMKM yang terdampak Covid-19 yang perlu dipulihkan.

3. Bidang Sosial Pemerintahan
 - a. Pandemi Covid-19 mempengaruhi tatanan kehidupan sosial masyarakat, baik di bidang pendidikan, kesehatan hingga sosial;
 - b. Angka kemiskinan kabupaten (14,08%) masih di bawah angka kemiskinan propinsi Lampung (12,34%);
 - c. Efektivitas data SIKS-NG dalam program bantuan sosial dan penanganan Penyandang masalah kesejahteraan sosial (PMKS);
 - d. Indeks Pembangunan Manusia (IPM) Lampung Selatan (68,36) masih dibawah rata rata IPM Provinsi Lampung (69,69) dengan peringkat ke tujuh;
 - e. Angka rata-rata lama sekolah sebesar 7,69 dan harapan lama sekolah sebesar 12,50;
 - f. Peningkatan kesadaran masyarakat dalam pembuatan akte kelahiran, akte kematian dan kartu identitas anak (KIA);
 - g. Peningkatan rasio dokter dan perawat serta sarana dan prasarana kesehatan;
 - h. Penurunan dan pencegahan anak kerdil (*Stunting*) terintegrasi;
 - i. Pembinaan dan penguatan BUMDES yang menghasilkan laba menuju kemandirian desa;
 - j. Penurunan kasus kekerasan terhadap perempuan dan anak;
 - k. Optimalisasi pengawasan dan pembinaan dana desa dan alokasi dana desa;
 - l. Penerapan penyederhanaan reformasi birokrasi pemerintahan;
 - m. Peningkatan kesiapsiagaan mitigasi bencana.

Program dan kegiatan yang terangkum dalam Perubahan RKPD Tahun 2021 ini meliputi bidang infrastruktur, ekonomi dan sosial pemerintahan melalui sumber pendanaan dari APBD Kabupaten Lampung Selatan. Seluruh rincian program, kegiatan dan sumber pendanaan Perubahan RKPD Kabupaten Lampung Selatan Tahun 2021 dapat dilihat di bawah ini:

**Penetapan Perubahan Rencana Kerja Pemerintah Daerah (RKPD)
Kabupaten Lampung Selatan
Tahun 2021**

Kode	Urusan/ Bidang Urusan/ Program/ Kegiatan/ Sub Kegiatan	Indikator Program/ Kegiatan/ Sub Kegiatan	Target Akhir Periode RPJMD	Realisasi Capaian RKPD Tahun 2019	Prakiraan Capaian Target RKPD Tahun 2020	Capaian Kinerja dan Kerangka Pendanaan						Kelompok Sasaran	Prakiraan Maju Rencana Tahun 2022		Perangkat Daerah Penanggung Jawab							
						Target 2021		Pagu Indikatif			Lokasi		Sumber Dana	Prioritas		Target	Pagu Indikatif					
						Semula	Menjadi	RKPD 2021	APBD 2021	RKPD 2021 Perubahan				Nasional				Daerah				
1						URUSAN PEMERINTAHAN WAJIB YANG BERKAITAN DENGAN PELAYANAN DASAR																
1	01							683,846,139,099	684,246,612,000	630,770,626,000				729,906,703,805								
1	01	01				PROGRAM PENUNJANG URUSAN PEMERINTAHAN DAERAH KABUPATEN/KOT A	Indeks Kepuasan Pelayanan	point		point	point	80 point	522,159,174,799	527,562,847,700	474,109,406,100		80 point	540,731,381,846				
1	01	01	2.01			Perencanaan, Penganggaran, dan Evaluasi Kinerja Perangkat Daerah	Dokumen Perencanaan, Penganggaran, dan Evaluasi Kinerja Perangkat Daerah	Dokumen		Dokumen	Dokumen	11 Dokumen	126,634,400	126,634,400	134,095,000		11 Dokumen	148,735,095				
1	01	01	2.01	01		Penyusunan Dokumen Perencanaan Perangkat Daerah	Renja, Perubahan Renja, Renstra				3 Dokumen	3 Dokumen	9,073,400	9,073,400	62,249,200	Kab. Lampung Selatan, Kalianda, Way Urang	Dana Transfer Umum- Dana Alokasi Umum		6. Peningkatan tata kelola dan kapasitas pemerintah daerah dan desa, serta ketentraman dan ketertiban umum	3 Dokumen	65,361,660	Dinas Pendidikan
1	01	01	2.01	02		Koordinasi dan Penyusunan Dokumen RKA- SKPD	Dokumen RKA-SKPD				1 Dokumen	1 Dokumen	12,019,400	12,019,400	12,019,400	Kab. Lampung Selatan, Kalianda, Way Urang	Dana Transfer Umum- Dana Alokasi Umum		6. Peningkatan tata kelola dan kapasitas pemerintah daerah dan desa, serta ketentraman dan ketertiban umum	1 Dokumen	12,319,885	Dinas Pendidikan
1	01	01	2.01	03		Koordinasi dan Penyusunan Dokumen Perubahan RKA- SKPD	Dokumen Perubahan RKA-SKPD				1 Dokumen	1 Dokumen	12,019,400	12,019,400	7,810,400	Kab. Lampung Selatan, Kalianda, Way Urang	Dana Transfer Umum- Dana Alokasi Umum		6. Peningkatan tata kelola dan kapasitas pemerintah daerah dan desa, serta ketentraman dan ketertiban umum	1 Dokumen	12,319,885	Dinas Pendidikan
1	01	01	2.01	04		Koordinasi dan Penyusunan DPA- SKPD	Dokumen DPA SKPD				Dokumen	1 Dokumen	12,019,400	12,019,400	7,812,400	Kab. Lampung Selatan, Kalianda, Way Urang	Dana Transfer Umum- Dana Alokasi Umum			1 Dokumen	8,203,020	Dinas Pendidikan
1	01	01	2.01	05		Koordinasi dan Penyusunan Perubahan DPA- SKPD	Dokumen Perubahan DPA-SKPD				1 Dokumen	1 Dokumen	12,019,400	12,019,400	7,812,400	Kab. Lampung Selatan, Kalianda, Way Urang	Dana Transfer Umum- Dana Alokasi Umum		6. Peningkatan tata kelola dan kapasitas pemerintah daerah dan desa, serta ketentraman dan ketertiban umum	1 Dokumen	12,319,885	Dinas Pendidikan

**Penetapan Perubahan Rencana Kerja Pemerintah Daerah (RKPD)
Kabupaten Lampung Selatan
Tahun 2021**

Kode	Urusan/ Bidang Urusan/ Program/ Kegiatan/ Sub Kegiatan	Indikator Program/ Kegiatan/ Sub Kegiatan	Target Akhir Periode RPJMD	Realisasi Capaian RKPD Tahun 2019	Prakiraan Capaian Target RKPD Tahun 2020	Capaian Kinerja dan Kerangka Pendanaan							Kelompok Sasaran	Prakiraan Maju Rencana Tahun 2022		Perangkat Daerah Penanggung Jawab		
						Target 2021		Pagu Indikatif			Lokasi	Sumber Dana		Prioritas			Target	Pagu Indikatif
						Semula	Menjadi	RKPD 2021	APBD 2021	RKPD 2021 Perubahan				Nasional	Daerah			
1.01.01.2.01.06	Koordinasi dan Penyusunan Laporan Capaian Kinerja dan Ikhtisar Realisasi Kinerja SKPD	LKJIP dan Profil Pendidikan					2 Dokumen	4 Dokumen	69,483,400	69,483,400	36,391,200	Kab. Lampung Selatan, Kalianda, Way Urang	Dana Transfer Umum-Dana Alokasi Umum	6. Peningkatan tata kelola dan kapasitas pemerintah daerah dan desa, serta ketentraman dan ketertiban umum	4 Dokumen	38,210,760	Dinas Pendidikan	
1.01.01.2.02	Administrasi Keuangan Perangkat Daerah	Persentase penyelenggaraan administrasi keuangan perangkat daerah tepat waktu	%		%	%	100 %		521,208,720,299	526,681,154,500	473,077,562,800				100 %	539,695,501,076		
1.01.01.2.02.01	Penyediaan Gaji dan Tunjangan ASN								504,471,126,099	505,033,160,300	451,541,756,300					517,082,904,251	Dinas Pendidikan	
1.01.01.2.02.02	Penyediaan Administrasi Pelaksanaan Tugas ASN	Dokumen Administrasi Pelaksanaan Tugas ASN				12 Bulan	12 Bulan	16,737,594,200	21,647,994,200	21,535,806,500	Kab. Lampung Selatan, Kalianda, Way Urang	Dana Transfer Umum-Dana Alokasi Umum	6. Peningkatan tata kelola dan kapasitas pemerintah daerah dan desa, serta ketentraman dan ketertiban umum	12 Bulan	22,612,596,825	Dinas Pendidikan		
1.01.01.2.03	Administrasi Barang Milik Daerah pada Perangkat Daerah	Penyelenggaraan Administrasi Barang Milik Daerah pada Perangkat Daerah	Dokumen		Dokumen	Dokumen	1 Dokumen		29,315,000	29,315,000	77,445,300				1 Dokumen	30,047,875		
1.01.01.2.03.04	Pembinaan, Pengawasan, dan Pengendalian Barang Milik Daerah pada SKPD	Pengawasan, dan Pengendalian Barang Milik Daerah pada SKPD				12 Bulan	12 Bulan	29,315,000	29,315,000	77,445,300	Kab. Lampung Selatan, Kalianda, Way Urang	Dana Transfer Umum-Dana Alokasi Umum	6. Peningkatan tata kelola dan kapasitas pemerintah daerah dan desa, serta ketentraman dan ketertiban umum	12 Bulan	30,047,875	Dinas Pendidikan		
1.01.01.2.06	Administrasi Umum Perangkat Daerah	Persentase penyelenggaraan administrasi umum perangkat daerah	%		%	%	100 %		385,433,800	385,433,800	378,367,000				100 %	394,802,500		
1.01.01.2.06.01	Penyediaan Komponen Instalasi Listrik/Penerangan Bangunan Kantor	Alat-alat listrik dan komponen listrik kantor				12 Bulan	12 Bulan	4,122,300	4,122,300	4,122,300	Kab. Lampung Selatan, Kalianda, Way Urang	Dana Transfer Umum-Dana Alokasi Umum	6. Peningkatan tata kelola dan kapasitas pemerintah daerah dan desa, serta ketentraman dan ketertiban umum	12 Bulan	4,328,415	Dinas Pendidikan		

**Penetapan Perubahan Rencana Kerja Pemerintah Daerah (RKPD)
Kabupaten Lampung Selatan
Tahun 2021**

Kode	Urusan/ Bidang Urusan/ Program/ Kegiatan/ Sub Kegiatan	Indikator Program/ Kegiatan/ Sub Kegiatan	Target Akhir Periode RPJMD	Realisasi Capaian RKPD Tahun 2019	Prakiraan Capaian Target RKPD Tahun 2020	Capaian Kinerja dan Kerangka Pendanaan							Kelompok Sasaran	Prakiraan Maju Rencana Tahun 2022		Perangkat Daerah Penanggung Jawab		
						Target 2021		Pagu Indikatif			Lokasi	Sumber Dana		Prioritas			Target	Pagu Indikatif
						Semula	Menjadi	RKPD 2021	APBD 2021	RKPD 2021 Perubahan				Nasional	Daerah			
1.01.01.2.06.02	Penyediaan Peralatan dan Perlengkapan Kantor	Pengadaan Peralatan dan Perlengkapan Kantor				12 Bulan	12 Bulan	126,299,000	126,299,000	169,143,400	Kab. Lampung Selatan, Kalianda, Way Urang	Dana Transfer Umum-Dana Alokasi Umum	6. Peningkatan tata kelola dan kapasitas pemerintah daerah dan desa, serta ketentraman dan ketertiban umum	12 Bulan	177,600,570	Dinas Pendidikan		
1.01.01.2.06.03	Penyediaan Peralatan Rumah Tangga	Peralatan Rumah Tangga				12 Bulan	12 Bulan	5,863,000	5,863,000	5,863,000	Kab. Lampung Selatan, Kalianda, Way Urang	Dana Transfer Umum-Dana Alokasi Umum	6. Peningkatan tata kelola dan kapasitas pemerintah daerah dan desa, serta ketentraman dan ketertiban umum	12 Bulan	6,009,575	Dinas Pendidikan		
1.01.01.2.06.04	Penyediaan Bahan Logistik Kantor	Bahan Logistik Kantor				12 Bulan	12 Bulan	40,451,000	40,451,000	40,451,000	Kab. Lampung Selatan, Kalianda, Way Urang	Dana Transfer Umum-Dana Alokasi Umum	6. Peningkatan tata kelola dan kapasitas pemerintah daerah dan desa, serta ketentraman dan ketertiban umum	12 Bulan	41,462,275	Dinas Pendidikan		
1.01.01.2.06.05	Penyediaan Barang Cetak dan Penggandaan	Cetak dan Penggandaan				12 Bulan	12 Bulan	46,980,500	46,980,500	41,729,300	Kab. Lampung Selatan, Kalianda, Way Urang	Dana Transfer Umum-Dana Alokasi Umum	6. Peningkatan tata kelola dan kapasitas pemerintah daerah dan desa, serta ketentraman dan ketertiban umum	12 Bulan	43,815,765	Dinas Pendidikan		
1.01.01.2.06.06	Penyediaan Bahan Bacaan dan Peraturan Perundang-undangan	Bahan Bacaan dan Peraturan Perundang-undangan				12 Bulan	12 Bulan	18,000,000	18,000,000	18,000,000	Kab. Lampung Selatan, Kalianda, Way Urang	Dana Transfer Umum-Dana Alokasi Umum	6. Peningkatan tata kelola dan kapasitas pemerintah daerah dan desa, serta ketentraman dan ketertiban umum	12 Bulan	18,450,000	Dinas Pendidikan		
1.01.01.2.06.08	Fasilitasi Kunjungan Tamu	Fasilitasi Kunjungan Tamu kantor				12 Bulan	12 Bulan	35,000,000	35,000,000	35,000,000	Kab. Lampung Selatan, Kalianda, Way Urang	Dana Transfer Umum-Dana Alokasi Umum	6. Peningkatan tata kelola dan kapasitas pemerintah daerah dan desa, serta ketentraman dan ketertiban umum	12 Bulan	35,875,000	Dinas Pendidikan		

**Penetapan Perubahan Rencana Kerja Pemerintah Daerah (RKPD)
Kabupaten Lampung Selatan
Tahun 2021**

Kode	Urusan/ Bidang Urusan/ Program/ Kegiatan/ Sub Kegiatan	Indikator Program/ Kegiatan/ Sub Kegiatan	Target Akhir Periode RPJMD	Realisasi Capaian RKPD Tahun 2019	Prakiraan Capaian Target RKPD Tahun 2020	Capaian Kinerja dan Kerangka Pendanaan							Kelompok Sasaran	Prakiraan Maju Rencana Tahun 2022		Perangkat Daerah Penanggung Jawab		
						Target 2021		Pagu Indikatif			Lokasi	Sumber Dana		Prioritas			Target	Pagu Indikatif
						Semula	Menjadi	RKPD 2021	APBD 2021	RKPD 2021 Perubahan				Nasional	Daerah			
1.01.01.2.06.09	Penyelenggaraan Rapat Koordinasi dan Konsultasi SKPD	Rapat Koordinasi dan Konsultasi SKPD				12 Bulan	12 Bulan	108,718,000	108,718,000	64,058,000	Kab. Lampung Selatan, Kalianda, Way Urang	Dana Transfer Umum-Dana Alokasi Umum	6. Peningkatan tata kelola dan kapasitas pemerintah daerah dan desa, serta ketentraman dan ketertiban umum	12 Bulan	67,260,900	Dinas Pendidikan		
1.01.01.2.07	Pengadaan Barang Milik Daerah Penunjang Urusan Pemerintahan Daerah	Pengadaan Peralatan dan Perlengkapan Kantor	unit		unit	unit	3 unit	0	0	122,676,000				3 unit	128,809,800			
1.01.01.2.07.05	Pengadaan Mebel	Mebel Kantor				Unit	3 Unit	0	0	122,676,000	Kab. Lampung Selatan, Kalianda, Way Urang	Dana Transfer Umum-Dana Alokasi Umum	Meningkatkan Sumber Daya Manusia Yang Berkualitas Dan Berdaya Saing 1. Peningkatan kualitas SDM melalui pelayanan pendidikan, kesehatan, kesejahteraan sosial dan budaya serta pemberdayaan perempuan	3 Unit	128,809,800	Dinas Pendidikan		
1.01.01.2.08	Penyediaan Jasa Penunjang Urusan Pemerintahan Daerah	Penyediaan Jasa Penunjang Urusan Pemerintahan Daerah	bulan		bulan	bulan	12 bulan	151,200,000	151,200,000	132,600,000				12 bulan	139,230,000			
1.01.01.2.08.02	Penyediaan Jasa Komunikasi, Sumber Daya Air dan Listrik	Rekening Telepon, Internet, Air & Listrik Kantor				12 Bulan	12 Bulan	151,200,000	151,200,000	132,600,000	Kab. Lampung Selatan, Kalianda, Way Urang	Dana Transfer Umum-Dana Alokasi Umum	6. Peningkatan tata kelola dan kapasitas pemerintah daerah dan desa, serta ketentraman dan ketertiban umum	12 Bulan	139,230,000	Dinas Pendidikan		
1.01.01.2.09	Pemeliharaan Barang Milik Daerah Penunjang Urusan Pemerintahan Daerah	Pemeliharaan Barang Milik Daerah Penunjang Urusan Pemerintahan Daerah	bulan		bulan	bulan	12 bulan	257,871,300	189,110,000	186,660,000				12 bulan	194,255,500			
1.01.01.2.09.01	Penyediaan Jasa Pemeliharaan, Biaya Pemeliharaan dan Pajak Kendaraan Perorangan Dinas atau Kendaraan Dinas Jabatan	Pemeliharaan rutin/berkala dan Pajak Kendaraan Perorangan Dinas atau Kendaraan Dinas Jabatan				12 Unit	35 Unit	188,371,300	119,610,000	117,160,000	Kab. Lampung Selatan, Kalianda, Way Urang	Dana Transfer Umum-Dana Alokasi Umum	6. Peningkatan tata kelola dan kapasitas pemerintah daerah dan desa, serta ketentraman dan ketertiban umum	35 Unit	123,018,000	Dinas Pendidikan		

**Penetapan Perubahan Rencana Kerja Pemerintah Daerah (RKPD)
Kabupaten Lampung Selatan
Tahun 2021**

Kode	Urusan/ Bidang Urusan/ Program/ Kegiatan/ Sub Kegiatan	Indikator Program/ Kegiatan/ Sub Kegiatan	Target Akhir Periode RPJMD	Realisasi Capaian RKPD Tahun 2019	Prakiraan Capaian Target RKPD Tahun 2020	Capaian Kinerja dan Kerangka Pendanaan							Kelompok Sasaran	Prakiraan Maju Rencana Tahun 2022		Perangkat Daerah Penanggung Jawab		
						Target 2021		Pagu Indikatif			Lokasi	Sumber Dana		Prioritas			Target	Pagu Indikatif
						Semula	Menjadi	RKPD 2021	APBD 2021	RKPD 2021 Perubahan				Nasional	Daerah			
1.01.01.2.09.06	Pemeliharaan Peralatan dan Mesin Lainnya	Pemeliharaan Peralatan dan Mesin Lainnya				12 Bulan	12 Bulan	19,500,000	19,500,000	19,500,000	Kab. Lampung Selatan, Kalianda, Way Urang	Dana Transfer Umum-Dana Alokasi Umum	6. Peningkatan tata kelola dan kapasitas pemerintah daerah dan desa, serta ketentraman dan ketertiban umum	12 Bulan	19,987,500	Dinas Pendidikan		
1.01.01.2.09.09	Pemeliharaan/Rehabilitasi Gedung Kantor dan Bangunan Lainnya	Pemeliharaan/Rehabilitasi Gedung Kantor				12 Bulan	12 Bulan	50,000,000	50,000,000	50,000,000	Kab. Lampung Selatan, Kalianda, Way Urang	Dana Transfer Umum-Dana Alokasi Umum	6. Peningkatan tata kelola dan kapasitas pemerintah daerah dan desa, serta ketentraman dan ketertiban umum	12 Bulan	51,250,000	Dinas Pendidikan		
1.01.02	PROGRAM PENGELOLAAN PENDIDIKAN	Angka Partisipasi Kasar (APK), Angka Partisipasi Murni (APM), dan Angka Partisipasi Sekolah (APS) PAUD, SD, SMP	%		%	%	PAUD ((54,45), (53,75), (53,74)), SD ((98,07), (87,52), (87,52)), SMP ((77,39), 65,99), (65,99)) %	161,686,964,300	156,632,775,100	156,624,778,100				PAUD ((54,45), (53,75), (53,74)), SD ((98,07), (87,52), (87,52)), SMP ((77,39), 65,99), (65,99)) %	189,137,058,059			
1.01.02.2.01	Pengelolaan Pendidikan Sekolah Dasar	Persentase Rehabilitasi, Pembangunan, Sarana dan Prasarana Pendidikan Sekolah Dasar (Unit)	%		%	%	100 %	116,741,335,100	100,711,316,100	100,860,409,100				100 %	137,262,288,217			
1.01.02.2.01.03	Pembangunan Ruang Guru/Kepala Sekolah/TU	PEMBANGUNAN RUANG GURU				Sekolah	11 Sekolah	0	0	2,274,269,200	Kab. Lampung Selatan, Semua Kecamatan, Semua Kelurahan	Dana Transfer Khusus - Dana Alokasi Khusus Fisik		11 Sekolah	2,387,982,660	Dinas Pendidikan		
1.01.02.2.01.04	Pembangunan Ruang Unit Kesehatan Sekolah	Ruang UKS SD				Sekolah	24 Sekolah	0	0	1,826,600,000	Kab. Lampung Selatan, Semua Kecamatan, Semua Kelurahan	Dana Transfer Khusus - Dana Alokasi Khusus Fisik		24 Sekolah	1,926,600,000	Dinas Pendidikan		

**Penetapan Perubahan Rencana Kerja Pemerintah Daerah (RKPD)
Kabupaten Lampung Selatan
Tahun 2021**

Kode	Urusan/ Bidang Urusan/ Program/ Kegiatan/ Sub Kegiatan	Indikator Program/ Kegiatan/ Sub Kegiatan	Target Akhir Periode RPJMD	Realisasi Capaian RKPD Tahun 2019	Prakiraan Capaian Target RKPD Tahun 2020	Capaian Kinerja dan Kerangka Pendanaan							Kelompok Sasaran	Prakiraan Maju Rencana Tahun 2022		Perangkat Daerah Penanggung Jawab		
						Target 2021		Pagu Indikatif			Lokasi	Sumber Dana		Prioritas			Target	Pagu Indikatif
						Semula	Menjadi	RKPD 2021	APBD 2021	RKPD 2021 Perubahan				Nasional	Daerah			
1.01.02.2.01.05	Pembangunan Perpustakaan Sekolah	Perpustakaan Sekolah				Sekolah	11 Sekolah	0	0	1,990,797,000	Kab. Lampung Selatan, Semua Kecamatan, Semua Kelurahan	Dana Transfer Khusus - Dana Alokasi Khusus Fisik			11 Sekolah	2,090,336,850	Dinas Pendidikan	
1.01.02.2.01.06	Pembangunan Sarana, Prasarana dan Utilitas Sekolah	Pembangunan Sarana, Prasarana dan Utilitas Sekolah				4 Sekolah	14 Sekolah	87,882,000	16,145,440,000	1,747,614,000	Kab. Lampung Selatan, Semua Kecamatan, Semua Kelurahan	Dana Transfer Khusus - Dana Alokasi Khusus Fisik			14 Sekolah	1,834,994,700	Dinas Pendidikan	
1.01.02.2.01.08	Rehabilitasi Sedang/Berat Ruang Kelas	rkb				Sekolah	1 Sekolah	0	200,000,000	228,040,000	Kab. Lampung Selatan, Semua Kecamatan, Semua Kelurahan	Dana Transfer Umum - Dana Alokasi Umum	1. Peningkatan kualitas SDM melalui pelayanan pendidikan, kesehatan, kesejahteraan sosial dan budaya serta pemberdayaan perempuan		1 Sekolah	239,442,000	Dinas Pendidikan	
1.01.02.2.01.12	Rehabilitasi Sedang/Berat Sarana, Prasarana dan Utilitas Sekolah	Rehabilitasi Sedang/Berat Sarana, Prasarana dan Utilitas Sekolah				4 Paket	4 Paket	25,839,631,000	0	0	Kab. Lampung Selatan, Semua Kecamatan, Semua Kelurahan	Dana Transfer Khusus - Dana Alokasi Khusus Fisik	1. Peningkatan kualitas SDM melalui pelayanan pendidikan, kesehatan, kesejahteraan sosial dan budaya serta pemberdayaan perempuan		4 Paket	26,485,621,775	Dinas Pendidikan	
1.01.02.2.01.14	Pengadaan Mebel Sekolah	Meubelair SD				Sekolah	77 Sekolah	0	0	868,563,000	Kab. Lampung Selatan, Semua Kecamatan, Semua Kelurahan	Dana Transfer Khusus - Dana Alokasi Khusus Fisik			77 Sekolah	968,563,000	Dinas Pendidikan	
1.01.02.2.01.22	Pengadaan Alat Praktik dan Peraga Siswa	Pengadaan Alat Praktik dan Peraga Siswa				Sekolah	35 Sekolah	0	0	4,537,370,800	Kab. Lampung Selatan, Semua Kecamatan, Semua Kelurahan	Dana Transfer Khusus - Dana Alokasi Khusus Fisik			35 Sekolah	4,764,239,340	Dinas Pendidikan	

**Penetapan Perubahan Rencana Kerja Pemerintah Daerah (RKPD)
Kabupaten Lampung Selatan
Tahun 2021**

Kode	Urusan/ Bidang Urusan/ Program/ Kegiatan/ Sub Kegiatan	Indikator Program/ Kegiatan/ Sub Kegiatan	Target Akhir Periode RPJMD	Realisasi Capaian RKPD Tahun 2019	Prakiraan Capaian Target RKPD Tahun 2020	Capaian Kinerja dan Kerangka Pendanaan							Kelompok Sasaran	Prakiraan Maju Rencana Tahun 2022		Perangkat Daerah Penanggung Jawab		
						Target 2021		Pagu Indikatif			Lokasi	Sumber Dana		Prioritas			Target	Pagu Indikatif
						Semula	Menjadi	RKPD 2021	APBD 2021	RKPD 2021 Perubahan				Nasional	Daerah			
1.01.02.201.23	Penyelenggaraan Proses Belajar dan Ujian bagi Peserta Didik	Ujian Akhir SD, Peningkatan Pendidikan Karakter, dan Kepramukaan				3 Kegiatan	3 Kegiatan	122,965,100	122,965,100	79,704,900	Kab. Lampung Selatan, Kalianda, Way Urang	Dana Transfer Umum- Dana Alokasi Umum	1. Peningkatan kualitas SDM melalui pelayanan pendidikan, kesehatan, kejahteraan sosial dan budaya serta pemberdayaan perempuan	3 Kegiatan	126,039,227	Dinas Pendidikan		
1.01.02.201.25	Pembinaan Minat, Bakat dan Kreativitas Siswa	Lomba OSN/KSN SD				Kegiatan	1 Kegiatan	0	33,230,400	21,599,500	Kab. Lampung Selatan, Kalianda, Way Urang	Dana Transfer Umum- Dana Alokasi Umum	1. Peningkatan kualitas SDM melalui pelayanan pendidikan, kesehatan, kejahteraan sosial dan budaya serta pemberdayaan perempuan	1 Kegiatan	22,679,475	Dinas Pendidikan		
1.01.02.201.27	Pengembangan Karir Pendidik dan Tenaga Kependidikan pada Satuan Pendidikan Sekolah Dasar	Pemilihan Guru Berprestasi dan Penilaian DUPAK				Kegiatan	2 Kegiatan	0	192,619,400	128,009,300	Kab. Lampung Selatan, Kalianda, Way Urang	Dana Transfer Umum- Dana Alokasi Umum	1. Peningkatan kualitas SDM melalui pelayanan pendidikan, kesehatan, kejahteraan sosial dan budaya serta pemberdayaan perempuan	2 Kegiatan	134,409,765	Dinas Pendidikan		
1.01.02.201.28	Pembinaan Kelembagaan dan Manajemen Sekolah	Lomba UKS dan Monitoring Kegiatan Perangkat Daerah				2 Kegiatan	2 Kegiatan	112,757,000	258,561,200	176,090,400	Kab. Lampung Selatan, Kalianda, Way Urang	Dana Transfer Umum- Dana Alokasi Umum	1. Peningkatan kualitas SDM melalui pelayanan pendidikan, kesehatan, kejahteraan sosial dan budaya serta pemberdayaan perempuan	2 Kegiatan	115,575,925	Dinas Pendidikan		
1.01.02.201.29	Pengelolaan Dana BOS Sekolah Dasar	Pengelolaan Dana BOS SD				474 Sekolah	474 Sekolah	90,578,100,000	83,758,500,000	83,758,500,000	Kab. Lampung Selatan, Semua Kecamatan, Semua Kelurahan	DAK Non Fisik - BOS Reguler	1. Peningkatan kualitas SDM melalui pelayanan pendidikan, kesehatan, kejahteraan sosial dan budaya serta pemberdayaan perempuan	474 Sekolah	92,842,552,500	Dinas Pendidikan		

**Penetapan Perubahan Rencana Kerja Pemerintah Daerah (RKPD)
Kabupaten Lampung Selatan
Tahun 2021**

Kode	Urusan/ Bidang Urusan/ Program/ Kegiatan/ Sub Kegiatan	Indikator Program/ Kegiatan/ Sub Kegiatan	Target Akhir Periode RPJMD	Realisasi Capaian RKPD Tahun 2019	Prakiraan Capaian Target RKPD Tahun 2020	Capaian Kinerja dan Kerangka Pendanaan						Kelompok Sasaran	Prakiraan Maju Rencana Tahun 2022		Perangkat Daerah Penanggung Jawab			
						Target 2021		Pagu Indikatif			Lokasi		Sumber Dana	Prioritas		Target	Pagu Indikatif	
						Semula	Menjadi	RKPD 2021	APBD 2021	RKPD 2021 Perubahan				Nasional				Daerah
1 01 02 2.01 31	Pembangunan Laboratorium Sekolah Dasar	Pembangunan Laboratorium SD				Sekolah	17 Sekolah	0	0	3,223,251,000	Kab. Lampung Selatan, Semua Kecamatan, Semua Kelurahan	Dana Transfer Khusus - Dana Alokasi Khusus Fisik			17 Sekolah	3,323,251,000	Dinas Pendidikan	
1 01 02 2.02	Pengelolaan Pendidikan Sekolah Menengah Pertama	Persentase Rehabilitasi, Pembangunan, Sarana dan Prasarana Pendidikan Sekolah Menengah Pertama	%	%	%	100 %	25,864,135,300	35,140,691,600	35,068,110,600					100 %	28,169,774,472			
1 01 02 2.02 12	Pembangunan Sarana, Prasarana dan Utilitas Sekolah	Pembangunan sarana dan prasarana sekolah SMP				Sekolah	5 Sekolah	0	0	694,750,000	Kab. Lampung Selatan, Semua Kecamatan, Semua Kelurahan	Dana Transfer Khusus - Dana Alokasi Khusus Fisik			5 Sekolah	704,750,000	Dinas Pendidikan	
1 01 02 2.02 14	Rehabilitasi Sedang/Berat Ruang Kelas Sekolah	Rehabilitasi Ruang Kelas SMP				Sekolah	13 Sekolah	0	0	7,067,100,100	Kab. Lampung Selatan, Semua Kecamatan, Semua Kelurahan	Dana Transfer Khusus - Dana Alokasi Khusus Fisik			13 Sekolah	0	Dinas Pendidikan	
1 01 02 2.02 15	Rehabilitasi Sedang/Berat Ruang Guru Sekolah	Rehabilitasi Ruang Guru SMP				Sekolah	1 Sekolah	0	0	537,226,000	Semua Kab/Kota, Semua Kecamatan, Semua Kelurahan	Dana Transfer Khusus - Dana Alokasi Khusus Fisik			1 Sekolah	538,226,000	Dinas Pendidikan	
1 01 02 2.02 17	Rehabilitasi Sedang/Berat Perpustakaan Sekolah	Rehabilitasi Perpustakaan SMP				Sekolah	1 Sekolah	0	0	181,687,000	Kab. Lampung Selatan, Semua Kecamatan, Semua Kelurahan	Dana Transfer Khusus - Dana Alokasi Khusus Fisik			1 Sekolah	182,687,000	Dinas Pendidikan	
1 01 02 2.02 18	Rehabilitasi Sedang/Berat Laboratorium	Rehabilitasi Laboratorium SMP				Sekolah	3 Sekolah	0	0	807,577,000	Kab. Lampung Selatan, Semua Kecamatan, Semua Kelurahan	Dana Transfer Khusus - Dana Alokasi Khusus Fisik			3 Sekolah	0	Dinas Pendidikan	

**Penetapan Perubahan Rencana Kerja Pemerintah Daerah (RKPD)
Kabupaten Lampung Selatan
Tahun 2021**

Kode	Urusan/ Bidang Urusan/ Program/ Kegiatan/ Sub Kegiatan	Indikator Program/ Kegiatan/ Sub Kegiatan	Target Akhir Periode RPJMD	Realisasi Capaian RKPD Tahun 2019	Prakiraan Capaian Target RKPD Tahun 2020	Capaian Kinerja dan Kerangka Pendanaan							Kelompok Sasaran	Prakiraan Maju Rencana Tahun 2022		Perangkat Daerah Penanggung Jawab		
						Target 2021		Pagu Indikatif			Lokasi	Sumber Dana		Prioritas			Target	Pagu Indikatif
						Semula	Menjadi	RKPD 2021	APBD 2021	RKPD 2021 Perubahan				Nasional	Daerah			
1.01.02.2.02.24	Rehabilitasi Sedang/Berat Sarana, Prasarana dan Utilitas Sekolah							0	9,431,524,000	0	Kab. Lampung Selatan, Kalianda, Way Urang	DAK Fisik - Bidang Pendidikan - Reguler - SMP	1. Peningkatan kualitas SDM melalui pelayanan pendidikan, kesehatan, kesejahteraan sosial dan budaya serta pemberdayaan perempuan		0	Dinas Pendidikan		
1.01.02.2.02.35	Pengadaan Alat Praktik dan Peraga Siswa	Pengadaan Alat Praktik dan Peraga Siswa				Sekolah	2 Sekolah	0	0	143,183,900	Kab. Lampung Selatan, Semua Kecamatan, Semua Kelurahan	Dana Transfer Khusus - Dana Alokasi Khusus Fisik		2 Sekolah	150,343,095	Dinas Pendidikan		
1.01.02.2.02.36	Penyelenggaraan Proses Belajar dan Ujian bagi Peserta Didik	Ujian Akhir Sekolah Menengah Pertama, Pendidikan Karakter, dan Kepramukaan				3 Kegiatan	3 Kegiatan	114,735,300	114,735,300	72,710,700	Kab. Lampung Selatan, Kalianda, Way Urang	Dana Transfer Umum- Dana Alokasi Umum	1. Peningkatan kualitas SDM melalui pelayanan pendidikan, kesehatan, kesejahteraan sosial dan budaya serta pemberdayaan perempuan	3 Kegiatan	117,603,682	Dinas Pendidikan		
1.01.02.2.02.38	Pembinaan Minat, Bakat dan Kreativitas Siswa	Lomba OSN/KSN SMP				Kegiatan	1 Kegiatan	0	62,944,900	40,911,500	Kab. Lampung Selatan, Kalianda, Way Urang	Dana Transfer Umum- Dana Alokasi Umum	1. Peningkatan kualitas SDM melalui pelayanan pendidikan, kesehatan, kesejahteraan sosial dan budaya serta pemberdayaan perempuan	1 Kegiatan	42,957,075	Dinas Pendidikan		
1.01.02.2.02.41	Pembinaan Kelembagaan dan Manajemen Sekolah	Dapodik dan Bimtek Guru Bidang Study				Kegiatan	2 Kegiatan	0	46,687,400	38,164,400	Kab. Lampung Selatan, Kalianda, Kalianda	Dana Transfer Umum- Dana Alokasi Umum	1. Peningkatan kualitas SDM melalui pelayanan pendidikan, kesehatan, kesejahteraan sosial dan budaya serta pemberdayaan perempuan	2 Kegiatan	40,072,620	Dinas Pendidikan		

**Penetapan Perubahan Rencana Kerja Pemerintah Daerah (RKPD)
Kabupaten Lampung Selatan
Tahun 2021**

Kode	Urusan/ Bidang Urusan/ Program/ Kegiatan/ Sub Kegiatan	Indikator Program/ Kegiatan/ Sub Kegiatan	Target Akhir Periode RPJMD	Realisasi Capaian RKPD Tahun 2019	Prakiraan Capaian Target RKPD Tahun 2020	Capaian Kinerja dan Kerangka Pendanaan							Kelompok Sasaran	Prakiraan Maju Rencana Tahun 2022		Perangkat Daerah Penanggung Jawab		
						Target 2021		Pagu Indikatif			Lokasi	Sumber Dana		Prioritas			Target	Pagu Indikatif
						Semula	Menjadi	RKPD 2021	APBD 2021	RKPD 2021 Perubahan				Nasional	Daerah			
1.01.02.2.02.42	Pengelolaan Dana BOS Sekolah Menengah Pertama	Pengelolaan Dana BOS SMP				61 Sekolah	61 Sekolah	25,749,400,000	25,484,800,000	25,484,800,000	Kab. Lampung Selatan, Semua Kecamatan, Semua Kelurahan	DAK Non Fisik - BOS Reguler	1. Peningkatan kualitas SDM melalui pelayanan pendidikan, kesehatan, kesejahteraan sosial dan budaya serta pemberdayaan perempuan	61 Sekolah	26,393,135,000	Dinas Pendidikan		
1.01.02.2.03	Pengelolaan Pendidikan Anak Usia Dini (PAUD)	Jumlah Rehabilitasi, Pembangunan, Sarana dan Prasarana Pendidikan Sekolah Dasar (Unit) Persentase Rehabilitasi, Pembangunan, Sarana dan Prasarana Pendidikan Anak Usia Dini (PAUD)	% %		% %	% %	100 % 100 %	15,008,693,900	15,896,940,600	15,824,895,100				100 % 100 %	18,713,348,645			
1.01.02.2.03.01	Pembangunan Gedung/Ruang Kelas/Ruang Guru PAUD	Pembangunan Gedung/Ruang Kelas/Ruang Guru PAUD				PAUD	1 PAUD	0	0	91,602,000	Kab. Lampung Selatan, Semua Kecamatan, Semua Kelurahan	Dana Transfer Khusus - Dana Alokasi Khusus Fisik	Meningkatkan Sumber Daya Manusia Yang Berkualitas Dan Berdaya Saing	Dinas Pendidikan	1 PAUD	96,182,100	Dinas Pendidikan	
1.01.02.2.03.02	Pembangunan Sarana, Prasarana dan Utilitas PAUD	Pembangunan Sarana dan Prasarana PAUD				Lembaga	1 Lembaga	0	0	93,541,000	Kab. Lampung Selatan, Semua Kecamatan, Semua Kelurahan	Dana Transfer Khusus - Dana Alokasi Khusus Fisik	Meningkatkan Sumber Daya Manusia Yang Berkualitas Dan Berdaya Saing	Dinas Pendidikan	1 Lembaga	94,541,000	Dinas Pendidikan	
1.01.02.2.03.03	Rehabilitasi Sedang/Berat Gedung/Ruang Kelas/Ruang Guru PAUD	Rehabilitasi Ruang Kelas/Guru PAUD				PAUD	1 PAUD	0	0	380,636,200	Kab. Lampung Selatan, Semua Kecamatan, Semua Kelurahan	Dana Transfer Khusus - Dana Alokasi Khusus Fisik	Meningkatkan Sumber Daya Manusia Yang Berkualitas Dan Berdaya Saing	Dinas Pendidikan	1 PAUD	399,668,010	Dinas Pendidikan	
1.01.02.2.03.04	Rehabilitasi Sedang/Berat Pembangunan Sarana, Prasarana dan Utilitas PAUD							0	800,404,200	0	Kab. Lampung Selatan, Kalianda, Way Urang	DAK Fisik - Bidang Pendidikan - Reguler - SD	Meningkatkan Sumber Daya Manusia Yang Berkualitas Dan Berdaya Saing	Dinas Pendidikan		801,404,200	Dinas Pendidikan	

**Penetapan Perubahan Rencana Kerja Pemerintah Daerah (RKPD)
Kabupaten Lampung Selatan
Tahun 2021**

Kode	Urusan/ Bidang Urusan/ Program/ Kegiatan/ Sub Kegiatan	Indikator Program/ Kegiatan/ Sub Kegiatan	Target Akhir Periode RPJMD	Realisasi Capaian RKPD Tahun 2019	Prakiraan Capaian Target RKPD Tahun 2020	Capaian Kinerja dan Kerangka Pendanaan						Kelompok Sasaran	Prakiraan Maju Rencana Tahun 2022		Perangkat Daerah Penanggung Jawab			
						Target 2021		Pagu Indikatif			Lokasi		Sumber Dana	Prioritas		Target	Pagu Indikatif	
						Semula	Menjadi	RKPD 2021	APBD 2021	RKPD 2021 Perubahan				Nasional				Daerah
1.01.02.2.03.12	Pengadaan Alat Praktik dan Peraga Siswa PAUD	Pengadaan Alat Praktik dan Peraga PAUD				Lembaga	3 Lembaga	0	0	253,500,000	Kab. Lampung Selatan, Semua Kecamatan, Semua Kelurahan	Dana Transfer Khusus - Dana Alokasi Khusus Fisik	Meningkatkan Sumber Daya Manusia Yang Berkualitas Dan Berdaya Saing		Dinas Pendidikan	3 Lembaga	254,500,000	Dinas Pendidikan
1.01.02.2.03.13	Penyelenggaraan Proses Belajar PAUD	Pencegahan Stunting				20 Desa	20 Desa	175,493,900	175,493,900	111,262,700	Kab. Lampung Selatan, Kalianda, Way Urang	Dana Transfer Umum- Dana Alokasi Umum	Meningkatkan Sumber Daya Manusia Yang Berkualitas Dan Berdaya Saing	1. Peningkatan kualitas SDM melalui pelayanan pendidikan, kesehatan, kesejahteraan sosial dan budaya serta pemberdayaan perempuan	Dinas Pendidikan	20 Desa	1,798,812,475	Dinas Pendidikan
1.01.02.2.03.17	Pembinaan Kelembagaan dan Manajemen PAUD	Bimtek Tendik, Dapodik dan Apresiasi Bunda PAUD				Kegiatan	3 Kegiatan	0	87,842,500	61,153,200	Kab. Lampung Selatan, Kalianda, Way Urang	Dana Transfer Umum- Dana Alokasi Umum	Meningkatkan Sumber Daya Manusia Yang Berkualitas Dan Berdaya Saing	1. Peningkatan kualitas SDM melalui pelayanan pendidikan, kesehatan, kesejahteraan sosial dan budaya serta pemberdayaan perempuan	Dinas Pendidikan	3 Kegiatan	64,210,860	Dinas Pendidikan
1.01.02.2.03.18	Pengelolaan Dana BOP PAUD	Pengelolaan Dana BOP PAUD				17 Kecamatan	17 Kecamatan	14,833,200,000	14,833,200,000	14,833,200,000	Kab. Lampung Selatan, Kalianda, Way Urang	DAK Non Fisik - BOP PAUD	Meningkatkan Sumber Daya Manusia Yang Berkualitas Dan Berdaya Saing	1. Peningkatan kualitas SDM melalui pelayanan pendidikan, kesehatan, kesejahteraan sosial dan budaya serta pemberdayaan perempuan 1. Peningkatan kualitas SDM melalui pelayanan pendidikan, kesehatan, kesejahteraan sosial dan budaya serta pemberdayaan perempuan	Dinas Pendidikan	17 Kecamatan	15,204,030,000	Dinas Pendidikan

**Penetapan Perubahan Rencana Kerja Pemerintah Daerah (RKPD)
Kabupaten Lampung Selatan
Tahun 2021**

Kode	Urusan/ Bidang Urusan/ Program/ Kegiatan/ Sub Kegiatan	Indikator Program/ Kegiatan/ Sub Kegiatan	Target Akhir Periode RPJMD	Realisasi Capaian RKPD Tahun 2019	Prakiraan Capaian Target RKPD Tahun 2020	Capaian Kinerja dan Kerangka Pendanaan						Kelompok Sasaran	Prakiraan Maju Rencana Tahun 2022		Perangkat Daerah Penanggung Jawab			
						Target 2021		Pagu Indikatif			Lokasi		Sumber Dana	Prioritas		Target	Pagu Indikatif	
						Semula	Menjadi	RKPD 2021	APBD 2021	RKPD 2021 Perubahan				Nasional				Daerah
1 01 02 2.04	Pengelolaan Pendidikan Nonformal/Kesetaraan	Jumlah Rehabilitasi, Pembangunan, Sarana dan Prasarana Pendidikan Nonformal/Kesetaraan Persentase Rehabilitasi, Pembangunan, Sarana dan Prasarana Pendidikan Nonformal/Kesetaraan	% %		% %	% %	100 % 100 %	4,072,800,000	4,883,826,800	4,871,363,300			100 % 100 %	4,991,646,725				
1 01 02 2.04 02	Pembangunan Sarana, Prasarana dan Utilitas Sekolah Nonformal/Kesetaraan	Pembangunan Sarana, Prasarana dan Utilitas Sekolah Nonformal				SKB	1 SKB	0	780,144,800	70,850,000	Kab. Lampung Selatan, Kalianda, Way Urang	DAK Fisik - Bidang Pendidikan - Reguler - SKB	1. Peningkatan kualitas SDM melalui pelayanan pendidikan, kesehatan, kesejahteraan sosial dan budaya serta pemberdayaan perempuan	Dinas Pendidikan	1 SKB	74,392,500	Dinas Pendidikan	
1 01 02 2.04 07	Pengadaan Mebel Pendidikan Nonformal/Kesetaraan	Pengadaan Meubelair SKB				Lembaga	1 Lembaga	0	0	13,850,000	Kab. Lampung Selatan, Semua Kecamatan, Semua Kelurahan	Dana Transfer Khusus - Dana Alokasi Khusus Fisik		Dinas Pendidikan	1 Lembaga	14,850,000	Dinas Pendidikan	
1 01 02 2.04 11	Pengadaan Alat Praktik dan Peraga Siswa Nonformal/Kesetaraan	Alat Praktik dan Peraga Siswa Kesetaraan				Lembaga	2 Lembaga	0	0	448,500,000	Kab. Lampung Selatan, Semua Kecamatan, Semua Kelurahan	Dana Transfer Khusus - Dana Alokasi Khusus Fisik		Dinas Pendidikan	2 Lembaga	449,500,000	Dinas Pendidikan	
1 01 02 2.04 15	Pengembangan Karir Pendidik dan Tenaga Kependidikan pada Satuan Pendidikan Nonformal/Kesetaraan	Bimtek PKBM Paket A, B, C				Kegiatan	1 Kegiatan	0	30,882,000	18,418,500	Kab. Lampung Selatan, Kalianda, Way Urang	Dana Transfer Umum - Dana Alokasi Umum	1. Peningkatan kualitas SDM melalui pelayanan pendidikan, kesehatan, kesejahteraan sosial dan budaya serta pemberdayaan perempuan	Dinas Pendidikan	1 Kegiatan	19,339,425	Dinas Pendidikan	

**Penetapan Perubahan Rencana Kerja Pemerintah Daerah (RKPD)
Kabupaten Lampung Selatan
Tahun 2021**

Kode	Urusan/ Bidang Urusan/ Program/ Kegiatan/ Sub Kegiatan	Indikator Program/ Kegiatan/ Sub Kegiatan	Target Akhir Periode RPJMD	Realisasi Capaian RKPD Tahun 2019	Prakiraan Capaian Target RKPD Tahun 2020	Capaian Kinerja dan Kerangka Pendanaan							Kelompok Sasaran	Prakiraan Maju Rencana Tahun 2022		Perangkat Daerah Penanggung Jawab		
						Target 2021		Pagu Indikatif			Lokasi	Sumber Dana		Prioritas			Target	Pagu Indikatif
						Semula	Menjadi	RKPD 2021	APBD 2021	RKPD 2021 Perubahan				Nasional	Daerah			
1.01.02.2.04.17	Pengelolaan Dana BOP Sekolah Nonformal/Kesetaraan	Pengelolaan Dana BOP Kesetaraan Paket A, B, C				17 Kecamatan	17 Kecamatan	4,072,800,000	4,072,800,000	4,072,800,000	Kab. Lampung Selatan, Semua Kecamatan, Semua Kelurahan Kab. Lampung Selatan, Kalianda, Way Urang	Dana Transfer Khusus - Dana Alokasi Khusus Non Fisik DAK Non Fisik - BOP Pendidikan Kesetaraan	1. Peningkatan kualitas SDM melalui pelayanan pendidikan, kesehatan, kesejahteraan sosial dan budaya serta pemberdayaan perempuan 1. Peningkatan kualitas SDM melalui pelayanan pendidikan, kesehatan, kesejahteraan sosial dan budaya serta pemberdayaan perempuan	Dinas Pendidikan	17 Kecamatan	4,174,620,000	Dinas Pendidikan	
1.01.02.2.04.19	Pembangunan Laboratorium	Pembangunan Laboratorium				Lembaga	1 Lembaga	0	0	246,944,800	Kab. Lampung Selatan, Semua Kecamatan, Semua Kelurahan	Dana Transfer Khusus - Dana Alokasi Khusus Fisik		Dinas Pendidikan	1 Lembaga	258,944,800	Dinas Pendidikan	
1.01.03	PROGRAM PENGEMBANGAN KURIKULUM	Nilai Rata-rata Ujian Nasional SD, SMP, Angka Kelulusan SD, SMP	%		%	%	100 %	0	50,989,200	36,441,800					100 %	38,263,900		
1.01.03.2.01	Penetapan Kurikulum Muatan Lokal Pendidikan Dasar	Penyusunan Kurikulum Muatan Lokal	Kegiatan		Kegiatan	Kegiatan	1 Kegiatan	0	50,989,200	36,441,800					1 Kegiatan	38,263,900		
1.01.03.2.01.04	Pelatihan Penyusunan Kurikulum Muatan Lokal Pendidikan Dasar	Penyusunan Kurikulum Mulok				Kegiatan	1 Kegiatan	0	50,989,200	36,441,800	Kab. Lampung Selatan, Kalianda, Way Urang	Dana Transfer Umum - Dana Alokasi Umum	1. Peningkatan kualitas SDM melalui pelayanan pendidikan, kesehatan, kesejahteraan sosial dan budaya serta pemberdayaan perempuan		1 Kegiatan	38,263,900	Dinas Pendidikan	
TOTAL								683,846,139,099	684,246,612,000	630,770,626,000						729,906,703,805		

**Penetapan Perubahan Rencana Kerja Pemerintah Daerah (RKPD)
Kabupaten Lampung Selatan
Tahun 2021**

Kode	Urusan/ Bidang Urusan/ Program/ Kegiatan/ Sub Kegiatan	Indikator Program/ Kegiatan/ Sub Kegiatan	Target Akhir Periode RPJMD	Realisasi Capaian RKPD Tahun 2019	Prakiraan Capaian Target RKPD Tahun 2020	Capaian Kinerja dan Kerangka Pendanaan							Kelompok Sasaran	Prakiraan Maju Rencana Tahun 2022		Perangkat Daerah Penanggung Jawab				
						Target 2021		Pagu Indikatif			Lokasi	Sumber Dana		Prioritas			Target	Pagu Indikatif		
						Semula	Menjadi	RKPD 2021	APBD 2021	RKPD 2021 Perubahan				Nasional	Daerah					
1						URUSAN PEMERINTAHAN WAJIB YANG BERKAITAN DENGAN PELAYANAN DASAR														
1	02								245,208,218,593	245,225,208,000	288,023,635,363					273,071,872,490				
1	02	01							142,241,020,693	142,208,010,100	159,259,579,023					153,547,628,600				
1	02	01	2.01						422,372,800	422,372,800	396,045,500					442,027,400				
1	02	01	2.01	01		Penyusunan Dokumen Perencanaan Perangkat Daerah	Jumlah Dokumen Perencanaan PD yang memiliki tujuan, sasaran dan indikator yang baik dan terukur (Dokumen)		2 dokumen	2 dokumen	148,039,300	148,039,300	138,284,300	Kab. Lampung Selatan, Kalianda, Way Urang	Pendapatan Transfer Pemerintah Pusat		1. Peningkatan kualitas SDM melalui pelayanan pendidikan, kesehatan, kesejahteraan sosial dan budaya serta pemberdayaan perempuan	2 dokumen	150,000,000	Dinas Kesehatan
1	02	01	2.01	02		Koordinasi dan Penyusunan Dokumen RKA- SKPD	Dokumen RKA-SKPD Perubahan (Dokumen)		1 dokumen	1 dokumen	73,642,300	73,642,300	73,642,300	Kab. Lampung Selatan, Kalianda, Way Urang	Pendapatan Transfer Pemerintah Pusat			1 dokumen	75,680,000	Dinas Kesehatan
1	02	01	2.01	03		Koordinasi dan Penyusunan Dokumen Perubahan RKA- SKPD	Dokumen RKA-SKPD Perubahan (Dokumen)		1 dokumen	1 dokumen	41,727,200	41,727,200	52,002,300	Kab. Lampung Selatan, Kalianda, Way Urang	Pendapatan Transfer Pemerintah Pusat			1 dokumen	45,870,000	Dinas Kesehatan
1	02	01	2.01	04		Koordinasi dan Penyusunan DPA- SKPD	DPA-SKPD (Dokumen)		1 dokumen	1 dokumen	20,102,500	20,102,500	20,102,500	Kab. Lampung Selatan, Kalianda, Way Urang	Pendapatan Transfer Pemerintah Pusat			1 dokumen	23,000,500	Dinas Kesehatan
1	02	01	2.01	05		Koordinasi dan Penyusunan Perubahan DPA- SKPD	Koordinasi dan Penyusunan Perubahan DPA-SKPD		1 dokumen	1 dokumen	20,102,500	20,102,500	25,355,100	Kab. Lampung Selatan, Kalianda, Way Urang	Pendapatan Transfer Pemerintah Pusat			1 dokumen	23,000,500	Dinas Kesehatan

**Penetapan Perubahan Rencana Kerja Pemerintah Daerah (RKPD)
Kabupaten Lampung Selatan
Tahun 2021**

Kode	Urusan/ Bidang Urusan/ Program/ Kegiatan/ Sub Kegiatan	Indikator Program/ Kegiatan/ Sub Kegiatan	Target Akhir Periode RPJMD	Realisasi Capaian RKPD Tahun 2019	Prakiraan Capaian Target RKPD Tahun 2020	Capaian Kinerja dan Kerangka Pendanaan							Kelompok Sasaran	Prakiraan Maju Rencana Tahun 2022		Perangkat Daerah Penanggung Jawab		
						Target 2021		Pagu Indikatif			Lokasi	Sumber Dana		Prioritas			Target	Pagu Indikatif
						Semula	Menjadi	RKPD 2021	APBD 2021	RKPD 2021 Perubahan				Nasional	Daerah			
1.02.01.2.01.06	Koordinasi dan Penyusunan Laporan Capaian Kinerja dan Ikhtisar Realisasi Kinerja SKPD	Dokumen laporan capaian kinerja dan ikhtisar realisasi kinerja SKPD				5 dokumen	5 dokumen	52,519,200	52,519,200	41,019,200	Kab. Lampung Selatan, Kalianda, Way Urang	Pendapatan Transfer Pemerintah Pusat			5 dokumen	55,678,900	Dinas Kesehatan	
1.02.01.2.01.07	Evaluasi Kinerja Perangkat Daerah	Perencanaan, Penganggaran, dan Evaluasi Kinerja Perangkat Daerah				4 dokumen	4 dokumen	66,239,800	66,239,800	45,639,800	Kab. Lampung Selatan, Kalianda, Way Urang	Pendapatan Transfer Pemerintah Pusat			4 dokumen	68,797,500	Dinas Kesehatan	
1.02.01.2.02	Administrasi Keuangan Perangkat Daerah							88,669,068,400	88,669,068,500	104,096,626,000						93,454,188,100		
1.02.01.2.02.01	Penyediaan Gaji dan Tunjangan ASN	Pembayaran Gaji dan Tunjangan ASN (Bulan)				12 bulan	12 bulan	82,609,345,400	82,609,345,500	97,670,298,000	Kab. Lampung Selatan, Kalianda, Way Urang	Pendapatan Transfer Pemerintah Pusat Dana Transfer Khusus - Dana Alokasi Khusus Fisik			12 bulan	86,789,400,000	Dinas Kesehatan	
1.02.01.2.02.02	Penyediaan Administrasi Pelaksanaan Tugas ASN	Jasa administrasi keuangan				12 bulan	12 bulan	5,861,312,500	5,861,312,500	6,252,212,500	Kab. Lampung Selatan, Kalianda, Way Urang	Dana Transfer Umum - Dana Alokasi Umum			12 bulan	6,457,905,500	Dinas Kesehatan	
1.02.01.2.02.04	Koordinasi dan Pelaksanaan Akuntansi SKPD	Dokumen Pembinaan, Pengawasan, dan Pengendalian Barang Milik Daerah pada SKPD Dokumen Penyusunan Laporan Keuangan Akhir Tahun SKPD Dokumen Penyusunan Laporan Keuangan Bulanan/Triwulanan/Semesteran SKPD Koordinasi dan Pelaksanaan Akuntansi SKPD				1 dokumen 1 dokumen 18 dokumen 27 puskesmas	1 dokumen 1 dokumen 18 dokumen 27 puskesmas	170,003,500	170,003,500	109,048,500	Kab. Lampung Selatan, Kalianda, Way Urang	Pendapatan Transfer Pemerintah Pusat			1 dokumen 1 dokumen 18 dokumen 27 puskesmas	175,004,600	Dinas Kesehatan	
1.02.01.2.02.05	Koordinasi dan Penyusunan Laporan Keuangan Akhir Tahun SKPD							6,715,000	6,715,000	6,715,000	Kab. Lampung Selatan, Kalianda, Way Urang	Pendapatan Transfer Pemerintah Pusat				7,200,000	Dinas Kesehatan	

**Penetapan Perubahan Rencana Kerja Pemerintah Daerah (RKPD)
Kabupaten Lampung Selatan
Tahun 2021**

Kode	Urusan/ Bidang Urusan/ Program/ Kegiatan/ Sub Kegiatan	Indikator Program/ Kegiatan/ Sub Kegiatan	Target Akhir Periode RPJMD	Realisasi Capaian RKPD Tahun 2019	Prakiraan Capaian Target RKPD Tahun 2020	Capaian Kinerja dan Kerangka Pendanaan								Kelompok Sasaran	Prakiraan Maju Rencana Tahun 2022		Perangkat Daerah Penanggung Jawab	
						Target 2021		Pagu Indikatif			Lokasi	Sumber Dana	Prioritas		Target	Pagu Indikatif		
						Semula	Menjadi	RKPD 2021	APBD 2021	RKPD 2021 Perubahan			Nasional					Daerah
1 02 01 2.02 07	Koordinasi dan Penyusunan Laporan Keuangan Bulanan/Triwulanan /Semesteran SKPD							21,692,000	21,692,000	58,352,000	Kab. Lampung Selatan, Kalianda, Way Urang	Pendapatan Transfer Pemerintah Pusat				24,678,000	Dinas Kesehatan	
1 02 01 2.03	Administrasi Barang Milik Daerah pada Perangkat Daerah							107,882,500	107,882,500	126,332,500						113,378,500		
1 02 01 2.03 04	Pembinaan, Pengawasan, dan Pengendalian Barang Milik Daerah pada SKPD	Pengawasan, dan Pengendalian Barang Milik Daerah pada SKPD (Dokumen)				dokumen	1 dokumen	54,000,000	54,000,000	35,790,000	Kab. Lampung Selatan, Kalianda, Way Urang	Pendapatan Transfer Pemerintah Pusat			1 dokumen	58,000,000	Dinas Kesehatan	
1 02 01 2.03 05	Rekonsiliasi dan Penyusunan Laporan Barang Milik Daerah pada SKPD	Dokumen Laporan Barang Milik Daerah pada SKPD				1 dokumen	1 dokumen	53,882,500	53,882,500	90,542,500	Kab. Lampung Selatan, Kalianda, Way Urang	Pendapatan Transfer Pemerintah Pusat			1 dokumen	55,378,500	Dinas Kesehatan	
1 02 01 2.05	Administrasi Kepegawaian Perangkat Daerah							589,580,000	589,580,000	381,971,900						635,629,000		
1 02 01 2.05 02	Pengadaan Pakaian Dinas Beserta Atribut Kelengkapannya	Pakaian khusus hari- hari tertentu				250 stel	250 stel	59,580,000	59,580,000	79,330,000	Kab. Lampung Selatan, Kalianda, Way Urang	Pendapatan Transfer Pemerintah Pusat			250 stel	63,450,000	Dinas Kesehatan	
1 02 01 2.05 09	Pendidikan dan Pelatihan Pegawai Berdasarkan Tugas dan Fungsi	Pendidikan dan Pelatihan Formal				60 orang	60 orang	330,000,000	330,000,000	181,500,000	Kab. Lampung Selatan, Kalianda, Way Urang	Pendapatan Transfer Pemerintah Pusat			60 orang	350,000,000	Dinas Kesehatan	
1 02 01 2.05 10	Sosialisasi Peraturan Perundang- Undangan	Jumlah pegawai yang mendapatkan sosialisasi peraturan perundang-undangan				3 kali	3 kali	131,910,200	131,910,200	78,512,100	Kab. Lampung Selatan, Kalianda, Way Urang	Pendapatan Transfer Pemerintah Pusat			3 kali	150,000,000	Dinas Kesehatan	
1 02 01 2.05 11	Bimbingan Teknis Implementasi Peraturan Perundang- Undangan	Dokumen hasil implementasi peraturan perundang-undangan				62 kali	62 kali	68,089,800	68,089,800	42,629,800	Kab. Lampung Selatan, Kalianda, Way Urang	Pendapatan Transfer Pemerintah Pusat			62 kali	72,179,000	Dinas Kesehatan	
1 02 01 2.06	Administrasi Umum Perangkat Daerah							960,225,600	960,225,600	660,283,300						1,055,597,900		

**Penetapan Perubahan Rencana Kerja Pemerintah Daerah (RKPD)
Kabupaten Lampung Selatan
Tahun 2021**

Kode	Urusan/ Bidang Urusan/ Program/ Kegiatan/ Sub Kegiatan	Indikator Program/ Kegiatan/ Sub Kegiatan	Target Akhir Periode RPJMD	Realisasi Capaian RKPD Tahun 2019	Prakiraan Capaian Target RKPD Tahun 2020	Capaian Kinerja dan Kerangka Pendanaan								Kelompok Sasaran	Prakiraan Maju Rencana Tahun 2022		Perangkat Daerah Penanggung Jawab	
						Target 2021		Pagu Indikatif			Lokasi	Sumber Dana	Prioritas		Target	Pagu Indikatif		
						Semula	Menjadi	RKPD 2021	APBD 2021	RKPD 2021 Perubahan			Nasional					Daerah
1 02 01 2.06 01	Penyediaan Komponen Instalasi Listrik/Penerangan Bangunan Kantor	Komponen instalasi listrik				361 buah	361 buah	38,381,800	38,381,800	23,557,800	Kab. Lampung Selatan, Kalianda, Way Urang	Pendapatan Transfer Pemerintah Pusat				361 buah	42,567,800	Dinas Kesehatan
1 02 01 2.06 02	Penyediaan Peralatan dan Perlengkapan Kantor	Perlengkapan gedung kantor				47 unit	47 unit	442,029,100	442,029,100	191,592,800	Kab. Lampung Selatan, Kalianda, Way Urang	Pendapatan Transfer Pemerintah Pusat				47 unit	485,769,300	Dinas Kesehatan
1 02 01 2.06 03	Penyediaan Peralatan Rumah Tangga	Alat Tulis Kantor Peralatan rumah tangga				323 rim 490 buah	323 rim 490 buah	14,999,800	14,999,800	14,999,800	Kab. Lampung Selatan, Kalianda, Way Urang	Pendapatan Transfer Pemerintah Pusat				323 rim 490 buah	18,457,900	Dinas Kesehatan
1 02 01 2.06 04	Penyediaan Bahan Logistik Kantor							45,748,900	45,748,900	45,748,900	Kab. Lampung Selatan, Kalianda, Way Urang	Pendapatan Transfer Pemerintah Pusat					48,457,900	Dinas Kesehatan
1 02 01 2.06 05	Penyediaan Barang Cetakan dan Penggandaan	Barang cetakan dan penggandaan				298 rim	298 rim	95,484,000	95,484,000	95,484,000	Kab. Lampung Selatan, Kalianda, Way Urang	Pendapatan Transfer Pemerintah Pusat				298 rim	100,000,000	Dinas Kesehatan
1 02 01 2.06 06	Penyediaan Bahan Bacaan dan Peraturan Perundang- undangan	Bahan bacaan dan peraturan Perundang- undangan				240 eksemplar	240 eksemplar	18,000,000	18,000,000	18,000,000	Kab. Lampung Selatan, Kalianda, Way Urang	Pendapatan Transfer Pemerintah Pusat				240 eksemplar	20,000,000	Dinas Kesehatan
1 02 01 2.06 08	Fasilitasi Kunjungan Tamu	Makanan dan minuman				6248 kali	6248 kali	99,440,000	99,440,000	99,440,000	Kab. Lampung Selatan, Kalianda, Way Urang	Pendapatan Transfer Pemerintah Pusat				6248 kali	120,000,000	Dinas Kesehatan
1 02 01 2.06 09	Penyelenggaraan Rapat Koordinasi dan Konsultasi SKPD	Rapat-rapat koordinasi dan konsultasi ke luar daerah				27 kali	27 kali	206,142,000	206,142,000	171,460,000	Kab. Lampung Selatan, Kalianda, Way Urang	Pendapatan Transfer Pemerintah Pusat				27 kali	220,345,000	Dinas Kesehatan
1 02 01 2.07	Pengadaan Barang Milik Daerah Penunjang Urusan Pemerintah Daerah							461,609,800	461,609,800	361,729,900							514,567,000	

**Penetapan Perubahan Rencana Kerja Pemerintah Daerah (RKPD)
Kabupaten Lampung Selatan
Tahun 2021**

Kode	Urusan/ Bidang Urusan/ Program/ Kegiatan/ Sub Kegiatan	Indikator Program/ Kegiatan/ Sub Kegiatan	Target Akhir Periode RPJMD	Realisasi Capaian RKPD Tahun 2019	Prakiraan Capaian Target RKPD Tahun 2020	Capaian Kinerja dan Kerangka Pendanaan									Kelompok Sasaran	Prakiraan Maju Rencana Tahun 2022		Perangkat Daerah Penanggung Jawab
						Target 2021		Pagu Indikatif			Lokasi	Sumber Dana	Prioritas			Target	Pagu Indikatif	
						Semula	Menjadi	RKPD 2021	APBD 2021	RKPD 2021 Perubahan			Nasional	Daerah				
1 02 01 2.07 05	Pengadaan Mebel	Mebel				80 unit	80 unit	211,609,800	211,609,800	111,729,900	Kab. Lampung Selatan, Kalianda, Way Urang	Pendapatan Transfer Pemerintah Pusat				80 unit	234,567,000	Dinas Kesehatan
1 02 01 2.07 09	Pengadaan Gedung Kantor atau Bangunan Lainnya	Gedung kantor atau bangunan lainnya				1 paket	1 paket	250,000,000	250,000,000	250,000,000	Kab. Lampung Selatan, Kalianda, Way Urang	Pendapatan Transfer Pemerintah Pusat				1 paket	280,000,000	Dinas Kesehatan
1 02 01 2.08	Penyediaan Jasa Penunjang Urusan Pemerintahan Daerah							256,300,000	256,300,000	272,300,000							280,000,000	
1 02 01 2.08 02	Penyediaan Jasa Komunikasi, Sumber Daya Air dan Listrik	Jasa Komunikasi, sumber daya air dan listrik				12 bulan	12 bulan	256,300,000	256,300,000	272,300,000	Kab. Lampung Selatan, Kalianda, Kalianda	Pendapatan Transfer Pemerintah Pusat				12 bulan	280,000,000	Dinas Kesehatan
1 02 01 2.09	Pemeliharaan Barang Milik Daerah Penunjang Urusan Pemerintahan Daerah							2,585,424,900	2,552,414,900	2,896,094,900							3,052,240,700	
1 02 01 2.09 01	Penyediaan Jasa Pemeliharaan, Biaya Pemeliharaan dan Pajak Kendaraan Perorangan Dinas atau Kendaraan Dinas Jabatan	Kendaraan dinas / operasional yang direhabilitasi				1 kali	1 kali	68,400,000	43,670,000	43,670,000	Kab. Lampung Selatan, Kalianda, Way Urang	Pendapatan Transfer Pemerintah Pusat				1 kali	75,600,000	Dinas Kesehatan
1 02 01 2.09 02	Penyediaan Jasa Pemeliharaan, Biaya Pemeliharaan, Pajak, dan Perizinan Kendaraan Dinas Operasional atau Lapangan	Jasa pemeliharaan dan perizinan kendaraan dinas/operasional				411 unit	411 unit	302,024,900	293,744,900	428,424,900	Kab. Lampung Selatan, Kalianda, Way Urang	Pendapatan Transfer Pemerintah Pusat				411 unit	346,640,700	Dinas Kesehatan
1 02 01 2.09 06	Pemeliharaan Peralatan dan Mesin Lainnya	Kendaraan dinas/operasional yang direhabilitasi				20 unit	20 unit	110,000,000	110,000,000	110,000,000	Kab. Lampung Selatan, Kalianda, Way Urang	Pendapatan Transfer Pemerintah Pusat				20 unit	130,000,000	Dinas Kesehatan
1 02 01 2.09 09	Pemeliharaan/Rehabilitasi Gedung Kantor dan Bangunan Lainnya	Gedung kantor yang direhabilitasi				1 paket	1 paket	2,105,000,000	2,105,000,000	2,314,000,000	Kab. Lampung Selatan, Kalianda, Way Urang	Pendapatan Transfer Pemerintah Pusat				1 paket	2,500,000,000	Dinas Kesehatan

**Penetapan Perubahan Rencana Kerja Pemerintah Daerah (RKPD)
Kabupaten Lampung Selatan
Tahun 2021**

Kode	Urusan/ Bidang Urusan/ Program/ Kegiatan/ Sub Kegiatan	Indikator Program/ Kegiatan/ Sub Kegiatan	Target Akhir Periode RPJMD	Realisasi Capaian RKPD Tahun 2019	Prakiraan Capaian Target RKPD Tahun 2020	Capaian Kinerja dan Kerangka Pendanaan						Kelompok Sasaran	Prakiraan Maju Rencana Tahun 2022		Perangkat Daerah Penanggung Jawab			
						Target 2021		Pagu Indikatif			Lokasi		Sumber Dana	Prioritas		Target	Pagu Indikatif	
						Semula	Menjadi	RKPD 2021	APBD 2021	RKPD 2021 Perubahan				Nasional				Daerah
1 02 01 2.10	Peningkatan Pelayanan BLUD							48,188,556,693	48,188,556,000	50,068,195,023					54,000,000,000			
1 02 01 2.10 01	Pelayanan dan Penunjang Pelayanan BLUD	Laporan Pelayanan dan Penunjang Pelayanan BLUD				27 puskesmas	27 puskesmas	48,188,556,693	48,188,556,000	50,068,195,023	Kab. Lampung Selatan, Kalianda, Way Urang				27 puskesmas	54,000,000,000	Dinas Kesehatan	
1 02 02	PROGRAM PEMENUHAN UPAYA KESEHATAN PERORANGAN DAN UPAYA KESEHATAN MASYARAKAT							101,280,024,300	101,435,024,300	125,337,478,040					117,433,602,290			
1 02 02 2.01	Penyediaan Fasilitas Pelayanan Kesehatan untuk UKM dan UKP Kewenangan Daerah Kabupaten/Kota							22,183,340,650	22,183,340,650	28,534,634,590					24,263,149,790			
1 02 02 2.01 07	Pengembangan Fasilitas Kesehatan Lainnya	Jumlah fasilitas kesehatan lainnya yang dikembangkan				1 paket	1 paket	150,000,000	150,000,000	150,000,000	Kab. Lampung Selatan, Kalianda, Way Urang	Pendapatan Transfer Pemerintah Pusat			1 paket	180,000,000	Dinas Kesehatan	
1 02 02 2.01 09	Rehabilitasi dan Pemeliharaan Puskesmas	Jumlah Puskesmas yang direhabilitasi				4 unit	4 unit	1,255,642,700	1,678,446,700	1,831,056,700	Kab. Lampung Selatan, Kalianda, Way Urang	Pendapatan Transfer Pemerintah Pusat			4 unit	1,567,388,990	Dinas Kesehatan	
1 02 02 2.01 10	Rehabilitasi dan Pemeliharaan Fasilitas Kesehatan Lainnya	Rehabilitasi dan Pemeliharaan Fasilitas Kesehatan Lainnya				1 paket	1 paket	616,283,300	616,283,300	612,441,700	Kab. Lampung Selatan, Kalianda, Way Urang	Pendapatan Transfer Pemerintah Pusat			1 paket	650,000,000	Dinas Kesehatan	
1 02 02 2.01 11	Rehabilitasi dan Pemeliharaan Rumah Dinas Tenaga Kesehatan	Jumlah rumah dinas tenaga kesehatan yang direhabilitasi				1 paket	1 paket	697,099,400	698,499,400	283,249,400	Kab. Lampung Selatan, Kalianda, Way Urang	Pendapatan Transfer Pemerintah Pusat			1 paket	730,000,000	Dinas Kesehatan	
1 02 02 2.01 12	Pengadaan Sarana Fasilitas Pelayanan Kesehatan	Jumlah Sarana Fasilitas Pelayanan Kesehatan				1 unit	1 unit	2,929,650,000	2,929,650,000	2,967,250,000	Kab. Lampung Selatan, Kalianda, Way Urang	Pendapatan Transfer Pemerintah Pusat			1 unit	3,257,890,000	Dinas Kesehatan	

**Penetapan Perubahan Rencana Kerja Pemerintah Daerah (RKPD)
Kabupaten Lampung Selatan
Tahun 2021**

Kode	Urusan/ Bidang Urusan/ Program/ Kegiatan/ Sub Kegiatan	Indikator Program/ Kegiatan/ Sub Kegiatan	Target Akhir Periode RPJMD	Realisasi Capaian RKPD Tahun 2019	Prakiraan Capaian Target RKPD Tahun 2020	Capaian Kinerja dan Kerangka Pendanaan							Kelompok Sasaran	Prakiraan Maju Rencana Tahun 2022		Perangkat Daerah Penanggung Jawab		
						Target 2021		Pagu Indikatif			Lokasi	Sumber Dana		Prioritas			Target	Pagu Indikatif
						Semula	Menjadi	RKPD 2021	APBD 2021	RKPD 2021 Perubahan				Nasional	Daerah			
1 02 02 2.01 13	Pengadaan Prasarana dan Pendukung Fasilitas Pelayanan Kesehatan	Jumlah prasarana dan pendukung fasilitas pelayanan kesehatan				1 paket	1 paket	2,343,867,000	2,586,019,000	1,807,419,000	Kab. Lampung Selatan, Kalianda, Way Urang	Pendapatan Transfer Pemerintah Pusat			1 paket	2,567,300,800	Dinas Kesehatan	
1 02 02 2.01 14	Pengadaan Alat Kesehatan/Alat Penunjang Medik Fasilitas Pelayanan Kesehatan	Jumlah alat kesehatan/alat penunjang medik fasilitas pelayanan kesehatan				2 paket	2 paket	3,117,958,100	2,454,904,100	2,994,644,340	Kab. Lampung Selatan, Kalianda, Way Urang	Pendapatan Transfer Pemerintah Pusat			2 paket	3,458,930,000	Dinas Kesehatan	
1 02 02 2.01 15	Pengadaan dan Pemeliharaan Alat Kalibrasi	Pengadaan dan Pemeliharaan Alat Kalibrasi				paket	1 paket	0	0	99,100,000	Kab. Lampung Selatan, Semua Kecamatan, Semua Kelurahan	Dana Transfer Khusus - Dana Alokasi Khusus Non Fisik			1 paket	100,000,000	Dinas Kesehatan	
1 02 02 2.01 16	Pengadaan Obat, Vaksin	Jumlah obat dan vaksin yang tersedia				3 paket	3 paket	6,049,977,150	6,049,976,599	12,033,326,099	Kab. Lampung Selatan, Kalianda, Way Urang	Dana Transfer Umum-Dana Alokasi Umum			3 paket	6,245,900,000	Dinas Kesehatan	
1 02 02 2.01 17	Pengadaan Bahan Habis Pakai	Jumlah bahan habis pakai yang tersedia				2 paket	2 paket	4,947,863,000	4,944,561,551	5,359,437,351	Kab. Lampung Selatan, Kalianda, Way Urang	Pendapatan Transfer Pemerintah Pusat			2 paket	5,345,780,000	Dinas Kesehatan	
1 02 02 2.01 18	Pemeliharaan Sarana Fasilitas Pelayanan Kesehatan	Jumlah Sarana Fasilitas Pelayanan Kesehatan				1 unit	1 unit	25,000,000	25,000,000	25,000,000	Kab. Lampung Selatan, Kalianda, Way Urang	Pendapatan Transfer Pemerintah Pusat			1 unit	28,000,000	Dinas Kesehatan	
1 02 02 2.01 19	Pemeliharaan Prasarana dan Pendukung Fasilitas Pelayanan Kesehatan	Jumlah prasarana dan pendukung fasilitas pelayanan kesehatan				3 unit	3 unit	50,000,000	50,000,000	304,750,000	Kab. Lampung Selatan, Kalianda, Way Urang	Pendapatan Transfer Pemerintah Pusat			3 unit	65,000,000	Dinas Kesehatan	
1 02 02 2.01 21	Distribusi Alat Kesehatan, Obat, Vaksin, Bahan Medis Habis Pakai (BMHP), Makanan dan Minuman ke Puskesmas serta Fasilitas Kesehatan Lainnya	Pemeliharaan Rutin dan Berkala Alat Kesehatan/Alat Penunjang Medik Fasilitas Pelayanan Kesehatan				puskesmas	27 puskesmas	0	0	66,960,000	Kab. Lampung Selatan, Semua Kecamatan, Semua Kelurahan	Dana Transfer Khusus - Dana Alokasi Khusus Non Fisik			27 puskesmas	66,960,000	Dinas Kesehatan	

**Penetapan Perubahan Rencana Kerja Pemerintah Daerah (RKPD)
Kabupaten Lampung Selatan
Tahun 2021**

Kode	Urusan/ Bidang Urusan/ Program/ Kegiatan/ Sub Kegiatan	Indikator Program/ Kegiatan/ Sub Kegiatan	Target Akhir Periode RPJMD	Realisasi Capaian RKPD Tahun 2019	Prakiraan Capaian Target RKPD Tahun 2020	Capaian Kinerja dan Kerangka Pendanaan							Kelompok Sasaran	Prakiraan Maju Rencana Tahun 2022		Perangkat Daerah Penanggung Jawab		
						Target 2021		Pagu Indikatif			Lokasi	Sumber Dana		Prioritas			Target	Pagu Indikatif
						Semula	Menjadi	RKPD 2021	APBD 2021	RKPD 2021 Perubahan				Nasional	Daerah			
1 02 02 2.02	Penyediaan Layanan Kesehatan untuk UKM dan UKP Rujukan Tingkat Daerah Kabupaten/Kota							78,510,517,650	78,665,517,650	94,989,991,050						92,487,772,100		
1 02 02 2.02 01	Pengelolaan Pelayanan Kesehatan Ibu Hamil	Jumlah ibu hamil yang mendapatkan pelayanan kesehatan				3 kali	3 kali	87,543,000	87,543,000	943,077,800	Kab. Lampung Selatan, Kalianda, Way Urang	Pendapatan Transfer Pemerintah Pusat				3 kali	95,000,000	Dinas Kesehatan
1 02 02 2.02 02	Pengelolaan Pelayanan Kesehatan Ibu Bersalin	Pengelolaan Pelayanan Kesehatan Ibu Bersalin				17 kecamatan	17 kecamatan	3,838,079,600	3,838,079,600	4,033,872,000	Kab. Lampung Selatan, Kalianda, Way Urang	Pendapatan Transfer Pemerintah Pusat				17 kecamatan	4,377,527,000	Dinas Kesehatan
1 02 02 2.02 03	Pengelolaan Pelayanan Kesehatan Bayi Baru Lahir	Jumlah bayi baru lahir yang mendapatkan pelayanan kesehatan				27 puskesmas	27 puskesmas	26,377,800	26,377,800	76,905,000	Kab. Lampung Selatan, Kalianda, Way Urang	Pendapatan Transfer Pemerintah Pusat				27 puskesmas	31,080,800	Dinas Kesehatan
1 02 02 2.02 04	Pengelolaan Pelayanan Kesehatan Balita	Jumlah Balita yang mendapatkan pelayanan kesehatan				27 puskesmas	27 puskesmas	110,354,900	110,354,900	1,106,428,900	Kab. Lampung Selatan, Kalianda, Way Urang	Pendapatan Transfer Pemerintah Pusat				27 puskesmas	135,380,000	Dinas Kesehatan
1 02 02 2.02 05	Pengelolaan Pelayanan Kesehatan pada Usia Pendidikan Dasar	Jumlah usia pendidikan dasar yang mendapatkan pelayanan kesehatan				27 puskesmas	27 puskesmas	275,105,300	275,105,300	460,959,000	Kab. Lampung Selatan, Kalianda, Way Urang	Pendapatan Transfer Pemerintah Pusat				27 puskesmas	350,000,000	Dinas Kesehatan
1 02 02 2.02 06	Pengelolaan Pelayanan Kesehatan pada Usia Produktif	Jumlah usia produktif yang mendapatkan pelayanan kesehatan				27 puskesmas	27 puskesmas	276,689,000	276,689,000	144,106,900	Kab. Lampung Selatan, Kalianda, Way Urang	Pendapatan Transfer Pemerintah Pusat				27 puskesmas	324,590,000	Dinas Kesehatan
1 02 02 2.02 07	Pengelolaan Pelayanan Kesehatan pada Usia Lanjut	Jumlah usia lanjut yang mendapatkan pelayanan kesehatan				27 puskesmas	27 puskesmas	42,377,800	42,377,800	322,174,000	Kab. Lampung Selatan, Kalianda, Way Urang	Pendapatan Transfer Pemerintah Pusat				27 puskesmas	45,000,000	Dinas Kesehatan

**Penetapan Perubahan Rencana Kerja Pemerintah Daerah (RKPD)
Kabupaten Lampung Selatan
Tahun 2021**

Kode	Urusan/ Bidang Urusan/ Program/ Kegiatan/ Sub Kegiatan	Indikator Program/ Kegiatan/ Sub Kegiatan	Target Akhir Periode RPJMD	Realisasi Capaian RKPD Tahun 2019	Prakiraan Capaian Target RKPD Tahun 2020	Capaian Kinerja dan Kerangka Pendanaan							Kelompok Sasaran	Prakiraan Maju Rencana Tahun 2022		Perangkat Daerah Penanggung Jawab		
						Target 2021		Pagu Indikatif			Lokasi	Sumber Dana		Prioritas			Target	Pagu Indikatif
						Semula	Menjadi	RKPD 2021	APBD 2021	RKPD 2021 Perubahan				Nasional	Daerah			
1.02.02.2.02.08	Pengelolaan Pelayanan Kesehatan Penderita Hipertensi	Jumlah penderita hipertensi yang mendapatkan pelayanan kesehatan				27 puskesmas	27 puskesmas	53,770,600	53,770,600	62,510,600	Kab. Lampung Selatan, Kalianda, Way Urang	Pendapatan Transfer Pemerintah Pusat			27 puskesmas	57,340,000	Dinas Kesehatan	
1.02.02.2.02.09	Pengelolaan Pelayanan Kesehatan Penderita Diabetes Melitus	Jumlah penderita Diabetes Melitus yang mendapatkan pelayanan kesehatan				27 puskesmas	27 puskesmas	104,222,200	104,222,200	74,972,200	Kab. Lampung Selatan, Kalianda, Way Urang	Pendapatan Transfer Pemerintah Pusat			27 puskesmas	134,500,000	Dinas Kesehatan	
1.02.02.2.02.10	Pengelolaan Pelayanan Kesehatan Orang dengan Gangguan Jiwa Berat	Jumlah orang dengan gangguan jiwa berat yang mendapatkan pelayanan kesehatan				17 kecamatan	17 kecamatan	72,220,000	72,220,000	88,110,000	Kab. Lampung Selatan, Kalianda, Way Urang	Pendapatan Transfer Pemerintah Pusat			17 kecamatan	85,000,000	Dinas Kesehatan	
1.02.02.2.02.11	Pengelolaan Pelayanan Kesehatan Orang Terduga Tuberkulosis	Jumlah orang terduga Tuberkulosis yang mendapatkan pelayanan kesehatan				30 kali	30 kali	160,126,100	185,126,100	251,994,300	Kab. Lampung Selatan, Kalianda, Way Urang	Pendapatan Transfer Pemerintah Pusat			30 kali	185,000,000	Dinas Kesehatan	
1.02.02.2.02.12	Pengelolaan Pelayanan Kesehatan Orang dengan Risiko Terinfeksi HIV	Jumlah orang dengan risiko terinfeksi HIV yang mendapatkan pelayanan kesehatan				21 kali	21 kali	160,273,200	185,273,200	185,430,700	Kab. Lampung Selatan, Kalianda, Way Urang	Pendapatan Transfer Pemerintah Pusat			21 kali	176,500,000	Dinas Kesehatan	
1.02.02.2.02.13	Pengelolaan Pelayanan Kesehatan bagi Penduduk pada Kondisi Kejadian Luar Biasa (KLB)	Jumlah penduduk pada kondisi KLB yang mendapatkan pelayanan kesehatan				17 kecamatan	17 kecamatan	52,762,000	52,762,000	8,595,069,100	Kab. Lampung Selatan, Kalianda, Way Urang	Pendapatan Hibah dari Pemerintah Pusat Dana Transfer Khusus - Dana Alokasi Khusus Fisik			17 kecamatan	56,480,000	Dinas Kesehatan	
1.02.02.2.02.14	Pengelolaan Pelayanan Kesehatan bagi Penduduk Terdampak Krisis Kesehatan Akibat Bencana dan/atau Berpotensi Bencana	Jumlah penduduk yang mendapatkan Pelayanan Kesehatan Terdampak Krisis Kesehatan Akibat Bencana dan/atau Berpotensi Bencana				17 kecamatan	17 kecamatan	56,539,300	56,539,300	52,382,300	Kab. Lampung Selatan, Kalianda, Way Urang	Pendapatan Transfer Pemerintah Pusat			17 kecamatan	58,763,000	Dinas Kesehatan	

**Penetapan Perubahan Rencana Kerja Pemerintah Daerah (RKPD)
Kabupaten Lampung Selatan
Tahun 2021**

Kode	Urusan/ Bidang Urusan/ Program/ Kegiatan/ Sub Kegiatan	Indikator Program/ Kegiatan/ Sub Kegiatan	Target Akhir Periode RPJMD	Realisasi Capaian RKPD Tahun 2019	Prakiraan Capaian Target RKPD Tahun 2020	Capaian Kinerja dan Kerangka Pendanaan							Kelompok Sasaran	Prakiraan Maju Rencana Tahun 2022		Perangkat Daerah Penanggung Jawab		
						Target 2021		Pagu Indikatif			Lokasi	Sumber Dana		Prioritas			Target	Pagu Indikatif
						Semula	Menjadi	RKPD 2021	APBD 2021	RKPD 2021 Perubahan				Nasional	Daerah			
1.02.02.2.02.15	Pengelolaan Pelayanan Kesehatan Gizi Masyarakat	Pengelolaan Pelayanan Kesehatan Gizi Masyarakat				35 kali	35 kali	322,357,000	322,357,000	2,204,361,700	Kab. Lampung Selatan, Kalianda, Way Urang	Pendapatan Transfer Pemerintah Pusat Dana Transfer Khusus - Dana Alokasi Khusus Fisik			35 kali	354,790,000	Dinas Kesehatan	
1.02.02.2.02.16	Pengelolaan Pelayanan Kesehatan Kerja dan Olahraga	Laporan Pengelolaan pelayanan kesehatan kerja dan olah raga				27 puskesmas	27 puskesmas	91,601,600	91,601,600	454,138,200	Kab. Lampung Selatan, Kalianda, Way Urang	Pendapatan Transfer Pemerintah Pusat			27 puskesmas	100,343,000	Dinas Kesehatan	
1.02.02.2.02.17	Pengelolaan Pelayanan Kesehatan Lingkungan	Laporan pengelolaan pelayanan kesehatan lingkungan				56 kali	56 kali	1,431,731,800	1,431,731,800	2,487,624,600	Kab. Lampung Selatan, Kalianda, Way Urang	Pendapatan Transfer Pemerintah Pusat			56 kali	1,754,973,000	Dinas Kesehatan	
1.02.02.2.02.18	Pengelolaan Pelayanan Promosi Kesehatan	Laporan pengelolaan pelayanan promosi kesehatan				5 kali	5 kali	267,920,500	267,920,500	2,880,401,300	Kab. Lampung Selatan, Kalianda, Way Urang	Dana Transfer Umum- Dana Alokasi Umum DAK Fisik- Bidang Kesehatan dan KB- Penugasan- Keluarga Berencana			5 kali	284,754,000	Dinas Kesehatan	
1.02.02.2.02.19	Pengelolaan Pelayanan Kesehatan Tradisional, Akupuntur, Asuhan Mandiri, dan Tradisional Lainnya	Laporan pengelolaan pelayanan kesehatan tradisional, akupuntur, asuhan mandiri dan tradisional lainnya				27 puskesmas	27 puskesmas	120,000,100	120,000,100	78,019,500	Kab. Lampung Selatan, Kalianda, Way Urang	Pendapatan Transfer Pemerintah Pusat			27 puskesmas	150,000,000	Dinas Kesehatan	
1.02.02.2.02.20	Pengelolaan Surveilans Kesehatan	Laporan pengelolaan surveilans kesehatan				17 kecamatan	17 kecamatan	71,936,000	71,936,000	1,360,494,200	Kab. Lampung Selatan, Kalianda, Way Urang	Pendapatan Transfer Pemerintah Pusat			17 kecamatan	78,340,000	Dinas Kesehatan	
1.02.02.2.02.21	Pengelolaan Pelayanan Kesehatan Orang dengan Masalah Kesehatan Jiwa (ODMK)	Jumlah orang dengan masalah kesehatan jiwa (ODMK) yang mendapatkan pelayanan kesehatan				20 kali	20 kali	37,875,000	37,875,000	73,503,600	Kab. Lampung Selatan, Kalianda, Way Urang	Pendapatan Transfer Pemerintah Pusat			20 kali	42,435,000	Dinas Kesehatan	

**Penetapan Perubahan Rencana Kerja Pemerintah Daerah (RKPD)
Kabupaten Lampung Selatan
Tahun 2021**

Kode	Urusan/ Bidang Urusan/ Program/ Kegiatan/ Sub Kegiatan	Indikator Program/ Kegiatan/ Sub Kegiatan	Target Akhir Periode RPJMD	Realisasi Capaian RKPD Tahun 2019	Prakiraan Capaian Target RKPD Tahun 2020	Capaian Kinerja dan Kerangka Pendanaan							Kelompok Sasaran	Prakiraan Maju Rencana Tahun 2022		Perangkat Daerah Penanggung Jawab		
						Target 2021		Pagu Indikatif			Lokasi	Sumber Dana		Prioritas			Target	Pagu Indikatif
						Semula	Menjadi	RKPD 2021	APBD 2021	RKPD 2021 Perubahan				Nasional	Daerah			
1.02.02.2.02.22	Pengelolaan Pelayanan Kesehatan Jiwa dan NAPZA	Laporan pengelolaan pelayanan kesehatan jiwa dan NAPZA				27 puskesmas	27 puskesmas	20,165,000	20,165,000	89,540,000	Kab. Lampung Selatan, Kalianda, Way Urang	Pendapatan Transfer Pemerintah Pusat			27 puskesmas	25,390,000	Dinas Kesehatan	
1.02.02.2.02.23	Pengelolaan Upaya Kesehatan Khusus	Laporan pengelolaan upaya kesehatan khusus				54 kali	54 kali	1,023,452,600	1,023,452,600	968,161,200	Kab. Lampung Selatan, Kalianda, Way Urang	Pendapatan Transfer Pemerintah Pusat			54 kali	1,235,792,000	Dinas Kesehatan	
1.02.02.2.02.24	Pengelolaan Upaya Pengurangan Risiko Krisis Kesehatan dan Pasca Krisis Kesehatan	Laporan pengelolaan upaya pengurangan risiko krisis kesehatan dan pasca krisis kesehatan				27 puskesmas	27 puskesmas	66,525,300	66,525,300	59,920,000	Kab. Lampung Selatan, Kalianda, Way Urang	Pendapatan Transfer Pemerintah Pusat			27 puskesmas	72,130,000	Dinas Kesehatan	
1.02.02.2.02.25	Pelayanan Kesehatan Penyakit Menular dan Tidak Menular	Laporan pelayanan kesehatan penyakit menular dan tidak menular				51 kali	51 kali	1,029,567,700	1,029,567,700	4,855,802,600	Kab. Lampung Selatan, Kalianda, Way Urang	Pendapatan Transfer Pemerintah Pusat			51 kali	1,233,765,000	Dinas Kesehatan	
1.02.02.2.02.26	Pengelolaan Jaminan Kesehatan Masyarakat	Laporan pengelolaan jaminan kesehatan masyarakat				100000 orang	100000 orang	40,119,348,000	40,119,348,000	48,956,148,000	Kab. Lampung Selatan, Kalianda, Way Urang	Pendapatan Transfer Pemerintah Pusat			100000 orang	45,243,453,400	Dinas Kesehatan	
1.02.02.2.02.27	Deteksi Dini Penyalahgunaan NAPZA di Fasyankes dan Sekolah	Laporan Deteksi Dini Penyalahgunaan NAPZA di Fasyankes dan Sekolah				27 puskesmas	27 puskesmas	12,000,000	12,000,000	4,250,000	Kab. Lampung Selatan, Kalianda, Way Urang	Pendapatan Transfer Pemerintah Pusat			27 puskesmas	16,000,000	Dinas Kesehatan	
1.02.02.2.02.28	Pengambilan dan Pengiriman Spesimen Penyakit Potensial KLB ke Laboratorium Rujukan/Nasional	Jumlah penduduk pada kondisi KLB yang mendapatkan pelayanan kesehatan				53 kali	53 kali	34,050,000	139,050,000	139,050,000	Kab. Lampung Selatan, Kalianda, Semua Kelurahan	Pendapatan Transfer Pemerintah Pusat			53 kali	43,000,000	Dinas Kesehatan	
1.02.02.2.02.29	Penyelenggaraan Kabupaten/Kota Sehat	Laporan penyelenggaraan kabupaten/kota sehat				27 puskesmas	27 puskesmas	220,481,200	220,481,200	266,481,200	Kab. Lampung Selatan, Kalianda, Way Urang	Pendapatan Transfer Pemerintah Pusat			27 puskesmas	253,560,000	Dinas Kesehatan	

**Penetapan Perubahan Rencana Kerja Pemerintah Daerah (RKPD)
Kabupaten Lampung Selatan
Tahun 2021**

Kode	Urusan/ Bidang Urusan/ Program/ Kegiatan/ Sub Kegiatan	Indikator Program/ Kegiatan/ Sub Kegiatan	Target Akhir Periode RPJMD	Realisasi Capaian RKPD Tahun 2019	Prakiraan Capaian Target RKPD Tahun 2020	Capaian Kinerja dan Kerangka Pendanaan									Kelompok Sasaran	Prakiraan Maju Rencana Tahun 2022		Perangkat Daerah Penanggung Jawab
						Target 2021		Pagu Indikatif			Lokasi	Sumber Dana	Prioritas			Target	Pagu Indikatif	
						Semula	Menjadi	RKPD 2021	APBD 2021	RKPD 2021 Perubahan			Nasional	Daerah				
1 02 02 2.02 30	Penyediaan Telemedicine di Fasilitas Pelayanan Kesehatan	Laporan pelaksanaan telemedicine di fasilitas pelayanan kesehatan				27 puskesmas	27 puskesmas	41,684,900	41,684,900	27,161,700	Kab. Lampung Selatan, Kalianda, Way Urang	Pendapatan Transfer Pemerintah Pusat				27 puskesmas	45,754,900	Dinas Kesehatan
1 02 02 2.02 33	Operasional Pelayanan Puskesmas	Laporan Operasional pelayanan Puskesmas				27 puskesmas	27 puskesmas	25,385,018,000	25,385,018,000	5,525,399,500	Kab. Lampung Selatan, Kalianda, Way Urang	Pendapatan Transfer Pemerintah Pusat				27 puskesmas	32,042,352,000	Dinas Kesehatan
1 02 02 2.02 34	Operasional Pelayanan Fasilitas Kesehatan Lainnya	Laporan perasional pelayanan fasilitas kesehatan lainnya				1 paket	1 paket	941,450,750	941,450,750	7,282,365,950	Kab. Lampung Selatan, Kalianda, Way Urang	Pendapatan Transfer Pemerintah Pusat				1 paket	964,366,000	Dinas Kesehatan
1 02 02 2.02 35	Pelaksanaan Akreditasi Fasilitas Kesehatan di Kabupaten/Kota	Jumlah fasilitas kesehatan di kabupaten/kota yang terakreditasi				27 puskesmas	27 puskesmas	1,722,929,000	1,722,929,000	521,279,400	Kab. Lampung Selatan, Kalianda, Way Urang	Pendapatan Transfer Pemerintah Pusat				27 puskesmas	2,142,135,000	Dinas Kesehatan
1 02 02 2.02 36	Investigasi Awal Kejadian Tidak Diharapkan (Kejadian Ikutan Pasca Imunisasi dan Pemberian Obat Massal)	Jumlah Investigasi awal kejadian tidak diharapkan (Kejadian ikutan pasca imunisasi dan pemberian obat massal)				27 puskesmas	27 puskesmas	99,645,100	99,645,100	101,845,100	Kab. Lampung Selatan, Kalianda, Way Urang	Pendapatan Transfer Pemerintah Pusat				27 puskesmas	123,400,000	Dinas Kesehatan
1 02 02 2.02 37	Pelaksanaan Kewaspadaan Dini dan Respon Wabah	Persentase sinyal kewaspadaan dini yang direspon				25 kali	25 kali	23,552,000	23,552,000	145,477,000	Kab. Lampung Selatan, Kalianda, Way Urang	Pendapatan Transfer Pemerintah Pusat				25 kali	25,636,000	Dinas Kesehatan
1 02 02 2.02 38	Penyediaan dan Pengelolaan Sistem Penanganan Gawat Darurat Terpadu (SPGDT)	Penyediaan dan Pengelolaan Sistem Penanganan Gawat Darurat Terpadu (SPGDT)				12 bulan	12 bulan	110,785,300	110,785,300	110,573,500	Kab. Lampung Selatan, Kalianda, Way Urang	Pendapatan Transfer Pemerintah Pusat				12 bulan	143,242,000	Dinas Kesehatan
1 02 02 2.03	Penyelenggaraan Sistem Informasi Kesehatan secara Terintegrasi							280,180,700	280,180,700	337,244,800							318,006,000	
1 02 02 2.03 01	Pengelolaan Data dan Informasi Kesehatan	Laporan pengelolaan data dan informasi kesehatan				12 bulan	12 bulan	179,993,200	179,993,200	156,533,100	Kab. Lampung Selatan, Kalianda, Way Urang					12 bulan	194,256,000	Dinas Kesehatan

**Penetapan Perubahan Rencana Kerja Pemerintah Daerah (RKPD)
Kabupaten Lampung Selatan
Tahun 2021**

Kode	Urusan/ Bidang Urusan/ Program/ Kegiatan/ Sub Kegiatan	Indikator Program/ Kegiatan/ Sub Kegiatan	Target Akhir Periode RPJMD	Realisasi Capaian RKPD Tahun 2019	Prakiraan Capaian Target RKPD Tahun 2020	Capaian Kinerja dan Kerangka Pendanaan									Kelompok Sasaran	Prakiraan Maju Rencana Tahun 2022		Perangkat Daerah Penanggung Jawab
						Target 2021		Pagu Indikatif			Lokasi	Sumber Dana	Prioritas			Target	Pagu Indikatif	
						Semula	Menjadi	RKPD 2021	APBD 2021	RKPD 2021 Perubahan			Nasional	Daerah				
1.02.02.2.03.02	Pengelolaan Sistem Informasi Kesehatan	Laporan pengelolaan sistem informasi kesehatan				26 kali	26 kali	73,962,500	73,962,500	158,244,200	Kab. Lampung Selatan, Kalianda, Way Urang	Pendapatan Transfer Pemerintah Pusat			26 kali	85,320,000	Dinas Kesehatan	
1.02.02.2.03.03	Pengadaan Alat/Perangkat Sistem Informasi Kesehatan dan Jaringan Internet	Penyediaan Alat/Perangkat Sistem Informasi Kesehatan dan Jarin				12 bulan	12 bulan	26,225,000	26,225,000	22,467,500	Kab. Lampung Selatan, Kalianda, Way Urang	Pendapatan Transfer Pemerintah Pusat			12 bulan	38,430,000	Dinas Kesehatan	
1.02.02.2.04	Penerbitan Izin Rumah Sakit Kelas C, D dan Fasilitas Pelayanan Kesehatan Tingkat Daerah Kabupaten/Kota							305,985,300	305,985,300	1,475,607,600						364,674,400		
1.02.02.2.04.03	Peningkatan Mutu Pelayanan Fasilitas Kesehatan	Laporan mutu pelayanan fasilitas kesehatan				64 kali	64 kali	135,228,000	135,228,000	1,364,877,600	Kab. Lampung Selatan, Kalianda, Way Urang	Pendapatan Transfer Pemerintah Pusat			64 kali	164,350,000	Dinas Kesehatan	
1.02.02.2.04.04	Penyiapan Perumusan dan Pelaksanaan Pelayanan Kesehatan Rujukan	Dokumen Penyiapan perumusan dan pelaksanaan pelayanan kesehatan rujukan				165 kali	165 kali	170,757,300	170,757,300	110,730,000					165 kali	200,324,400	Dinas Kesehatan	
1.02.03	PROGRAM PENINGKATAN KAPASITAS SUMBER DAYA MANUSIA KESEHATAN							472,692,500	367,692,500	1,540,323,200						564,136,600		
1.02.03.2.01	Pemberian Izin Praktik Tenaga Kesehatan di Wilayah Kabupaten/Kota							208,901,500	103,901,500	204,051,500						243,256,000		
1.02.03.2.01.02	Pembinaan dan Pengawasan Tenaga Kesehatan serta Tindak Lanjut Perizinan Praktik Tenaga Kesehatan	Laporan Pembinaan dan Pengawasan Tenaga Kesehatan serta Tindak Lanjut Perizinan Praktik Tenaga Kesehatan				27 puskesmas	27 puskesmas	208,901,500	103,901,500	204,051,500					27 puskesmas	243,256,000	Dinas Kesehatan	

**Penetapan Perubahan Rencana Kerja Pemerintah Daerah (RKPD)
Kabupaten Lampung Selatan
Tahun 2021**

Kode	Urusan/ Bidang Urusan/ Program/ Kegiatan/ Sub Kegiatan	Indikator Program/ Kegiatan/ Sub Kegiatan	Target Akhir Periode RPJMD	Realisasi Capaian RKPD Tahun 2019	Prakiraan Capaian Target RKPD Tahun 2020	Capaian Kinerja dan Kerangka Pendanaan							Kelompok Sasaran	Prakiraan Maju Rencana Tahun 2022		Perangkat Daerah Penanggung Jawab		
						Target 2021		Pagu Indikatif			Lokasi	Sumber Dana		Prioritas			Target	Pagu Indikatif
						Semula	Menjadi	RKPD 2021	APBD 2021	RKPD 2021 Perubahan				Nasional	Daerah			
1 02 03 2.02	Perencanaan Kebutuhan dan Pendayagunaan Sumberdaya Manusia Kesehatan untuk UKP dan UKM di Wilayah Kabupaten/Kota							127,382,400	127,382,400	889,322,400					155,445,600			
1 02 03 2.02 01	Perencanaan dan Distribusi serta Pemerataan Sumber Daya Manusia Kesehatan	Dokumen Perencanaan dan Distribusi serta Pemerataan Sumber Daya Manusia Kesehatan				27 puskesmas	27 puskesmas	74,862,400	74,862,400	59,172,400	Kab. Lampung Selatan, Kalianda, Way Urang	Pendapatan Transfer Pemerintah Pusat	1. Peningkatan kualitas SDM melalui pelayanan pendidikan, kesehatan, kesejahteraan sosial dan budaya serta pemberdayaan perempuan		27 puskesmas	86,365,600	Dinas Kesehatan	
1 02 03 2.02 02	Pemenuhan Kebutuhan Sumber Daya Manusia Kesehatan sesuai Standar	Dokumen Pemenuhan Kebutuhan Sumber Daya Manusia Kesehatan sesuai Standar				1 kali	1 kali	14,220,000	14,220,000	818,310,000	Kab. Lampung Selatan, Kalianda, Way Urang	Pendapatan Transfer Pemerintah Pusat			1 kali	24,080,000	Dinas Kesehatan	
1 02 03 2.02 03	Pembinaan dan Pengawasan Sumber Daya Manusia Kesehatan	Dokumen Pembinaan dan Pengawasan Sumber Daya Manusia Kesehatan				27 kali	27 kali	38,300,000	38,300,000	11,840,000	Kab. Lampung Selatan, Kalianda, Way Urang	Pendapatan Transfer Pemerintah Pusat			27 kali	45,000,000	Dinas Kesehatan	
1 02 03 2.03	Pengembangan Mutu dan Peningkatan Kompetensi Teknis Sumber Daya Manusia Kesehatan Tingkat Daerah Kabupaten/Kota							136,408,600	136,408,600	446,949,300					165,435,000			
1 02 03 2.03 01	Pengembangan Mutu dan Peningkatan Kompetensi Teknis Sumber Daya Manusia Kesehatan Tingkat Daerah Kabupaten/Kota	Dokumen Pengembangan Mutu dan Peningkatan Kompetensi Teknis Sumber Daya Manusia Kesehatan Tingkat Daerah Kabupaten/Kota				27 puskesmas	27 puskesmas	136,408,600	136,408,600	446,949,300	Kab. Lampung Selatan, Kalianda, Way Urang	Pendapatan Transfer Pemerintah Pusat			27 puskesmas	165,435,000	Dinas Kesehatan	
1 02 04	PROGRAM SEDIAAN FARMASI, ALAT KESEHATAN DAN MAKANAN MINUMAN							713,651,600	713,651,600	407,147,300					942,388,600			

**Penetapan Perubahan Rencana Kerja Pemerintah Daerah (RKPD)
Kabupaten Lampung Selatan
Tahun 2021**

Kode	Urusan/ Bidang Urusan/ Program/ Kegiatan/ Sub Kegiatan	Indikator Program/ Kegiatan/ Sub Kegiatan	Target Akhir Periode RPJMD	Realisasi Capaian RKPD Tahun 2019	Prakiraan Capaian Target RKPD Tahun 2020	Capaian Kinerja dan Kerangka Pendanaan							Kelompok Sasaran	Prakiraan Maju Rencana Tahun 2022		Perangkat Daerah Penanggung Jawab		
						Target 2021		Pagu Indikatif			Lokasi	Sumber Dana		Prioritas			Target	Pagu Indikatif
						Semula	Menjadi	RKPD 2021	APBD 2021	RKPD 2021 Perubahan				Nasional	Daerah			
1 02 04 2.01	Pemberian Izin Apotek, Toko Obat, Toko Alat Kesehatan dan Optikal, Usaha Mikro Obat Tradisional (UMOT)							259,118,500	259,118,500	131,713,300						391,294,400		
1 02 04 2.01 01	Pengendalian dan Pengawasan serta Tindak Lanjut Pengawasan Perizinan Apotek, Toko Obat, Toko Alat Kesehatan, dan Optikal, Usaha Mikro Obat Tradisional (UMOT)	Dokumen Perizinan Apotek, Toko Obat, dan Optikal, Usaha Mikro Obat Tradisional (UMOT)				27 kali	27 kali	56,816,000	56,816,000	0	Kab. Lampung Selatan, Kalianda, Way Urang	Pendapatan Transfer Pemerintah Pusat			27 kali	76,543,000	Dinas Kesehatan	
1 02 04 2.01 02	Penyediaan dan Pengelolaan Data Perizinan dan Tindak Lanjut Pengawasan Izin Apotek, Toko Obat, Toko Alat Kesehatan, dan Optikal, Usaha Mikro Obat Tradisional (UMOT)	Penyediaan dan Pengelolaan Data Perizinan Dan Tindak Lanjut Pengawasan Izin Apotik, Toko Obat, Toko Alat Kesehatan Dan Usaha Mikro Obat Tradisional UMOT				puskesmas	27 puskesmas	0	0	54,222,300	Kab. Lampung Selatan, Semua Kecamatan, Semua Kelurahan	Dana Transfer Khusus - Dana Alokasi Khusus Non Fisik			27 puskesmas	61,151,400	Dinas Kesehatan	
1 02 04 2.01 03	Fasilitasi Pemenuhan Komitmen Izin Apotek, Toko Obat, Toko Alat Kesehatan, dan Optikal, Usaha Mikro Obat Tradisional (UMOT)	Jumlah Fasilitasi Pemenuhan Komitmen Izin Apotek, Toko Obat, dan Optikal, Usaha Mikro Obat Tradisional (UMOT)				70 kali	70 kali	202,302,500	202,302,500	77,491,000	Kab. Lampung Selatan, Kalianda, Way Urang	Pendapatan Transfer Pemerintah Pusat			70 kali	253,600,000	Dinas Kesehatan	
1 02 04 2.03	Penerbitan Sertifikat Produksi Pangan Industri Rumah Tangga dan Nomor P-IRT sebagai Izin Produksi, untuk Produk Makanan Minuman Tertentu yang dapat Diproduksi oleh Industri Rumah Tangga							0	0	18,490,700						29,567,400		

**Penetapan Perubahan Rencana Kerja Pemerintah Daerah (RKPD)
Kabupaten Lampung Selatan
Tahun 2021**

Kode	Urusan/ Bidang Urusan/ Program/ Kegiatan/ Sub Kegiatan	Indikator Program/ Kegiatan/ Sub Kegiatan	Target Akhir Periode RPJMD	Realisasi Capaian RKPD Tahun 2019	Prakiraan Capaian Target RKPD Tahun 2020	Capaian Kinerja dan Kerangka Pendanaan							Kelompok Sasaran	Prakiraan Maju Rencana Tahun 2022		Perangkat Daerah Penanggung Jawab		
						Target 2021		Pagu Indikatif			Lokasi	Sumber Dana		Prioritas			Target	Pagu Indikatif
						Semula	Menjadi	RKPD 2021	APBD 2021	RKPD 2021 Perubahan				Nasional	Daerah			
1.02.04.2.03.01	Pengendalian dan Pengawasan serta Tindak Lanjut Pengawasan Sertifikat Produksi Pangan Industri Rumah Tangga dan Nomor P-IRT sebagai Izin Produksi, untuk Produk Makanan Minuman Tertentu yang dapat Diproduksi oleh Industri Rumah Tangga	Pengendalian Dan Pengawasan serta tindak lanjut pengawasan Sertifikat Produksi Pangan Industri Rumah Tangga dan Nomor Pangan sebagai izin produksi untuk produk makanan dan minuman tertentu yang dapat diproduksi oleh Industri Rumah Tangga (IRT)				puskesmas	27 puskesmas	0	0	18,490,700	Kab. Lampung Selatan, Semua Kecamatan, Semua Kelurahan	Dana Transfer Khusus - Dana Alokasi Khusus Non Fisik			27 puskesmas	29,567,400	Dinas Kesehatan	
1.02.04.2.04	Penerbitan Sertifikat Laik Higiene Sanitasi Tempat Pengelolaan Makanan (TPM) antara lain Jasa Boga, Rumah Makan/Restoran dan Depot Air Minum (DAM)							132,839,200	132,839,200	110,409,200						164,530,000		
1.02.04.2.04.01	Pengendalian dan Pengawasan serta Tindak Lanjut Pengawasan Penerbitan Sertifikat Laik Higiene Sanitasi Tempat Pengelolaan Makanan (TPM) antara lain Jasa Boga, Rumah Makan/Restoran dan Depot Air Minum (DAM)	Laporan Pengendalian dan pengawasan serta tindak lanjut pengawasan penerbitan sertifikat laik higiene sanitasi tempat pengelolaan makanan (TPM) antara lain jasa boga, rumah makan/restoran dan Depot air minum (DAM)				17 kecamatan	17 kecamatan	132,839,200	132,839,200	110,409,200	Kab. Lampung Selatan, Kalianda, Way Urang	Pendapatan Transfer Pemerintah Pusat			17 kecamatan	164,530,000	Dinas Kesehatan	
1.02.04.2.06	Pemeriksaan dan Tindak Lanjut Hasil Pemeriksaan Post Market pada Produksi dan Produk Makanan Minuman Industri Rumah Tangga							321,693,900	321,693,900	146,534,100						356,996,800		

**Penetapan Perubahan Rencana Kerja Pemerintah Daerah (RKPD)
Kabupaten Lampung Selatan
Tahun 2021**

Kode	Urusan/ Bidang Urusan/ Program/ Kegiatan/ Sub Kegiatan	Indikator Program/ Kegiatan/ Sub Kegiatan	Target Akhir Periode RPJMD	Realisasi Capaian RKPD Tahun 2019	Prakiraan Capaian Target RKPD Tahun 2020	Capaian Kinerja dan Kerangka Pendanaan							Kelompok Sasaran	Prakiraan Maju Rencana Tahun 2022		Perangkat Daerah Penanggung Jawab		
						Target 2021		Pagu Indikatif			Lokasi	Sumber Dana		Prioritas			Target	Pagu Indikatif
						Semula	Menjadi	RKPD 2021	APBD 2021	RKPD 2021 Perubahan				Nasional	Daerah			
1.02.04.2.06.01	Pemeriksaan Post Market pada Produk Makanan-Minuman Industri Rumah Tangga yang Beredar dan Pengawasan serta Tindak Lanjut Pengawasan	Dokumen Pemeriksaan Post Market pada Produk Makanan-Minuman Industri Rumah Tangga yang Beredar dan Pengawasan serta Tindak Lanjut Pengawasan				27 puskesmas	27 puskesmas	297,873,900	297,873,900	146,534,100	Kab. Lampung Selatan, Kalianda, Way Urang	Pendapatan Transfer Pemerintah Pusat			27 puskesmas	324,560,800	Dinas Kesehatan	
1.02.04.2.06.02	Penyediaan dan Pengelolaan Data Tindak Lanjut Pengawasan Perizinan Industri Rumah Tangga	Dokumen Penyediaan dan Pengelolaan Data Tindak Lanjut Pengawasan Perizinan Industri Rumah Tangga				27 kali	27 kali	23,820,000	23,820,000	0	Kab. Lampung Selatan, Kalianda, Way Urang	Pendapatan Transfer Pemerintah Pusat			27 kali	32,436,000	Dinas Kesehatan	
1.02.05	PROGRAM PEMBERDAYAAN MASYARAKAT BIDANG KESEHATAN							500,829,500	500,829,500	1,479,107,800						584,116,400		
1.02.05.2.01	Advokasi, Pemberdayaan, Kemitraan, Peningkatan Peran serta Masyarakat dan Lintas Sektor Tingkat Daerah Kabupaten/Kota							113,694,800	113,694,800	347,395,100						134,540,000		
1.02.05.2.01.01	Peningkatan Upaya Promosi Kesehatan, Advokasi, Kemitraan dan Pemberdayaan Masyarakat	Laporan peningkatan upaya promotikesehatan, advokasi, kemitraan dan pemberdayaan masyarakat				27 puskesmas	27 puskesmas	113,694,800	113,694,800	347,395,100	Kab. Lampung Selatan, Kalianda, Way Urang	Pendapatan Transfer Pemerintah Pusat			27 puskesmas	134,540,000	Dinas Kesehatan	
1.02.05.2.02	Pelaksanaan Sehat dalam rangka Promotif Preventif Tingkat Daerah Kabupaten/Kota							200,829,500	200,829,500	122,529,500						245,326,000		
1.02.05.2.02.01	Penyelenggaraan Promosi Kesehatan dan Gerakan Hidup Bersih dan Sehat	Laporan pelaksanaan promosi kesehatan dan gerakan hidup bersih dan sehat				17 kecamatan	17 kecamatan	200,829,500	200,829,500	122,529,500	Kab. Lampung Selatan, Kalianda, Way Urang	Pendapatan Transfer Pemerintah Pusat			17 kecamatan	245,326,000	Dinas Kesehatan	
1.02.05.2.03	Pengembangan dan Pelaksanaan Upaya Kesehatan Bersumber Daya Masyarakat (UKBM) Tingkat Daerah Kabupaten/Kota							186,305,200	186,305,200	1,009,183,200						204,250,400		

**Penetapan Perubahan Rencana Kerja Pemerintah Daerah (RKPD)
Kabupaten Lampung Selatan
Tahun 2021**

Kode	Urusan/ Bidang Urusan/ Program/ Kegiatan/ Sub Kegiatan	Indikator Program/ Kegiatan/ Sub Kegiatan	Target Akhir Periode RPJMD	Realisasi Capaian RKPD Tahun 2019	Prakiraan Capaian Target RKPD Tahun 2020	Capaian Kinerja dan Kerangka Pendanaan								Kelompok Sasaran	Prakiraan Maju Rencana Tahun 2022		Perangkat Daerah Penanggung Jawab	
						Target 2021		Pagu Indikatif			Lokasi	Sumber Dana	Prioritas		Target	Pagu Indikatif		
						Semula	Menjadi	RKPD 2021	APBD 2021	RKPD 2021 Perubahan			Nasional					Daerah
1.02.05.2.03.01	Bimbingan Teknis dan Supervisi Pengembangan dan Pelaksanaan Upaya Kesehatan Bersumber Daya Masyarakat (UKBM)	Bimbingan Teknis dan Supervisi Pengembangan dan Pelaksanaan Upaya Kesehatan Bersumber Daya Masyarakat (UKBM)				27 kali	27 kali	186,305,200	186,305,200	1,009,183,200	Kab. Lampung Selatan, Kalianda, Way Urang	Pendapatan Transfer Pemerintah Pusat			27 kali	204,250,400	Dinas Kesehatan	
TOTAL								245,208,218,593	245,225,208,000	288,023,635,363						273,071,872,490		

**Penetapan Perubahan Rencana Kerja Pemerintah Daerah (RKPD)
Kabupaten Lampung Selatan
Tahun 2021**

Kode	Urusan/ Bidang Urusan/ Program/ Kegiatan/ Sub Kegiatan	Indikator Program/ Kegiatan/ Sub Kegiatan	Target Akhir Periode RPJMD	Realisasi Capaian RKPD Tahun 2019	Prakiraan Capaian Target RKPD Tahun 2020	Capaian Kinerja dan Kerangka Pendanaan						Kelompok Sasaran	Prakiraan Maju Rencana Tahun 2022		Perangkat Daerah Penanggung Jawab			
						Target 2021		Pagu Indikatif			Lokasi		Sumber Dana	Prioritas		Target	Pagu Indikatif	
						Semula	Menjadi	RKPD 2021	APBD 2021	RKPD 2021 Perubahan				Nasional				Daerah
1						URUSAN PEMERINTAHAN WAJIB YANG BERKAITAN DENGAN PELAYANAN DASAR												
1	02							95,582,651,800	95,544,151,000	123,896,203,887				99,227,682,000				
1	02	01											80 poin	94,092,682,000				
1	02	01	2.01										11 dokumen	71,500,000				
1	02	01	2.01	01							Kab. Lampung Selatan, Kalianda, Kedaton	Dana Transfer Umum-Dana Alokasi Umum	Memperkuat Ketahanan Ekonomi Untuk Pertumbuhan Yang Berkualitas dan Berkeadilan	Dokumen Perencanaan RSUD	3 Dokumen	16,500,000	RSUD. Hi. Bob Bazar, SKM	
1	02	01	2.01	02							Kab. Lampung Selatan, Kalianda, Kedaton	Dana Transfer Umum-Dana Alokasi Umum	Memperkuat Ketahanan Ekonomi Untuk Pertumbuhan Yang Berkualitas dan Berkeadilan	Dokumen Perencanaan RSUD	1 Dokumen	11,000,000	RSUD. Hi. Bob Bazar, SKM	
1	02	01	2.01	03							Kab. Lampung Selatan, Kalianda, Kedaton	Dana Transfer Umum-Dana Alokasi Umum	Memperkuat Ketahanan Ekonomi Untuk Pertumbuhan Yang Berkualitas dan Berkeadilan	Dokumen Perencanaan RSUD	1 Dokumen	11,000,000	RSUD. Hi. Bob Bazar, SKM	
1	02	01	2.01	04							Kab. Lampung Selatan, Kalianda, Kedaton	Dana Transfer Umum-Dana Alokasi Umum	Memperkuat Ketahanan Ekonomi Untuk Pertumbuhan Yang Berkualitas dan Berkeadilan	Dokumen Perencanaan RSUD	1 Dokumen	11,000,000	RSUD. Hi. Bob Bazar, SKM	
1	02	01	2.01	05							Kab. Lampung Selatan, Kalianda, Kedaton	Dana Transfer Umum-Dana Alokasi Umum	Memperkuat Ketahanan Ekonomi Untuk Pertumbuhan Yang Berkualitas dan Berkeadilan	Dokumen Perencanaan RSUD	1 Dokumen	5,500,000	RSUD. Hi. Bob Bazar, SKM	
1	02	01	2.01	06							Kab. Lampung Selatan, Kalianda, Kedaton	Dana Transfer Umum-Dana Alokasi Umum	Memperkuat Ketahanan Ekonomi Untuk Pertumbuhan Yang Berkualitas dan Berkeadilan	Dokumen Perencanaan RSUD	4 Dokumen	16,500,000	RSUD. Hi. Bob Bazar, SKM	

**Penetapan Perubahan Rencana Kerja Pemerintah Daerah (RKPD)
Kabupaten Lampung Selatan
Tahun 2021**

Kode	Urusan/ Bidang Urusan/ Program/ Kegiatan/ Sub Kegiatan	Indikator Program/ Kegiatan/ Sub Kegiatan	Target Akhir Periode RPJMD	Realisasi Capaian RKPD Tahun 2019	Prakiraan Capaian Target RKPD Tahun 2020	Capaian Kinerja dan Kerangka Pendanaan						Kelompok Sasaran	Prakiraan Maju Rencana Tahun 2022		Perangkat Daerah Penanggung Jawab			
						Target 2021		Pagu Indikatif			Lokasi		Sumber Dana	Prioritas		Target	Pagu Indikatif	
						Semula	Menjadi	RKPD 2021	APBD 2021	RKPD 2021 Perubahan				Nasional				Daerah
1 02 01 2.02	Administrasi Keuangan Perangkat Daerah	Jumlah dokumen administrasi keuangan perangkat daerah	dokumen		dokumen	dokumen	19 dokumen	25,397,491,800	25,397,491,800	32,504,998,911				19 dokumen	26,236,682,000			
1 02 01 2.02 01	Penyediaan Gaji dan Tunjangan ASN	Pembayaran gaji dan tunjangan PNS				12 bulan	12 bulan	22,675,451,800	22,675,451,800	29,823,758,911	Kab. Lampung Selatan, Semua Kecamatan, Semua Kelurahan	Dana Transfer Umum-Dana Alokasi Umum	Memperkuat Ketahanan Ekonomi Untuk Pertumbuhan Yang Berkualitas dan Berkeadilan		Keuangan RSUD	12 bulan	23,242,338,000	RSUD. Hi. Bob Bazar, SKM
1 02 01 2.02 02	Penyediaan Administrasi Pelaksanaan Tugas ASN	Administrasi Pelaksanaan Tugas ASN				12 bulan	12 bulan	2,703,040,000	2,703,040,000	2,667,240,000	Kab. Lampung Selatan, Kalianda, Kedaton	Dana Transfer Umum-Dana Alokasi Umum	Memperkuat Ketahanan Ekonomi Untuk Pertumbuhan Yang Berkualitas dan Berkeadilan		Keuangan RSUD	12 bulan	2,973,344,000	RSUD. Hi. Bob Bazar, SKM
1 02 01 2.02 05	Koordinasi dan Penyusunan Laporan Keuangan Akhir Tahun SKPD	Laporan Penatausahaan dan Pengujian/ Verifikasi Keuangan SKPD				1 Dokumen	1 Dokumen	10,000,000	10,000,000	7,800,000	Kab. Lampung Selatan, Kalianda, Kedaton	Dana Transfer Umum-Dana Alokasi Umum	Memperkuat Ketahanan Ekonomi Untuk Pertumbuhan Yang Berkualitas dan Berkeadilan		Keuangan RSUD	1 Dokumen	11,000,000	RSUD. Hi. Bob Bazar, SKM
1 02 01 2.02 07	Koordinasi dan Penyusunan Laporan Keuangan Bulanan/Triwulanan /Semesteran SKPD	Dokumen Laporan Realisasi Keuangan Bulanan/Triwulanan/Semesteran SKPD				18 Dokumen	18 Dokumen	9,000,000	9,000,000	6,200,000	Kab. Lampung Selatan, Kalianda, Kedaton	Dana Transfer Umum-Dana Alokasi Umum	Memperkuat Ketahanan Ekonomi Untuk Pertumbuhan Yang Berkualitas dan Berkeadilan		Keuangan RSUD	18 Dokumen	10,000,000	RSUD. Hi. Bob Bazar, SKM
1 02 01 2.03	Administrasi Barang Milik Daerah pada Perangkat Daerah	Jumlah dokumen administrasi barang milik daerah	dokumen		dokumen	dokumen	1 dokumen	17,890,000	17,890,000	7,305,000						1 dokumen	20,000,000	
1 02 01 2.03 05	Rekonsiliasi dan Penyusunan Laporan Barang Milik Daerah pada SKPD	Penyusunan Laporan BMD				1 Dokumen	1 Dokumen	17,890,000	17,890,000	7,305,000	Kab. Lampung Selatan, Kalianda, Kedaton	Dana Transfer Umum-Dana Alokasi Umum	Memperkuat Ketahanan Ekonomi Untuk Pertumbuhan Yang Berkualitas dan Berkeadilan		Aset milik daerah RSUD	1 Dokumen	20,000,000	RSUD. Hi. Bob Bazar, SKM
1 02 01 2.05	Administrasi Kepegawaian Perangkat Daerah	Administrasi kepegawaian perangkat daerah	orang/kali		orang/kali	orang/kali	15 orang/kali	103,602,000	103,602,000	103,602,000						15 orang/kali	115,000,000	
1 02 01 2.05 02	Pengadaan Pakaian Dinas Beserta Atribut Kelengkapannya	Belanja Pakaian batik				60 stell	60 stell	14,352,000	14,352,000	14,352,000	Kab. Lampung Selatan, Kalianda, Kedaton	Dana Transfer Umum-Dana Alokasi Umum	Memperkuat Ketahanan Ekonomi Untuk Pertumbuhan Yang Berkualitas dan Berkeadilan		Aparatur Sipil Negara	60 stell	15,000,000	RSUD. Hi. Bob Bazar, SKM

**Penetapan Perubahan Rencana Kerja Pemerintah Daerah (RKPD)
Kabupaten Lampung Selatan
Tahun 2021**

Kode	Urusan/ Bidang Urusan/ Program/ Kegiatan/ Sub Kegiatan	Indikator Program/ Kegiatan/ Sub Kegiatan	Target Akhir Periode RPJMD	Realisasi Capaian RKPD Tahun 2019	Prakiraan Capaian Target RKPD Tahun 2020	Capaian Kinerja dan Kerangka Pendanaan							Kelompok Sasaran	Prakiraan Maju Rencana Tahun 2022		Perangkat Daerah Penanggung Jawab		
						Target 2021		Pagu Indikatif			Lokasi	Sumber Dana		Prioritas			Target	Pagu Indikatif
						Semula	Menjadi	RKPD 2021	APBD 2021	RKPD 2021 Perubahan				Nasional	Daerah			
1.02.01.2.05.09	Pendidikan dan Pelatihan Pegawai Berdasarkan Tugas dan Fungsi	Pengiriman Peserta Diklat Singkat				15 orang/kali	15 orang/kali	89,250,000	89,250,000	89,250,000	Kab. Lampung Selatan, Kalianda, Kedaton	Dana Transfer Umum-Dana Alokasi Umum	Memperkuat Ketahanan Ekonomi Untuk Pertumbuhan Yang Berkualitas dan Berkeadilan	Aparatur Sipil Negara	15 orang/kali	100,000,000	RSUD. Hi. Bob Bazar, SKM	
1.02.01.2.06	Administrasi Umum Perangkat Daerah	Administrasi umum perangkat daerah	bulan		bulan	bulan	12 bulan	669,508,000	668,947,200	1,369,810,200					12 bulan	1,140,000,000		
1.02.01.2.06.01	Penyediaan Komponen Instalasi Listrik/Penerangan Bangunan Kantor	Alat-alat listrik dan komponen listrik kantor				12 bulan	12 bulan	50,000,000	50,000,000	32,500,000	Kab. Lampung Selatan, Kalianda, Kedaton	Dana Transfer Umum-Dana Alokasi Umum	Memperkuat Ketahanan Ekonomi Untuk Pertumbuhan Yang Berkualitas dan Berkeadilan	RSUD Dr.H.Bob Bazar,SKM	12 bulan	60,000,000	RSUD. Hi. Bob Bazar, SKM	
1.02.01.2.06.02	Penyediaan Peralatan dan Perlengkapan Kantor	Pengadaan perlengkapan dan peralatan gedung kantor				102 unit	102 unit	48,050,000	48,050,000	10,000,000	Kab. Lampung Selatan, Kalianda, Kedaton	Dana Transfer Umum-Dana Alokasi Umum	Memperkuat Ketahanan Ekonomi Untuk Pertumbuhan Yang Berkualitas dan Berkeadilan	RSUD Dr.H.Bob Bazar,SKM	102 unit	150,000,000	RSUD. Hi. Bob Bazar, SKM	
1.02.01.2.06.03	Penyediaan Peralatan Rumah Tangga	Peralatan Rumah Tangga				12 bulan	12 bulan	100,000,000	100,000,000	100,000,000	Kab. Lampung Selatan, Kalianda, Kedaton	Dana Transfer Umum-Dana Alokasi Umum	Memperkuat Ketahanan Ekonomi Untuk Pertumbuhan Yang Berkualitas dan Berkeadilan	RSUD Dr.H.Bob Bazar,SKM	12 bulan	150,000,000	RSUD. Hi. Bob Bazar, SKM	
1.02.01.2.06.04	Penyediaan Bahan Logistik Kantor	Alat tulis kantor				12 bulan	12 bulan	100,000,000	99,439,200	60,083,200	Kab. Lampung Selatan, Kalianda, Kedaton	Dana Transfer Umum-Dana Alokasi Umum	Memperkuat Ketahanan Ekonomi Untuk Pertumbuhan Yang Berkualitas dan Berkeadilan	RSUD Dr.H.Bob Bazar,SKM	12 bulan	200,000,000	RSUD. Hi. Bob Bazar, SKM	
1.02.01.2.06.05	Penyediaan Barang Cetak dan Penggandaan	Cetak dan penggandaan				12 bulan	12 bulan	100,000,000	100,000,000	64,013,000	Kab. Lampung Selatan, Kalianda, Kedaton	Dana Transfer Umum-Dana Alokasi Umum	Memperkuat Ketahanan Ekonomi Untuk Pertumbuhan Yang Berkualitas dan Berkeadilan	RSUD Dr.H.Bob Bazar,SKM	12 bulan	200,000,000	RSUD. Hi. Bob Bazar, SKM	
1.02.01.2.06.06	Penyediaan Bahan Bacaan dan Peraturan Perundang-undangan	Koran harian dan mingguan				12 bulan	12 bulan	18,000,000	18,000,000	18,000,000	Kab. Lampung Selatan, Kalianda, Kedaton	Dana Transfer Umum-Dana Alokasi Umum	Memperkuat Ketahanan Ekonomi Untuk Pertumbuhan Yang Berkualitas dan Berkeadilan	RSUD Dr.H.Bob Bazar,SKM	12 bulan	20,000,000	RSUD. Hi. Bob Bazar, SKM	
1.02.01.2.06.08	Fasilitasi Kunjungan Tamu	Makan minum rapat dan pegawai				12 bulan	12 bulan	163,200,000	163,200,000	1,031,500,000	Kab. Lampung Selatan, Kalianda, Kedaton	Dana Transfer Umum-Dana Alokasi Umum	Memperkuat Ketahanan Ekonomi Untuk Pertumbuhan Yang Berkualitas dan Berkeadilan	RSUD Dr.H.Bob Bazar,SKM	12 bulan	260,000,000	RSUD. Hi. Bob Bazar, SKM	

**Penetapan Perubahan Rencana Kerja Pemerintah Daerah (RKPD)
Kabupaten Lampung Selatan
Tahun 2021**

Kode	Urusan/ Bidang Urusan/ Program/ Kegiatan/ Sub Kegiatan	Indikator Program/ Kegiatan/ Sub Kegiatan	Target Akhir Periode RPJMD	Realisasi Capaian RKPD Tahun 2019	Prakiraan Capaian Target RKPD Tahun 2020	Capaian Kinerja dan Kerangka Pendanaan						Kelompok Sasaran	Prakiraan Maju Rencana Tahun 2022		Perangkat Daerah Penanggung Jawab			
						Target 2021		Pagu Indikatif			Lokasi		Sumber Dana	Prioritas		Target	Pagu Indikatif	
						Semula	Menjadi	RKPD 2021	APBD 2021	RKPD 2021 Perubahan				Nasional				Daerah
1 02 01 2.06 09	Penyelenggaraan Rapat Koordinasi dan Konsultasi SKPD	Bandar Lampung, Luar provinsi Lampung, Lampung Selatan				15 orang/kali	15 orang/kali	90,258,000	90,258,000	53,714,000	Kab. Lampung Selatan, Kalianda, Kedaton	Dana Transfer Umum- Dana Alokasi Umum	Memperkuat Ketahanan Ekonomi Untuk Pertumbuhan Yang Berkualitas dan Berkeadilan	RSUD Dr.H.Bob Bazar,SKM	15 orang/kali	100,000,000	RSUD. Hi. Bob Bazar, SKM	
1 02 01 2.08	Penyediaan Jasa Penunjang Urusan Pemerintahan Daerah	Penyediaan jasa penunjang pemerintah daerah	bulan		bulan	bulan	12 bulan	3,509,398,000	3,509,398,000	3,509,398,000					12 bulan	4,032,500,000		
1 02 01 2.08 02	Penyediaan Jasa Komunikasi, Sumber Daya Air dan Listrik	Rekening telepon, internet, air & Listrik Kantor				12 bulan	12 bulan	1,146,000,000	1,146,000,000	1,146,000,000	Kab. Lampung Selatan, Kalianda, Kedaton	Dana Transfer Umum- Dana Alokasi Umum	Memperkuat Ketahanan Ekonomi Untuk Pertumbuhan Yang Berkualitas dan Berkeadilan	RSUD Dr.H.Bob Bazar,SKM	12 bulan	1,432,500,000	RSUD. Hi. Bob Bazar, SKM	
1 02 01 2.08 04	Penyediaan Jasa Pelayanan Umum Kantor	Belanja jasa outsourcing & Sampah medis				12 bulan	12 bulan	2,363,398,000	2,363,398,000	2,363,398,000	Kab. Lampung Selatan, Kalianda, Kedaton	Dana Transfer Umum- Dana Alokasi Umum	Memperkuat Ketahanan Ekonomi Untuk Pertumbuhan Yang Berkualitas dan Berkeadilan	RSUD Dr.H.Bob Bazar,SKM	12 bulan	2,600,000,000	RSUD. Hi. Bob Bazar, SKM	
1 02 01 2.09	Pemeliharaan Barang Milik Daerah Penunjang Urusan Pemerintahan Daerah	Pemeliharaan barang milik daerah	unit		unit	unit	172 unit	386,050,000	348,110,000	293,810,000					172 unit	477,000,000		
1 02 01 2.09 01	Penyediaan Jasa Pemeliharaan, Biaya Pemeliharaan dan Pajak Kendaraan Perorangan Dinas atau Kendaraan Dinas Jabatan	Pemeliharaan rutin/berkala dan pajak kendaraan perorangan dinas atau kendaraan dinas jabatan				12 bulan	12 bulan	168,650,000	130,710,000	130,710,000	Kab. Lampung Selatan, Kalianda, Kedaton	Dana Transfer Umum- Dana Alokasi Umum	Memperkuat Ketahanan Ekonomi Untuk Pertumbuhan Yang Berkualitas dan Berkeadilan	Aset milik daerah	12 bulan	200,000,000	RSUD. Hi. Bob Bazar, SKM	
1 02 01 2.09 06	Pemeliharaan Peralatan dan Mesin Lainnya	Pemeliharaan perlengkapan dan peralatan kantor				144 unit	144 unit	70,000,000	70,000,000	65,700,000	Kab. Lampung Selatan, Kalianda, Kedaton	Dana Transfer Umum- Dana Alokasi Umum	Memperkuat Ketahanan Ekonomi Untuk Pertumbuhan Yang Berkualitas dan Berkeadilan	Aset milik daerah	144 unit	77,000,000	RSUD. Hi. Bob Bazar, SKM	
1 02 01 2.09 09	Pemeliharaan/Reha bilitasi Gedung Kantor dan Bangunan Lainnya	rehab gedung kantor				3 unit	3 unit	75,000,000	75,000,000	25,000,000	Kab. Lampung Selatan, Kalianda, Kedaton	Dana Transfer Umum- Dana Alokasi Umum	Memperkuat Ketahanan Ekonomi Untuk Pertumbuhan Yang Berkualitas dan Berkeadilan	Aset milik daerah	3 unit	100,000,000	RSUD. Hi. Bob Bazar, SKM	
1 02 01 2.09 10	Pemeliharaan/Reha bilitasi Sarana dan Prasarana Gedung Kantor atau Bangunan Lainnya	Pemeliharaan jaringan air bersih dan limbah				25 unit	25 unit	72,400,000	72,400,000	72,400,000	Kab. Lampung Selatan, Kalianda, Kedaton	Dana Transfer Umum- Dana Alokasi Umum	Memperkuat Ketahanan Ekonomi Untuk Pertumbuhan Yang Berkualitas dan Berkeadilan	Aset milik daerah	25 unit	100,000,000	RSUD. Hi. Bob Bazar, SKM	

**Penetapan Perubahan Rencana Kerja Pemerintah Daerah (RKPD)
Kabupaten Lampung Selatan
Tahun 2021**

Kode	Urusan/ Bidang Urusan/ Program/ Kegiatan/ Sub Kegiatan	Indikator Program/ Kegiatan/ Sub Kegiatan	Target Akhir Periode RPJMD	Realisasi Capaian RKPD Tahun 2019	Prakiraan Capaian Target RKPD Tahun 2020	Capaian Kinerja dan Kerangka Pendanaan						Kelompok Sasaran	Prakiraan Maju Rencana Tahun 2022		Perangkat Daerah Penanggung Jawab			
						Target 2021		Pagu Indikatif			Lokasi		Sumber Dana	Prioritas		Target	Pagu Indikatif	
						Semula	Menjadi	RKPD 2021	APBD 2021	RKPD 2021 Perubahan				Nasional				Daerah
1 02 01 2.10	Peningkatan Pelayanan BLUD	Peningkatan pelayanan BLUD	bulan		bulan	bulan	12 bulan	61,000,000,000	61,000,000,000	66,021,743,475					12 bulan	62,000,000,000		
1 02 01 2.10 01	Pelayanan dan Penunjang Pelayanan BLUD	Pelayanan Penunjang BLUD				12 bulan	12 bulan	61,000,000,000	61,000,000,000	66,021,743,475	Kab. Lampung Selatan, Kalianda, Kedaton	PENDAPATAN ASLI DAERAH (PAD)	Memperkuat Ketahanan Ekonomi Untuk Pertumbuhan Yang Berkualitas dan Berkeadilan		RSUD Dr.H.Bob Bazar,SKM	12 bulan	62,000,000,000	RSUD. Hi. Bob Bazar, SKM
1 02 02	PROGRAM PEMENUHAN UPAYA KESEHATAN PERORANGAN DAN UPAYA KESEHATAN MASYARAKAT	Persentase Angka penggunaan tempat tidur (BOR = Bed Occupancy Rate), Rata - rata lama perawatan di Rumah Sakit (AvLOS = Average Length Of stay),Angka Kematian ≤ 48 jam (GDR = Gross Death Rate),Angka Kematian ≥ 48 jam (NDR = Net Death Rate)	%		%	80 %	80 %	4,222,279,000	4,222,279,000	13,259,974,000					80 %	4,902,500,000		
1 02 02 2.01	Penyediaan Fasilitas Pelayanan Kesehatan untuk UKM dan UKP Kewenangan Daerah Kabupaten/Kota	Pengadaan dan pemeliharaan sarana dan prasarana Alat kesehatan	unit		unit	unit	217 unit	4,114,992,600	4,114,992,600	13,180,192,600					217 unit	4,650,000,000		
1 02 02 2.01 14	Pengadaan Alat Kesehatan/Alat Penunjang Medik Fasilitas Pelayanan Kesehatan	alat kesehatan				125 unit	125 unit	4,050,024,600	4,050,024,600	13,145,224,600	Kab. Lampung Selatan, Kalianda, Kedaton	Dana Transfer Umum - Dana Alokasi Umum Dana Transfer Khusus - Dana Alokasi Khusus Fisik	Memperkuat Ketahanan Ekonomi Untuk Pertumbuhan Yang Berkualitas dan Berkeadilan		Sarana dan Prasarana Kesehatan	125 unit	4,450,000,000	RSUD. Hi. Bob Bazar, SKM
1 02 02 2.01 15	Pengadaan dan Pemeliharaan Alat Kalibrasi	Kalibrasi alat kesehatan				26 unit	26 unit	14,968,000	14,968,000	14,968,000	Kab. Lampung Selatan, Kalianda, Kedaton	Dana Transfer Umum- Dana Alokasi Umum	Memperkuat Ketahanan Ekonomi Untuk Pertumbuhan Yang Berkualitas dan Berkeadilan		Sarana dan Prasarana Kesehatan	26 unit	100,000,000	RSUD. Hi. Bob Bazar, SKM
1 02 02 2.01 20	Pemeliharaan Rutin dan Berkala Alat Kesehatan/Alat Penunjang Medik Fasilitas Pelayanan Kesehatan	Pemeliharaan alat kesehatan				66 unit	66 unit	50,000,000	50,000,000	20,000,000	Kab. Lampung Selatan, Kalianda, Kedaton	Dana Transfer Umum- Dana Alokasi Umum	Memperkuat Ketahanan Ekonomi Untuk Pertumbuhan Yang Berkualitas dan Berkeadilan		Sarana dan Prasarana Kesehatan	66 unit	100,000,000	RSUD. Hi. Bob Bazar, SKM

**Penetapan Perubahan Rencana Kerja Pemerintah Daerah (RKPD)
Kabupaten Lampung Selatan
Tahun 2021**

Kode	Urusan/ Bidang Urusan/ Program/ Kegiatan/ Sub Kegiatan	Indikator Program/ Kegiatan/ Sub Kegiatan	Target Akhir Periode RPJMD	Realisasi Capaian RKPD Tahun 2019	Prakiraan Capaian Target RKPD Tahun 2020	Capaian Kinerja dan Kerangka Pendanaan						Kelompok Sasaran	Prakiraan Maju Rencana Tahun 2022		Perangkat Daerah Penanggung Jawab			
						Target 2021		Pagu Indikatif			Lokasi		Sumber Dana	Prioritas		Target	Pagu Indikatif	
						Semula	Menjadi	RKPD 2021	APBD 2021	RKPD 2021 Perubahan				Nasional				Daerah
1 02 02 2.02	Penyediaan Layanan Kesehatan untuk UKM dan UKP Rujukan Tingkat Daerah Kabupaten/Kota	Kasus-kasus infeksi RSUD	orang		orang	orang	100 orang	87,286,400	87,286,400	73,026,400					100 orang	230,500,000		
1 02 02 2.02 11	Pengelolaan Pelayanan Kesehatan Orang Terduga Tuberkulosis	Pelayanan Pasien TB				50 orang	50 orang	14,051,400	14,051,400	9,456,400	Kab. Lampung Selatan, Kalianda, Kedaton	Dana Transfer Umum- Dana Alokasi Umum	Memperkuat Ketahanan Ekonomi Untuk Pertumbuhan Yang Berkualitas dan Berkeadilan		Medis dan paramedis RSUD	50 orang	15,500,000	RSUD. Hi. Bob Bazar, SKM
1 02 02 2.02 12	Pengelolaan Pelayanan Kesehatan Orang dengan Risiko Terinfeksi HIV	Pelayanan Pasien HIV AIDS				50 orang	50 orang	13,845,000	13,845,000	9,205,000	Kab. Lampung Selatan, Kalianda, Kedaton	Dana Transfer Umum- Dana Alokasi Umum	Memperkuat Ketahanan Ekonomi Untuk Pertumbuhan Yang Berkualitas dan Berkeadilan		Medis dan paramedis RSUD	50 orang	15,000,000	RSUD. Hi. Bob Bazar, SKM
1 02 02 2.02 18	Pengelolaan Pelayanan Promosi Kesehatan	Promosi Kesehatan				1 kali	1 kali	50,000,000	50,000,000	46,600,000	Kab. Lampung Selatan, Kalianda, Kedaton	Dana Transfer Umum- Dana Alokasi Umum	Memperkuat Ketahanan Ekonomi Untuk Pertumbuhan Yang Berkualitas dan Berkeadilan		Medis dan paramedis RSUD	1 kali	100,000,000	RSUD. Hi. Bob Bazar, SKM
1 02 02 2.02 24	Pengelolaan Upaya Pengurangan Risiko Krisis Kesehatan dan Pasca Krisis Kesehatan	Pengendalian dan pencegahan infeksi				25 unit	25 unit	9,390,000	9,390,000	7,765,000	Kab. Lampung Selatan, Kalianda, Kedaton	Dana Transfer Umum- Dana Alokasi Umum	Memperkuat Ketahanan Ekonomi Untuk Pertumbuhan Yang Berkualitas dan Berkeadilan		Medis dan paramedis RSUD	25 unit	100,000,000	RSUD. Hi. Bob Bazar, SKM
1 02 02 2.03	Penyelenggaraan Sistem Informasi Kesehatan secara Terintegrasi	sistem informasi kesehatan secara terintegrasi	dokumen		dokumen	dokumen	1 dokumen	20,000,000	20,000,000	6,755,000						1 dokumen	22,000,000	
1 02 02 2.03 01	Pengelolaan Data dan Informasi Kesehatan	Profile Kesehatan				1 dokumen	1 dokumen	20,000,000	20,000,000	6,755,000	Kab. Lampung Selatan, Kalianda, Kedaton	Dana Transfer Umum- Dana Alokasi Umum			Data daninforma si RSUD Dr.H.Bob Bazar,SKM	1 dokumen	22,000,000	RSUD. Hi. Bob Bazar, SKM
1 02 03	PROGRAM PENINGKATAN KAPASITAS SUMBER DAYA MANUSIA KESEHATAN							211,433,000	211,433,000	6,771,497,301							232,500,000	
1 02 03 2.01	Pemberian Izin Praktik Tenaga Kesehatan di Wilayah Kabupaten/Kota							95,000,000	95,000,000	89,350,000							105,000,000	

**Penetapan Perubahan Rencana Kerja Pemerintah Daerah (RKPD)
Kabupaten Lampung Selatan
Tahun 2021**

Kode	Urusan/ Bidang Urusan/ Program/ Kegiatan/ Sub Kegiatan	Indikator Program/ Kegiatan/ Sub Kegiatan	Target Akhir Periode RPJMD	Realisasi Capaian RKPD Tahun 2019	Prakiraan Capaian Target RKPD Tahun 2020	Capaian Kinerja dan Kerangka Pendanaan									Kelompok Sasaran	Prakiraan Maju Rencana Tahun 2022		Perangkat Daerah Penanggung Jawab
						Target 2021		Pagu Indikatif			Lokasi	Sumber Dana	Prioritas			Target	Pagu Indikatif	
						Semula	Menjadi	RKPD 2021	APBD 2021	RKPD 2021 Perubahan			Nasional	Daerah				
1 02 03 2.01 02	Pembinaan dan Pengawasan Tenaga Kesehatan serta Tindak Lanjut Perizinan Praktik Tenaga Kesehatan	Pembinaan perawat				150 orang	150 orang	95,000,000	95,000,000	89,350,000	Kab. Lampung Selatan, Kalianda, Kedaton	Dana Transfer Umum-Dana Alokasi Umum			150 orang	105,000,000	RSUD. Hi. Bob Bazar, SKM	
1 02 03 2.02	Perencanaan Kebutuhan dan Pendayagunaan Sumberdaya Manusia Kesehatan untuk UKP dan UKM di Wilayah Kabupaten/Kota							34,594,000	34,594,000	6,600,918,301						37,500,000		
1 02 03 2.02 02	Pemenuhan Kebutuhan Sumber Daya Manusia Kesehatan sesuai Standar	Standar asuhan keperawatan				180 orang	180 orang	19,724,000	19,724,000	6,591,738,301	Kab. Lampung Selatan, Kalianda, Kedaton	Dana Transfer Umum-Dana Alokasi Umum			180 orang	21,000,000	RSUD. Hi. Bob Bazar, SKM	
1 02 03 2.02 03	Pembinaan dan Pengawasan Sumber Daya Manusia Kesehatan	bimtek etika perawat				120 orang	120 orang	14,870,000	14,870,000	9,180,000	Kab. Lampung Selatan, Kalianda, Kedaton	Dana Transfer Umum-Dana Alokasi Umum			120 orang	16,500,000	RSUD. Hi. Bob Bazar, SKM	
1 02 03 2.03	Pengembangan Mutu dan Peningkatan Kompetensi Teknis Sumber Daya Manusia Kesehatan Tingkat Daerah Kabupaten/Kota							81,839,000	81,839,000	81,229,000						90,000,000		
1 02 03 2.03 01	Pengembangan Mutu dan Peningkatan Kompetensi Teknis Sumber Daya Manusia Kesehatan Tingkat Daerah Kabupaten/Kota	Training BTCLS				30 orang	30 orang	81,839,000	81,839,000	81,229,000	Kab. Lampung Selatan, Kalianda, Kedaton	Dana Transfer Umum-Dana Alokasi Umum			30 orang	90,000,000	RSUD. Hi. Bob Bazar, SKM	
TOTAL								95,582,651,800	95,544,151,000	123,896,203,887						99,227,682,000		

**Penetapan Perubahan Rencana Kerja Pemerintah Daerah (RKPD)
Kabupaten Lampung Selatan
Tahun 2021**

Kode	Urusan/ Bidang Urusan/ Program/ Kegiatan/ Sub Kegiatan	Indikator Program/ Kegiatan/ Sub Kegiatan	Target Akhir Periode RPJMD	Realisasi Capaian RKPD Tahun 2019	Prakiraan Capaian Target RKPD Tahun 2020	Capaian Kinerja dan Kerangka Pendanaan						Kelompok Sasaran	Prakiraan Maju Rencana Tahun 2022		Perangkat Daerah Penanggung Jawab							
						Target 2021		Pagu Indikatif			Lokasi		Sumber Dana	Prioritas		Target	Pagu Indikatif					
						Semula	Menjadi	RKPD 2021	APBD 2021	RKPD 2021 Perubahan				Nasional				Daerah				
1						URUSAN PEMERINTAHAN WAJIB YANG BERKAITAN DENGAN PELAYANAN DASAR																
1	03								190,561,073,800	193,937,828,000	216,296,176,194			60,824,575,727								
1	03	01				PROGRAM PENUNJANG URUSAN PEMERINTAHAN DAERAH KABUPATEN/KOT A	Indeks Kepuasan Pelayanan	Poin		Poin	Poin	null Poin			null Poin	30,212,329,525						
1	03	01	2.01			Perencanaan, Penganggaran, dan Evaluasi Kinerja Perangkat Daerah	Jumlah Dokumen	dokumen		dokumen	dokumen	12 dokumen			12 dokumen	252,622,250						
1	03	01	2.01	01		Penyusunan Dokumen Perencanaan Perangkat Daerah	Jumlah Dokumen Perencanaan PD yang memiliki tujuan, sasaran dan indikator yang baik dan terukur (Dokumen)				2 dokumen	2 dokumen	164,898,000	164,897,100	126,608,500	Kab. Lampung Selatan, Kalianda	Dana Transfer Umum - Dana Alokasi Umum	1. Peningkatan kualitas SDM melalui pelayanan pendidikan, kesehatan, kesejahteraan sosial dan budaya serta pemberdayaan perempuan	Dinas PUPR Kab. Lampung Selatan	2 dokumen	206,122,500	Dinas Pekerjaan Umum dan Penataan Ruang
1	03	01	2.01	06		Koordinasi dan Penyusunan Laporan Capaian Kinerja dan Ikhtisar Realisasi Kinerja SKPD	Laporan Capaian Kinerja dan Ikhtisar Realisasi Kinerja SKPD (Dokumen)				6 dokumen	6 dokumen	37,199,800	37,199,800	28,915,200	Kab. Lampung Selatan, Kalianda	Dana Transfer Umum - Dana Alokasi Umum	1. Peningkatan kualitas SDM melalui pelayanan pendidikan, kesehatan, kesejahteraan sosial dan budaya serta pemberdayaan perempuan	Dinas PUPR Kab. Lampung Selatan	6 dokumen	46,499,750	Dinas Pekerjaan Umum dan Penataan Ruang
1	03	01	2.02			Administrasi Keuangan Perangkat Daerah	Gaji dan tunjangan, honorarium	bulan		bulan	bulan	12 bulan	14,080,678,900	15,353,935,900	15,417,012,500					12 bulan	16,506,438,900	
1	03	01	2.02	01		Penyediaan Gaji dan Tunjangan ASN	Pembayaran Gaji dan Tunjangan ASN (Bulan)				12 bulan	12 bulan	13,200,238,900	13,200,238,900	13,142,162,500	Kab. Lampung Selatan, Semua Kecamatan, Semua Kelurahan	PENDAPATAN TRANSFER		Dinas PUPR Kab. Lampung Selatan	12 bulan	14,206,438,900	Dinas Pekerjaan Umum dan Penataan Ruang
1	03	01	2.02	02		Penyediaan Administrasi Pelaksanaan Tugas ASN	honorarium				bulan	12 bulan	880,440,000	2,153,697,000	2,274,850,000	Kab. Lampung Selatan, Kalianda, Kalianda	Pendapatan Transfer Pemerintah Pusat		Dinas PUPR Kab. Lampung Selatan	12 bulan	2,300,000,000	Dinas Pekerjaan Umum dan Penataan Ruang
1	03	01	2.03			Administrasi Barang Milik Daerah pada Perangkat Daerah	Dokumen Laporan Barang Milik Daerah (Dokumen)	dokumen		dokumen	dokumen	1 dokumen	299,886,100	299,886,100	233,516,300					1 dokumen	374,857,625	

**Penetapan Perubahan Rencana Kerja Pemerintah Daerah (RKPD)
Kabupaten Lampung Selatan
Tahun 2021**

Kode	Urusan/ Bidang Urusan/ Program/ Kegiatan/ Sub Kegiatan	Indikator Program/ Kegiatan/ Sub Kegiatan	Target Akhir Periode RPJMD	Realisasi Capaian RKPD Tahun 2019	Prakiraan Capaian Target RKPD Tahun 2020	Capaian Kinerja dan Kerangka Pendanaan							Kelompok Sasaran	Prakiraan Maju Rencana Tahun 2022		Perangkat Daerah Penanggung Jawab		
						Target 2021		Pagu Indikatif			Lokasi	Sumber Dana		Prioritas			Target	Pagu Indikatif
						Semula	Menjadi	RKPD 2021	APBD 2021	RKPD 2021 Perubahan				Nasional	Daerah			
1.03.01.2.03.05	Rekonsiliasi dan Penyusunan Laporan Barang Milik Daerah pada SKPD	Penyusunan Laporan Barang Milik Daerah (Dokumen)				1 Dokumen	1 Dokumen	299,886,100	299,886,100	233,516,300	Kab. Lampung Selatan, Kalianda, Kalianda	Dana Transfer Umum - Dana Alokasi Umum	1. Peningkatan kualitas SDM melalui pelayanan pendidikan, kesehatan, kesejahteraan sosial dan budaya serta pemberdayaan perempuan	Dinas PU Kab. Lampung Selatan	1 Dokumen	374,857,625	Dinas Pekerjaan Umum dan Penataan Ruang	
1.03.01.2.05	Administrasi Kepegawaian Perangkat Daerah	Pendidikan dan Pelatihan Pegawai	orang		orang	orang	15 orang	330,000,000	330,000,000	185,000,000					15 orang	412,500,000		
1.03.01.2.05.09	Pendidikan dan Pelatihan Pegawai Berdasarkan Tugas dan Fungsi	Pengiriman Peserta Diklat Singkat (ASN)				50 orang	50 orang	330,000,000	330,000,000	185,000,000	Kab. Lampung Selatan, Kalianda, Kalianda	Dana Transfer Umum - Dana Alokasi Umum	1. Peningkatan kualitas SDM melalui pelayanan pendidikan, kesehatan, kesejahteraan sosial dan budaya serta pemberdayaan perempuan	Dinas PUPR Kab. Lampung Selatan	50 orang	412,500,000	Dinas Pekerjaan Umum dan Penataan Ruang	
1.03.01.2.06	Administrasi Umum Perangkat Daerah	bulan	bulan		bulan	bulan	12 bulan	1,427,138,300	1,393,638,300	921,137,100					12 bulan	1,783,922,875		
1.03.01.2.06.01	Penyediaan Komponen Instalasi Listrik/Penerangan Bangunan Kantor	Alat-alat listrik dan komponen listrik kantor (Bulan)				12 bulan	12 bulan	14,110,700	14,110,700	9,611,900	Kab. Lampung Selatan, Kalianda, Kalianda	Dana Transfer Umum - Dana Alokasi Umum	1. Peningkatan kualitas SDM melalui pelayanan pendidikan, kesehatan, kesejahteraan sosial dan budaya serta pemberdayaan perempuan	dinas PUPR Kab. Lampung Selatan	12 bulan	17,638,375	Dinas Pekerjaan Umum dan Penataan Ruang	
1.03.01.2.06.02	Penyediaan Peralatan dan Perlengkapan Kantor	Pengadaan Peralatan dan Perlengkapan Kantor (Bulan)				12 bulan	12 bulan	33,500,000	0	0	Kab. Lampung Selatan, Kalianda, Kalianda	Dana Transfer Umum - Dana Alokasi Umum	1. Peningkatan kualitas SDM melalui pelayanan pendidikan, kesehatan, kesejahteraan sosial dan budaya serta pemberdayaan perempuan	dinas PUPR Kab. Lampung Selatan	12 bulan	41,875,000	Dinas Pekerjaan Umum dan Penataan Ruang	

**Penetapan Perubahan Rencana Kerja Pemerintah Daerah (RKPD)
Kabupaten Lampung Selatan
Tahun 2021**

Kode	Urusan/ Bidang Urusan/ Program/ Kegiatan/ Sub Kegiatan	Indikator Program/ Kegiatan/ Sub Kegiatan	Target Akhir Periode RPJMD	Realisasi Capaian RKPD Tahun 2019	Prakiraan Capaian Target RKPD Tahun 2020	Capaian Kinerja dan Kerangka Pendanaan							Kelompok Sasaran	Prakiraan Maju Rencana Tahun 2022		Perangkat Daerah Penanggung Jawab		
						Target 2021		Pagu Indikatif			Lokasi	Sumber Dana		Prioritas			Target	Pagu Indikatif
						Semula	Menjadi	RKPD 2021	APBD 2021	RKPD 2021 Perubahan				Nasional	Daerah			
1.03.01.2.06.03	Penyediaan Peralatan Rumah Tangga	Peralatan Rumah Tangga (Bulan)				12 bulan	12 bulan	29,457,500	29,457,500	21,617,500	Kab. Lampung Selatan, Kalianda, Kalianda	Dana Transfer Umum - Dana Alokasi Umum	1. Peningkatan kualitas SDM melalui pelayanan pendidikan, kesehatan, kesejahteraan sosial dan budaya serta pemberdayaan perempuan	dinas PUPR Kab. Lampung Selatan	12 bulan	36,821,875	Dinas Pekerjaan Umum dan Penataan Ruang	
1.03.01.2.06.04	Penyediaan Bahan Logistik Kantor	Bahan Logistik Kantor (Bulan)				12 bulan	12 bulan	705,096,100	705,096,100	417,600,300	Kab. Lampung Selatan, Kalianda, Kalianda	Dana Transfer Umum - Dana Alokasi Umum	1. Peningkatan kualitas SDM melalui pelayanan pendidikan, kesehatan, kesejahteraan sosial dan budaya serta pemberdayaan perempuan	dinas PUPR Kab. Lampung Selatan	12 bulan	881,370,125	Dinas Pekerjaan Umum dan Penataan Ruang	
1.03.01.2.06.05	Penyediaan Barang Cetak dan Penggandaan	Cetak dan Penggandaan (Bulan)				12 bulan	12 bulan	107,350,000	107,350,000	82,027,400	Kab. Lampung Selatan, Kalianda, Kalianda	Dana Transfer Umum - Dana Alokasi Umum	1. Peningkatan kualitas SDM melalui pelayanan pendidikan, kesehatan, kesejahteraan sosial dan budaya serta pemberdayaan perempuan	dinas PUPR Kab. Lampung Selatan	12 bulan	134,187,500	Dinas Pekerjaan Umum dan Penataan Ruang	
1.03.01.2.06.06	Penyediaan Bahan Bacaan dan Peraturan Perundang-undangan	Bahan Bacaan dan Peraturan Perundang-undangan (Bulan)				12 bulan	12 bulan	27,000,000	27,000,000	54,000,000	Kab. Lampung Selatan, Kalianda, Kalianda	Dana Transfer Umum - Dana Alokasi Umum	1. Peningkatan kualitas SDM melalui pelayanan pendidikan, kesehatan, kesejahteraan sosial dan budaya serta pemberdayaan perempuan	dinas PUPR Kab. Lampung Selatan	12 bulan	33,750,000	Dinas Pekerjaan Umum dan Penataan Ruang	
1.03.01.2.06.08	Fasilitasi Kunjungan Tamu	Fasilitasi Kunjungan Tamu kantor (Bulan)				12 bulan	12 bulan	72,000,000	72,000,000	48,110,000	Kab. Lampung Selatan, Kalianda, Kalianda	Dana Transfer Umum - Dana Alokasi Umum	1. Peningkatan kualitas SDM melalui pelayanan pendidikan, kesehatan, kesejahteraan sosial dan budaya serta pemberdayaan perempuan	dinas PUPR Kab. Lampung Selatan	12 bulan	90,000,000	Dinas Pekerjaan Umum dan Penataan Ruang	

**Penetapan Perubahan Rencana Kerja Pemerintah Daerah (RKPD)
Kabupaten Lampung Selatan
Tahun 2021**

Kode	Urusan/ Bidang Urusan/ Program/ Kegiatan/ Sub Kegiatan	Indikator Program/ Kegiatan/ Sub Kegiatan	Target Akhir Periode RPJMD	Realisasi Capaian RKPD Tahun 2019	Prakiraan Capaian Target RKPD Tahun 2020	Capaian Kinerja dan Kerangka Pendanaan							Kelompok Sasaran	Prakiraan Maju Rencana Tahun 2022		Perangkat Daerah Penanggung Jawab		
						Target 2021		Pagu Indikatif			Lokasi	Sumber Dana		Prioritas			Target	Pagu Indikatif
						Semula	Menjadi	RKPD 2021	APBD 2021	RKPD 2021 Perubahan				Nasional	Daerah			
1.03.01.2.06.09	Penyelenggaraan Rapat Koordinasi dan Konsultasi SKPD	Rapat Koordinasi dan Konsultasi SKPD (Bulan)				12 bulan	12 bulan	438,624,000	438,624,000	288,170,000	Kab. Lampung Selatan, Kalianda, Kalianda	Dana Transfer Umum - Dana Alokasi Umum	1. Peningkatan kualitas SDM melalui pelayanan pendidikan, kehatan, kesejahteraan sosial dan budaya serta pemberdayaan perempuan	dinas PUPR Kab. Lampung Selatan	12 bulan	548,280,000	Dinas Pekerjaan Umum dan Penataan Ruang	
1.03.01.2.07	Pengadaan Barang Milik Daerah Penunjang Urusan Pemerintah Daerah	pengadaan barang	unit		unit	unit	24 unit	8,396,190,300	10,664,338,700	9,080,181,068					24 unit	10,495,237,875		
1.03.01.2.07.01	Pengadaan Kendaraan Perorangan Dinas atau Kendaraan Dinas Jabatan	Kendaraan Perorangan Dinas atau Kendaraan Dinas Jabatan (Unit)				2 unit	2 unit	371,093,900	0	0	Kab. Lampung Selatan, Kalianda, Kalianda	Dana Transfer Umum - Dana Alokasi Umum	1. Peningkatan kualitas SDM melalui pelayanan pendidikan, kehatan, kesejahteraan sosial dan budaya serta pemberdayaan perempuan	dinas PUPR Kab. Lampung Selatan	2 unit	463,867,375	Dinas Pekerjaan Umum dan Penataan Ruang	
1.03.01.2.07.05	Pengadaan Mebel	Mebel kantor (Unit)				6 unit	6 unit	31,467,600	31,467,600	70,978,400	Kab. Lampung Selatan, Kalianda, Kalianda		1. Peningkatan kualitas SDM melalui pelayanan pendidikan, kehatan, kesejahteraan sosial dan budaya serta pemberdayaan perempuan	dinas PUPR Kab. Lampung Selatan	6 unit	39,334,500	Dinas Pekerjaan Umum dan Penataan Ruang	
1.03.01.2.07.06	Pengadaan Peralatan dan Mesin Lainnya	Pemeliharaan Peralatan dan Mesin Lainnya (Bulan)				12 bulan	12 bulan	353,759,000	353,759,000	396,259,000	Kab. Lampung Selatan, Kalianda, Kalianda	Dana Transfer Umum - Dana Alokasi Umum	1. Peningkatan kualitas SDM melalui pelayanan pendidikan, kehatan, kesejahteraan sosial dan budaya serta pemberdayaan perempuan	dinas PUPR Kab. Lampung Selatan	12 bulan	442,198,750	Dinas Pekerjaan Umum dan Penataan Ruang	

**Penetapan Perubahan Rencana Kerja Pemerintah Daerah (RKPD)
Kabupaten Lampung Selatan
Tahun 2021**

Kode	Urusan/ Bidang Urusan/ Program/ Kegiatan/ Sub Kegiatan	Indikator Program/ Kegiatan/ Sub Kegiatan	Target Akhir Periode RPJMD	Realisasi Capaian RKPD Tahun 2019	Prakiraan Capaian Target RKPD Tahun 2020	Capaian Kinerja dan Kerangka Pendanaan							Kelompok Sasaran	Prakiraan Maju Rencana Tahun 2022		Perangkat Daerah Penanggung Jawab		
						Target 2021		Pagu Indikatif			Lokasi	Sumber Dana		Prioritas			Target	Pagu Indikatif
						Semula	Menjadi	RKPD 2021	APBD 2021	RKPD 2021 Perubahan				Nasional	Daerah			
1.03.01.2.07.09	Pengadaan Gedung Kantor atau Bangunan Lainnya	Pemeliharaan/Rehabilitasi Gedung Kantor (Bulan)				12 bulan	12 bulan	7,639,869,800	10,279,112,100	8,612,943,668	Kab. Lampung Selatan, Kalianda, Kalianda	Pendapatan Transfer Pemerintah Pusat	1. Peningkatan kualitas SDM melalui pelayanan pendidikan, kesehatan, kesejahteraan sosial dan budaya serta pemberdayaan perempuan	dinas PUPR Kab. Lampung Selatan	12 bulan	9,549,837,250	Dinas Pekerjaan Umum dan Penataan Ruang	
1.03.01.2.08	Penyediaan Jasa Penunjang Urusan Pemerintahan Daerah	Rekening Telepon, Internet, Air & Listrik Kantor (Bulan)	bulan		bulan	bulan	12 bulan	132,000,000	132,000,000	168,000,000					12 bulan	168,000,000		
1.03.01.2.08.02	Penyediaan Jasa Komunikasi, Sumber Daya Air dan Listrik	Rekening Telepon, Internet, Air & Listrik Kantor (Bulan)				12 bulan	12 bulan	132,000,000	132,000,000	168,000,000	Kab. Lampung Selatan, Kalianda, Kalianda	Dana Transfer Umum - Dana Alokasi Umum	1. Peningkatan kualitas SDM melalui pelayanan pendidikan, kesehatan, kesejahteraan sosial dan budaya serta pemberdayaan perempuan	dinas PUPR	12 bulan	168,000,000	Dinas Pekerjaan Umum dan Penataan Ruang	
1.03.01.2.09	Pemeliharaan Barang Milik Daerah Penunjang Urusan Pemerintahan Daerah		bulan		bulan	bulan	12 bulan	175,000,000	576,200,000	576,200,000					12 bulan	218,750,000		
1.03.01.2.09.01	Penyediaan Jasa Pemeliharaan, Biaya Pemeliharaan dan Pajak Kendaraan Perorangan Dinas atau Kendaraan Dinas Jabatan							0	176,680,000	176,680,000	Kab. Lampung Selatan, Semua Kecamatan, Semua Kelurahan	PENDAPATAN ASLI DAERAH (PAD)	1. Peningkatan kualitas SDM melalui pelayanan pendidikan, kesehatan, kesejahteraan sosial dan budaya serta pemberdayaan perempuan	dinas PUPR Kab. Lampung Selatan		0	Dinas Pekerjaan Umum dan Penataan Ruang	
1.03.01.2.09.02	Penyediaan Jasa Pemeliharaan, Biaya Pemeliharaan, Pajak, dan Perizinan Kendaraan Dinas Operasional atau Lapangan							0	191,020,000	191,020,000	Kab. Lampung Selatan, Semua Kecamatan, Semua Kelurahan	PENDAPATAN ASLI DAERAH (PAD)	1. Peningkatan kualitas SDM melalui pelayanan pendidikan, kesehatan, kesejahteraan sosial dan budaya serta pemberdayaan perempuan	dinas PUPR Kab. Lampung Selatan		0	Dinas Pekerjaan Umum dan Penataan Ruang	

**Penetapan Perubahan Rencana Kerja Pemerintah Daerah (RKPD)
Kabupaten Lampung Selatan
Tahun 2021**

Kode	Urusan/ Bidang Urusan/ Program/ Kegiatan/ Sub Kegiatan	Indikator Program/ Kegiatan/ Sub Kegiatan	Target Akhir Periode RPJMD	Realisasi Capaian RKPD Tahun 2019	Prakiraan Capaian Target RKPD Tahun 2020	Capaian Kinerja dan Kerangka Pendanaan							Kelompok Sasaran	Prakiraan Maju Rencana Tahun 2022		Perangkat Daerah Penanggung Jawab		
						Target 2021		Pagu Indikatif			Lokasi	Sumber Dana		Prioritas			Target	Pagu Indikatif
						Semula	Menjadi	RKPD 2021	APBD 2021	RKPD 2021 Perubahan				Nasional	Daerah			
1.03.01.2.09.09	Pemeliharaan/Rehabilitasi Gedung Kantor dan Bangunan Lainnya	Pemeliharaan/Rehabilitasi Gedung Kantor (Bulan)				12 bulan	12 bulan	175,000,000	175,000,000	175,000,000	Kab. Lampung Selatan, Kalianda, Kalianda	Dana Transfer Umum - Dana Alokasi Umum	1. Peningkatan kualitas SDM melalui pelayanan pendidikan, kesehatan, kesejahteraan sosial dan budaya serta pemberdayaan perempuan	dinas PUPR Kab. Lampung Selatan	12 bulan	218,750,000	Dinas Pekerjaan Umum dan Penataan Ruang	
1.03.01.2.09.10	Pemeliharaan/Rehabilitasi Sarana dan Prasarana Gedung Kantor atau Bangunan Lainnya							0	33,500,000	33,500,000	Kab. Lampung Selatan, Semua Kecamatan, Semua Kelurahan	PENDAPATAN ASLI DAERAH (PAD)	1. Peningkatan kualitas SDM melalui pelayanan pendidikan, kesehatan, kesejahteraan sosial dan budaya serta pemberdayaan perempuan	dinas PUPR Kab. Lampung Selatan		0	Dinas Pekerjaan Umum dan Penataan Ruang	
1.03.02	PROGRAM PENGELOLAAN SUMBER DAYA AIR (SDA)	Pengelolaan Suber Daya Air	saluran		saluran	saluran	14 saluran	15,924,308,890	19,155,002,800	20,685,283,050					14 saluran	5,500,000,000		
1.03.02.2.01	Pengelolaan SDA dan Bangunan Pengaman Pantai pada Wilayah Sungai (WS) dalam 1 (satu) Daerah Kabupaten/Kota	Jumlah Bangunan Pengaman Pantai, embung dan sungai	saluran		saluran	saluran	14 saluran	6,219,637,100	4,312,975,400	4,763,951,500					14 saluran	0		
1.03.02.2.01.06	Pembangunan Embung dan Penampung Air Lainnya	Saluran Irigasi dapat Berfungsi Dengan Kondisi Baik				164 meter	164 meter	979,289,600	1,051,958,300	1,001,285,200	Semua Kab/Kota, Semua Kecamatan, Semua Kelurahan		2. Pembangunan infrastruktur untuk mendukung pariwisata, sentra produksi dan industri serta agrowisata	Masyarakat Kabupaten Lampung Selatan	164 meter	0	Dinas Pekerjaan Umum dan Penataan Ruang	
1.03.02.2.01.26	Rehabilitasi Pintu Air/Bendung Pengendali Banjir	Saluran Irigasi dapat Berfungsi Dengan Kondisi Baik				164 meter	164 meter	1,300,000,000	1,677,438,400	1,629,302,600	Kab. Lampung Selatan, Semua Kecamatan, Semua Kelurahan	Pendapatan Transfer Pemerintah Pusat	2. Pembangunan infrastruktur untuk mendukung pariwisata, sentra produksi dan industri serta agrowisata	Masyarakat Kabupaten Lampung Selatan	164 meter	0	Dinas Pekerjaan Umum dan Penataan Ruang	

**Penetapan Perubahan Rencana Kerja Pemerintah Daerah (RKPD)
Kabupaten Lampung Selatan
Tahun 2021**

Kode	Urusan/ Bidang Urusan/ Program/ Kegiatan/ Sub Kegiatan	Indikator Program/ Kegiatan/ Sub Kegiatan	Target Akhir Periode RPJMD	Realisasi Capaian RKPD Tahun 2019	Prakiraan Capaian Target RKPD Tahun 2020	Capaian Kinerja dan Kerangka Pendanaan							Kelompok Sasaran	Prakiraan Maju Rencana Tahun 2022		Perangkat Daerah Penanggung Jawab		
						Target 2021		Pagu Indikatif			Lokasi	Sumber Dana		Prioritas			Target	Pagu Indikatif
						Semula	Menjadi	RKPD 2021	APBD 2021	RKPD 2021 Perubahan				Nasional	Daerah			
1.03.02.2.01.36	Peningkatan Pintu Air/Bendung Pengendali Banjir	Saluran Irigasi dapat Berfungsi Dengan Kondisi Baik				164 meter	164 meter	2,198,735,000	0	0	Kab. Lampung Selatan, Semua Kecamatan, Semua Kelurahan	Pendapatan Transfer Pemerintah Pusat		2. Pembangunan infrastruktur untuk mendukung pariwisata, sentra produksi dan industri serta agrowisata	Masyarakat Kabupaten Lampung Selatan	164 meter	0	Dinas Pekerjaan Umum dan Penataan Ruang
1.03.02.2.01.46	Normalisasi/Restorasi Sungai	Jumlah saluran yang di Normalisas				saluran	3 saluran	1,741,612,500	1,583,578,700	2,133,363,700	Kab. Lampung Selatan, Semua Kecamatan, Semua Kelurahan	Pendapatan Transfer Pemerintah Pusat		2. Pembangunan infrastruktur untuk mendukung pariwisata, sentra produksi dan industri serta agrowisata	Masyarakat Kabupaten Lampung Selatan	3 saluran	0	Dinas Pekerjaan Umum dan Penataan Ruang
1.03.02.2.02	Pengembangan dan Pengelolaan Sistem Irigasi Primer dan Sekunder pada Daerah Irigasi yang Luasnya dibawah 1000 Ha dalam 1 (satu) Daerah Kabupaten/Kota	Pembangunan dan rehabilitasi jaringan irigasi	Ha		Ha	Ha	630 Ha	9,704,671,790	14,842,027,400	15,921,331,550						630 Ha	5,500,000,000	
1.03.02.2.02.02	Pembangunan Jaringan Irigasi Permukaan							0	8,324,793,800	8,994,232,000	Kab. Lampung Selatan, Semua Kecamatan, Semua Kelurahan	DAK Fisik - Bidang Irigasi - Penugasan		1. Peningkatan kualitas SDM melalui pelayanan pendidikan, kesehatan, kesejahteraan sosial dan budaya serta pemberdayaan perempuan	Masyarakat Kab. Lampung Selatan		0	Dinas Pekerjaan Umum dan Penataan Ruang
1.03.02.2.02.07	Pembangunan Jaringan Irigasi Air Tanah	Saluran Irigasi dapat Berfungsi Dengan Kondisi Baik				6 titik	6 titik	1,099,482,200	2,690,269,200	2,799,588,000	Kab. Lampung Selatan, Semua Kecamatan, Semua Kelurahan	Pendapatan Retribusi Daerah - LRA Pendapatan Transfer Pemerintah Pusat		2. Pembangunan infrastruktur untuk mendukung pariwisata, sentra produksi dan industri serta agrowisata	Masyarakat Kab. Lampung Selatan	6 titik	2,800,000,000	Dinas Pekerjaan Umum dan Penataan Ruang
1.03.02.2.02.14	Rehabilitasi Jaringan Irigasi Permukaan	Saluran Irigasi dapat Berfungsi Dengan Kondisi Baik				9 Km	9 Km	7,946,756,990	2,273,003,200	2,651,811,750	Kab. Lampung Selatan, Semua Kecamatan, Semua Kelurahan	Pendapatan Transfer Pemerintah Pusat		2. Pembangunan infrastruktur untuk mendukung pariwisata, sentra produksi dan industri serta agrowisata	Masyarakat Kab. Lampung Selatan	9 Km	2,700,000,000	Dinas Pekerjaan Umum dan Penataan Ruang

**Penetapan Perubahan Rencana Kerja Pemerintah Daerah (RKPD)
Kabupaten Lampung Selatan
Tahun 2021**

Kode	Urusan/ Bidang Urusan/ Program/ Kegiatan/ Sub Kegiatan	Indikator Program/ Kegiatan/ Sub Kegiatan	Target Akhir Periode RPJMD	Realisasi Capaian RKPD Tahun 2019	Prakiraan Capaian Target RKPD Tahun 2020	Capaian Kinerja dan Kerangka Pendanaan							Kelompok Sasaran	Prakiraan Maju Rencana Tahun 2022		Perangkat Daerah Penanggung Jawab		
						Target 2021		Pagu Indikatif			Lokasi	Sumber Dana		Prioritas			Target	Pagu Indikatif
						Semula	Menjadi	RKPD 2021	APBD 2021	RKPD 2021 Perubahan				Nasional	Daerah			
1.03.02.2.02.21	Operasi dan Pemeliharaan Jaringan Irigasi Permukaan	Saluran Irigasi dapat Berfungsi Dengan Kondisi Baik				35 meter	35 meter	300,000,000	1,101,388,600	1,079,079,600	Kab. Lampung Selatan, Semua Kecamatan, Semua Kelurahan	Pendapatan Transfer Pemerintah Pusat		2. Pembangunan infrastruktur untuk mendukung pariwisata, sentra produksi dan industri serta agrowisata	Masyarakat Kab. Lampung Selatan	35 meter	0	Dinas Pekerjaan Umum dan Penataan Ruang
1.03.02.2.02.22	Operasi dan Pemeliharaan Bendung Irigasi	Saluran Irigasi dapat Berfungsi Dengan Kondisi Baik				2 kali	2 kali	250,000,000	338,359,500	326,662,400	Kab. Lampung Selatan, Semua Kecamatan, Semua Kelurahan	Pendapatan Transfer Pemerintah Pusat		2. Pembangunan infrastruktur untuk mendukung pariwisata, sentra produksi dan industri serta agrowisata	Masyarakat Kab. Lampung Selatan	2 kali	0	Dinas Pekerjaan Umum dan Penataan Ruang
1.03.02.2.02.28	Pengelolaan dan Pengawasan Alokasi Air Irigasi	Saluran Irigasi dapat Berfungsi Dengan Kondisi Baik				1 Paket	1 Paket	108,432,600	114,213,100	69,957,800	Kab. Lampung Selatan, Semua Kecamatan, Semua Kelurahan	Pendapatan Transfer Pemerintah Pusat		2. Pembangunan infrastruktur untuk mendukung pariwisata, sentra produksi dan industri serta agrowisata	Masyarakat Kab. Lampung Selatan	1 Paket	0	Dinas Pekerjaan Umum dan Penataan Ruang
1.03.03	PROGRAM PENGELOLAAN DAN PENGEMBANGAN SISTEM PENYEDIAAN AIR MINUM	Persentase Jumlah Rumah Tangga yang terlayani air minum melalui pembangunan SPAM BJP terlindungi individual/komunal (%)	%	%	%	null %		6,786,727,170	7,994,591,170	14,495,258,400						null %	12,884,504,800	
1.03.03.2.01	Pengelolaan dan Pengembangan Sistem Penyediaan Air Minum (SPAM) di Daerah Kabupaten/Kota	Sambungan rumah, sumur bor, pompa, Jaringan perpipaan & reservoir	unit		unit	unit	2966 unit	6,786,727,170	7,994,591,170	14,495,258,400						2966 unit	12,884,504,800	
1.03.03.2.01.01	Penyusunan Rencana, Kebijakan, Strategi dan Teknis SPAM	Sambungan rumah, sumur bor, pompa, Jaringan perpipaan & reservoir				unit	1565 unit	1,119,445,850	1,123,945,850	982,014,500	Kab. Lampung Selatan, Semua Kecamatan, Semua Kelurahan	Pendapatan Transfer Pemerintah Pusat DAK Fisik - Bidang Air Minum - Reguler			Masyarakat Kab. Lampung Selatan	1565 unit	0	Dinas Pekerjaan Umum dan Penataan Ruang
1.03.03.2.01.03	Pembangunan Jaringan Perpipaan di Kawasan Perkotaan	Persentase Masyarakat Terlayani dengan adanya sambungan air minum di daerah perkotaan				167 Jiwa	167 Jiwa	812,453,720	819,203,720	749,102,800	Kab. Lampung Selatan, Semua Kecamatan, Semua Kelurahan	Pendapatan Transfer Pemerintah Pusat Pendapatan Transfer Antar Daerah		2. Pembangunan infrastruktur untuk mendukung pariwisata, sentra produksi dan industri serta agrowisata	Masyarakat Kab. Lampung Selatan	167 Jiwa	0	Dinas Pekerjaan Umum dan Penataan Ruang

**Penetapan Perubahan Rencana Kerja Pemerintah Daerah (RKPD)
Kabupaten Lampung Selatan
Tahun 2021**

Kode	Urusan/ Bidang Urusan/ Program/ Kegiatan/ Sub Kegiatan	Indikator Program/ Kegiatan/ Sub Kegiatan	Target Akhir Periode RPJMD	Realisasi Capaian RKPD Tahun 2019	Prakiraan Capaian Target RKPD Tahun 2020	Capaian Kinerja dan Kerangka Pendanaan										Kelompok Sasaran	Prakiraan Maju Rencana Tahun 2022		Perangkat Daerah Penanggung Jawab
						Target 2021		Pagu Indikatif			Lokasi	Sumber Dana	Prioritas		Target		Pagu Indikatif		
						Semula	Menjadi	RKPD 2021	APBD 2021	RKPD 2021 Perubahan			Nasional	Daerah					
1.03.03.2.01.04	Pembangunan SPAM Jaringan Perpipaan di Kawasan Perdesaan	Persentase Masyarakat Terlayani dengan adanya sambungan air minum di daerah perdesaan				200 Jiwa	200 Jiwa	3,652,022,000	3,652,022,000	8,470,005,300	Kab. Lampung Selatan, Semua Kecamatan, Semua Kelurahan	Pendapatan Transfer Pemerintah Pusat DAK Fisik - Bidang Air Minum - Reguler			Masyarakat Kab. Lampung Selatan	200 Jiwa	8,565,199,000	Dinas Pekerjaan Umum dan Penataan Ruang	
1.03.03.2.01.19	Perluasan SPAM Jaringan Perpipaan di Kawasan Perdesaan	Persentase Masyarakat Terlayani dengan adanya perluasan sambungan air minum di daerah perdesaan				4613 Jiwa	4613 Jiwa	1,202,805,600	2,399,419,600	4,294,135,800	Kab. Lampung Selatan, Semua Kecamatan, Semua Kelurahan	Pendapatan Transfer Pemerintah Pusat DAK Fisik - Bidang Air Minum - Penugasan			Masyarakat Kab. Lampung Selatan	4613 Jiwa	4,319,305,800	Dinas Pekerjaan Umum dan Penataan Ruang	
1.03.04	PROGRAM PENGEMBANGAN SISTEM DAN PENGELOLAAN PERSAMPAHAN REGIONAL	Persentase Jumlah kabupaten/kota yang terfasilitasi penguatan kapasitas daerah dalam pengurangan sampah (%)	%		%	%	null %	416,567,500	367,246,430	322,581,400						null %	0		
1.03.04.2.01	Pengembangan Sistem dan Pengelolaan Persampahan di Daerah Kabupaten/Kota	Dokumen Baseline dan Updating Data Sampah	dokumen		dokumen	dokumen	2 dokumen	416,567,500	367,246,430	322,581,400						2 dokumen	0		
1.03.04.2.01.01	Penyusunan Rencana, Kebijakan, Strategi, dan Teknis Sistem Pengelolaan Persampahan TPA/TPST/SPA/TPS-3R/TPS Kewenangan Kabupaten/Kota	Indeks Pencemaran Lingkungan akan tercapai jika persampahan dikelola dengan baik				1 Dokumen	2 Dokumen	416,567,500	367,246,430	322,581,400	Kab. Lampung Selatan, Semua Kecamatan, Semua Kelurahan	Pendapatan Transfer Pemerintah Pusat DAK Fisik - Bidang Sanitasi - Penugasan	Memperkuat Infrastruktur Untuk Mendukung Pengembangan Ekonomi Dan Pelayanan Dasar		Masyarakat Kab. Lampung Selatan	2 Dokumen	0	Dinas Pekerjaan Umum dan Penataan Ruang	
1.03.05	PROGRAM PENGELOLAAN DAN PENGEMBANGAN SISTEM AIR LIMBAH	Pelayanan Air Limbah Rumah Tangga	%		%	%	100 %	13,526,459,200	2,254,922,200	6,401,086,640						100 %	8,000,000,000		
1.03.05.2.01	Pengelolaan dan Pengembangan Sistem Air Limbah Domestik dalam Daerah Kabupaten/Kota	sosialisasi Pengelolaan Air Limbah dan Tangkiseptik skala komunal dan IPLT	unit		unit	unit	19 unit	13,526,459,200	2,254,922,200	6,401,086,640						19 unit	8,000,000,000		

**Penetapan Perubahan Rencana Kerja Pemerintah Daerah (RKPD)
Kabupaten Lampung Selatan
Tahun 2021**

Kode	Urusan/ Bidang Urusan/ Program/ Kegiatan/ Sub Kegiatan	Indikator Program/ Kegiatan/ Sub Kegiatan	Target Akhir Periode RPJMD	Realisasi Capaian RKPD Tahun 2019	Prakiraan Capaian Target RKPD Tahun 2020	Capaian Kinerja dan Kerangka Pendanaan								Kelompok Sasaran	Prakiraan Maju Rencana Tahun 2022		Perangkat Daerah Penanggung Jawab	
						Target 2021		Pagu Indikatif			Lokasi	Sumber Dana	Prioritas		Target	Pagu Indikatif		
						Semula	Menjadi	RKPD 2021	APBD 2021	RKPD 2021 Perubahan			Nasional					Daerah
1 03 05 2.01 08	Sosialisasi dan PEMBERDAYAAN Masyarakat terkait Penyediaan Sistem Pengelolaan Air Limbah Domestik	Masyarakat sadar akan kesehatan dengan akses sanitasi layak				100 Orang	100 Orang	46,139,100	44,084,100	32,567,500	Kab. Lampung Selatan, Semua Kecamatan, Semua Kelurahan		2. Pembangunan infrastruktur untuk mendukung pariwisata, sentra produksi dan industri serta agrowisata	Masyarakat Kabupaten Lampung Selatan	100 Orang	0	Dinas Pekerjaan Umum dan Penataan Ruang	
1 03 05 2.01 15	Pembangunan/ Penyediaan Sarana dan Prasarana IPLT	Masyarakat sadar akan kesehatan dengan akses sanitasi layak				1 Unit	1 Unit	13,480,320,100	2,210,838,100	6,368,519,140	Kab. Lampung Selatan, Semua Kecamatan, Semua Kelurahan	Pendapatan Transfer Pemerintah Pusat	DAK Fisik - Bidang Sanitasi - Reguler	Masyarakat Kabupaten Lampung Selatan	1 Unit	8,000,000,000	Dinas Pekerjaan Umum dan Penataan Ruang	
1 03 06	PROGRAM PENGELOLAAN DAN PENGEMBANGAN SISTEM DRAINASE	Persentase sistem drainase drainase dalam kondisi baik/pembuangan aliran air tidak tersumbat (%)	%		%	%	null %	2,292,385,140	2,293,885,140	2,591,701,500					null %	2		
1 03 06 2.01	Pengelolaan dan Pengembangan Sistem Drainase yang Terhubung Langsung dengan Sungai dalam Daerah Kabupaten/Kota	jumlah Desa yang tersambung dengan saluran drainase	Desa		Desa	Desa	9 Desa	2,292,385,140	2,293,885,140	2,591,701,500					9 Desa	2		
1 03 06 2.01 05	Pembangunan Sistem Drainase Perkotaan	Drainase dapat berfungsi dengan baik				20 meter	20 meter	2,292,385,140	2,293,885,140	2,591,701,500	Kab. Lampung Selatan, Semua Kecamatan, Semua Kelurahan	Pendapatan Transfer Pemerintah Pusat	DAK Fisik - Bidang Sanitasi - Reguler	Masyarakat Kab. Lampung Selatan	20 meter	2	Dinas Pekerjaan Umum dan Penataan Ruang	
1 03 08	PROGRAM PENATAAN BANGUNAN GEDUNG	Dokumen Harga Satuan, HSPK, Buku dalam Angka Indeks Kepuasan Pelayanan	Dokumen persen		Dokumen persen	Dokumen persen	3 Dokumen 100 persen	451,344,500	451,344,500	459,659,500					3 Dokumen 100 persen	0		
1 03 08 2.01	Penyelenggaraan Bangunan Gedung di Wilayah Daerah Kabupaten/Kota, Pemberian Izin Mendirikan Bangunan (IMB) dan Sertifikat Laik Fungsi Bangunan Gedung	Dokumen Harga Satuan, HSPK, Buku dalam Angka Dokumen Renstra, Renja dan Perubahan Renja PD	dokumen dokumen		dokumen dokumen	dokumen dokumen	3 dokumen 3 dokumen	451,344,500	451,344,500	459,659,500					3 dokumen 3 dokumen	0		

**Penetapan Perubahan Rencana Kerja Pemerintah Daerah (RKPD)
Kabupaten Lampung Selatan
Tahun 2021**

Kode	Urusan/ Bidang Urusan/ Program/ Kegiatan/ Sub Kegiatan	Indikator Program/ Kegiatan/ Sub Kegiatan	Target Akhir Periode RPJMD	Realisasi Capaian RKPD Tahun 2019	Prakiraan Capaian Target RKPD Tahun 2020	Capaian Kinerja dan Kerangka Pendanaan							Kelompok Sasaran	Prakiraan Maju Rencana Tahun 2022		Perangkat Daerah Penanggung Jawab		
						Target 2021		Pagu Indikatif			Lokasi	Sumber Dana		Prioritas			Target	Pagu Indikatif
						Semula	Menjadi	RKPD 2021	APBD 2021	RKPD 2021 Perubahan				Nasional	Daerah			
1 03 08 2.01 02	Perencanaan, Pembangunan, Pengawasan, dan Pemanfaatan Bangunan Gedung Daerah Kabupaten/Kota	Bangunan gedung dapat tertata dengan baik				1 Dokumen	1 Dokumen	451,344,500	451,344,500	459,659,500	Kab. Lampung Selatan, Semua Kecamatan, Semua Kelurahan	Pendapatan Transfer Pemerintah Pusat	Memperkuat Infrastruktur Untuk Mendukung Pengembangan Ekonomi Dan Pelayanan Dasar	Kabupaten Lampung Selatan	1 Dokumen	0	Dinas Pekerjaan Umum dan Penataan Ruang	
1 03 10	PROGRAM PENYELENGGARAAN JALAN	Proporsi panjang jaringan jalan kabupaten dengan kondisi baik (%)	%	%	%	null %		122,976,016,800	129,122,086,660	141,445,512,636					null %	1,927,741,400		
1 03 10 2.01	Penyelenggaraan Jalan Kabupaten/Kota	rekonstruksi jalan	KM	KM	KM	78.1387 KM		122,976,016,800	129,122,086,660	141,445,512,636					78.1387 KM	1,927,741,400		
1 03 10 2.01 01	Penyusunan Rencana, Kebijakan, dan Strategi Pengembangan Jaringan Jalan Serta Perencanaan Teknis Penyelenggaraan Jalan dan Jembatan	Prosentase Jalan Mantap dapat diketahui di dalam Dokumen Perencanaan Jalan Dan Jembatan				1 Dokumen	1 Dokumen	1,167,650,400	1,267,650,400	1,115,161,200	Kab. Lampung Selatan, Semua Kecamatan, Semua Kelurahan	Pendapatan Transfer Pemerintah Pusat	2. Pembangunan infrastruktur untuk mendukung pariwisata, sentra produksi dan industri serta agrowisata	Masyarakat Kab. Lampung Selatan	1 Dokumen	0	Dinas Pekerjaan Umum dan Penataan Ruang	
1 03 10 2.01 08	Rekonstruksi Jalan	Prosentase Jalan Mantap				49 Km	49 Km	115,106,447,700	121,154,776,160	130,678,836,036	Kab. Lampung Selatan, Semua Kecamatan, Semua Kelurahan	Pendapatan Transfer Pemerintah Pusat DAK Fisik - Bidang Jalan-Reguler		Masyarakat Kab. Lampung Selatan	49 Km	0	Dinas Pekerjaan Umum dan Penataan Ruang	
1 03 10 2.01 11	Pemeliharaan Rutin Jalan	Prosentase Jalan Mantap				10 Km	10 Km	2,971,918,700	2,971,918,700	3,673,990,900	Kab. Lampung Selatan, Semua Kecamatan, Semua Kelurahan	Pendapatan Transfer Pemerintah Pusat Pendapatan Transfer Antar Daerah		Masyarakat Kab. Lampung Selatan	10 Km	0	Dinas Pekerjaan Umum dan Penataan Ruang	
1 03 10 2.01 19	Pemeliharaan Rutin Jembatan	Prosentase Jalan Mantap dengan pemeliharaan jembatan				7 Km	7 Km	1,800,000,000	1,800,000,000	1,793,705,100	Kab. Lampung Selatan, Semua Kecamatan, Semua Kelurahan	Pendapatan Transfer Antar Daerah DAK Fisik - Bidang Jalan-Reguler		Masyarakat Kab. Lampung Selatan	7 Km	0	Dinas Pekerjaan Umum dan Penataan Ruang	
1 03 10 2.01 21	Penanggulangan Bencana/Tanggap Darurat	penanganan tanggap darurat				Unit	20 Unit	1,930,000,000	1,927,741,400	4,183,819,400	Kab. Lampung Selatan, Semua Kecamatan, Semua Kelurahan	Pendapatan Transfer Pemerintah Pusat		Masyarakat Kab. Lampung Selatan	20 Unit	1,927,741,400	Dinas Pekerjaan Umum dan Penataan Ruang	

**Penetapan Perubahan Rencana Kerja Pemerintah Daerah (RKPD)
Kabupaten Lampung Selatan
Tahun 2021**

Kode	Urusan/ Bidang Urusan/ Program/ Kegiatan/ Sub Kegiatan	Indikator Program/ Kegiatan/ Sub Kegiatan	Target Akhir Periode RPJMD	Realisasi Capaian RKPD Tahun 2019	Prakiraan Capaian Target RKPD Tahun 2020	Capaian Kinerja dan Kerangka Pendanaan						Kelompok Sasaran	Prakiraan Maju Rencana Tahun 2022		Perangkat Daerah Penanggung Jawab			
						Target 2021		Pagu Indikatif			Lokasi		Sumber Dana	Prioritas		Target	Pagu Indikatif	
						Semula	Menjadi	RKPD 2021	APBD 2021	RKPD 2021 Perubahan				Nasional				Daerah
1 03 11	PROGRAM PENGEMBANGAN JASA KONSTRUKSI	Pengembangan Jasa Konstruksi	kegiatan		kegiatan	kegiatan	2 kegiatan	130,000,000	760,000,000	760,000,000			2 kegiatan	0				
1 03 11 2.01	Penyelenggaraan Pelatihan Tenaga Terampil Konstruksi	Pelatihan Tenaga Terampil Konstruksi	kegiatan		kegiatan	kegiatan	2 kegiatan	50,000,000	200,000,000	200,000,000			2 kegiatan	0				
1 03 11 2.01 04	Pelaksanaan Pelatihan Tenaga Terampil Konstruksi	Pelatihan tenaga trampil Konstruksi				20 Orang	20 Orang	50,000,000	200,000,000	200,000,000	Kab. Lampung Selatan, Semua Kecamatan, Semua Kelurahan	Pendapatan Transfer Pemerintah Pusat	2. Pembangunan infrastruktur untuk mendukung pariwisata, sentra produksi dan industri serta agrowisata	pelaku jasa konstruksi	20 Orang	0	Dinas Pekerjaan Umum dan Penataan Ruang	
1 03 11 2.03	Penerbitan Izin Usaha Jasa Konstruksi Nasional (Non Kecil dan Kecil)	Izin Usaha Jasa Konstruksi Pelatihan Tenaga Terampil Konstruksi	dokumen kegiatan		dokumen kegiatan	dokumen kegiatan	2 dokumen 2 kegiatan	80,000,000	560,000,000	560,000,000			2 dokumen 2 kegiatan	0				
1 03 11 2.03 01	Penyusunan Peraturan di Daerah dan SOP terkait Penyelenggaraan IUJK Nasional di Kabupaten/Kota	Peraturan dan SOP tarkait IUJK Nasional				1 Dokumen	1 Dokumen	30,000,000	30,000,000	30,000,000	Kab. Lampung Selatan, Semua Kecamatan, Semua Kelurahan	Pendapatan Transfer Pemerintah Pusat	2. Pembangunan infrastruktur untuk mendukung pariwisata, sentra produksi dan industri serta agrowisata	Pelaku Jasa konstruksi	1 Dokumen	0	Dinas Pekerjaan Umum dan Penataan Ruang	
1 03 11 2.03 03	Pembinaan dan Peningkatan Kapasitas Badan Usaha Jasa Konstruksi	Kapasitas Badan Usaha Jasa Konstruksi				2 kali	2 kali	50,000,000	530,000,000	530,000,000	Kab. Lampung Selatan, Semua Kecamatan, Semua Kelurahan	Pendapatan Transfer Pemerintah Pusat	2. Pembangunan infrastruktur untuk mendukung pariwisata, sentra produksi dan industri serta agrowisata	Pelaku Jasa konstruksi	2 kali	0	Dinas Pekerjaan Umum dan Penataan Ruang	
1 03 12	PROGRAM PENYELENGGARA AN PENATAAN RUANG	Presentase ketaatan terhadap Rencana Tata Ruang Wilayah (%)	%		%	%	null %	3,014,273,200	2,586,653,200	2,398,522,400			null %	2,300,000,000				
1 03 12 2.01	Penetapan Rencana Tata Ruang Wilayah (RTRW) dan Rencana Rinci Tata Ruang (RRTR) Kabupaten/Kota	Kegiatan Koordinasi dan Sinkronisasi Penyusunan RRTR	kegiatan		kegiatan	kegiatan	5 kegiatan	2,793,298,500	2,367,928,500	2,218,303,500			5 kegiatan	2,300,000,000				

**Penetapan Perubahan Rencana Kerja Pemerintah Daerah (RKPD)
Kabupaten Lampung Selatan
Tahun 2021**

Kode	Urusan/ Bidang Urusan/ Program/ Kegiatan/ Sub Kegiatan	Indikator Program/ Kegiatan/ Sub Kegiatan	Target Akhir Periode RPJMD	Realisasi Capaian RKPD Tahun 2019	Prakiraan Capaian Target RKPD Tahun 2020	Capaian Kinerja dan Kerangka Pendanaan							Kelompok Sasaran	Prakiraan Maju Rencana Tahun 2022		Perangkat Daerah Penanggung Jawab		
						Target 2021		Pagu Indikatif			Lokasi	Sumber Dana		Prioritas			Target	Pagu Indikatif
						Semula	Menjadi	RKPD 2021	APBD 2021	RKPD 2021 Perubahan				Nasional	Daerah			
1.03.12.2.01.01	Pelaksanaan Persetujuan Substansi, Evaluasi, Konsultasi Evaluasi dan Penetapan RTRW Kabupaten/Kota	Persentase Pemanfaatan Ruang Sesuai Tata Ruang Wilayah yang menghasilkan dokumen RTRW				3 Dokumen	10 Dokumen	2,793,298,500	2,367,928,500	2,218,303,500	Kab. Lampung Selatan, Semua Kecamatan, Semua Kelurahan	Pendapatan Transfer Pemerintah Pusat DAK Fisik - Bidang Jalan- Reguler			kab. Lampung Selatan	10 Dokumen	2,300,000,000	Dinas Pekerjaan Umum dan Penataan Ruang
1.03.12.2.02	Koordinasi dan Sinkronisasi Perencanaan Tata Ruang Daerah Kabupaten/Kota	dokumen RTRW	dokumen		dokumen	dokumen	10 dokumen	220,974,700	218,724,700	180,218,900						10 dokumen	0	
1.03.12.2.02.02	Koordinasi dan Sinkronisasi Penyusunan RRTR Kabupaten/Kota	Persentase Pemanfaatan Ruang Sesuai Tata Ruang Wilayah yang menghasilkan dokumen RTRW				3 Dokumen	3 Dokumen	220,974,700	218,724,700	180,218,900	Kab. Lampung Selatan, Semua Kecamatan, Semua Kelurahan	Pendapatan Transfer Pemerintah Pusat	2. Pembangunan infrastruktur untuk mendukung pariwisata, sentra produksi dan industri serta agrowisata	Kabupaten Lampung Selatan	3 Dokumen	0	Dinas Pekerjaan Umum dan Penataan Ruang	
TOTAL								190,561,073,800	193,937,828,000	216,296,176,194							60,824,575,727	

**Penetapan Perubahan Rencana Kerja Pemerintah Daerah (RKPD)
Kabupaten Lampung Selatan
Tahun 2021**

Kode	Urusan/ Bidang Urusan/ Program/ Kegiatan/ Sub Kegiatan	Indikator Program/ Kegiatan/ Sub Kegiatan	Target Akhir Periode RPJMD	Realisasi Capaian RKPD Tahun 2019	Prakiraan Capaian Target RKPD Tahun 2020	Capaian Kinerja dan Kerangka Pendanaan							Kelompok Sasaran	Prakiraan Maju Rencana Tahun 2022		Perangkat Daerah Penanggung Jawab		
						Target 2021		Pagu Indikatif			Lokasi	Sumber Dana		Prioritas			Target	Pagu Indikatif
						Semula	Menjadi	RKPD 2021	APBD 2021	RKPD 2021 Perubahan				Nasional	Daerah			
1.04.01.2.01.04	Koordinasi dan Penyusunan DPA- SKPD	Dokumen DPA-SKPD				1 Dokumen	1 Dokumen	28,750,000	28,750,000	4,000,000	Kab. Lampung Selatan, Semua Kecamatan, Semua Kelurahan	Dana Transfer Umum- Dana Alokasi Umum Dana Transfer Umum- Dana Alokasi Umum			Dinas Perumahan dan Permukiman	1 Dokumen	29,468,750	Dinas Perumahan dan Permukiman
1.04.01.2.01.05	Koordinasi dan Penyusunan Perubahan DPA- SKPD	Dokumen DPA-SKPD Perubahan				1 Dokumen	1 Dokumen	28,750,000	28,750,000	4,000,000	Semua Kab/Kota, Semua Kecamatan, Semua Kelurahan Kab. Lampung Selatan, Semua Kecamatan, Semua Kelurahan	Dana Transfer Umum- Dana Alokasi Umum Dana Transfer Umum- Dana Alokasi Umum			Dinas Perumahan dan Permukiman	1 Dokumen	29,468,750	Dinas Perumahan dan Permukiman
1.04.01.2.01.06	Koordinasi dan Penyusunan Laporan Capaian Kinerja dan Ikhtisar Realisasi Kinerja SKPD	LKJIP & LPPD				2 Dokumen	2 Dokumen	30,000,000	30,000,000	89,000,000	Semua Kab/Kota, Semua Kecamatan, Semua Kelurahan Kab. Lampung Selatan, Semua Kecamatan, Semua Kelurahan	Dana Transfer Umum- Dana Alokasi Umum			Dinas Perumahan dan Permukiman	2 Dokumen	0	Dinas Perumahan dan Permukiman
1.04.01.2.02	Administrasi Keuangan Perangkat Daerah	Administrasi Keuangan	bulan		bulan	bulan	12 bulan	4,595,221,400	4,595,221,400	4,689,906,000						12 bulan	4,710,101,935	
1.04.01.2.02.01	Penyediaan Gaji dan Tunjangan ASN	tersedianya Gaji ASN di DISPERKIM				1 TAHUN	1 TAHUN	3,872,841,400	3,872,841,400	3,932,526,000	Kab. Lampung Selatan, Semua Kecamatan, Semua Kelurahan	Dana Transfer Umum - Dana Alokasi Umum			Dinas Perumahan dan Permukiman	1 TAHUN	3,969,662,435	Dinas Perumahan dan Permukiman

**Penetapan Perubahan Rencana Kerja Pemerintah Daerah (RKPD)
Kabupaten Lampung Selatan
Tahun 2021**

Kode	Urusan/ Bidang Urusan/ Program/ Kegiatan/ Sub Kegiatan	Indikator Program/ Kegiatan/ Sub Kegiatan	Target Akhir Periode RPJMD	Realisasi Capaian RKPD Tahun 2019	Prakiraan Capaian Target RKPD Tahun 2020	Capaian Kinerja dan Kerangka Pendanaan							Kelompok Sasaran	Prakiraan Maju Rencana Tahun 2022		Perangkat Daerah Penanggung Jawab		
						Target 2021		Pagu Indikatif			Lokasi	Sumber Dana		Prioritas			Target	Pagu Indikatif
						Semula	Menjadi	RKPD 2021	APBD 2021	RKPD 2021 Perubahan				Nasional	Daerah			
1.04.01.2.02.02	Penyediaan Administrasi Pelaksanaan Tugas ASN	Administrasi Keuangan ASN				2 Dokumen	2 Dokumen	664,380,000	664,380,000	699,380,000	Kab. Lampung Selatan, Semua Kecamatan, Semua Kelurahan	Dana Transfer Umum- Dana Alokasi Umum Dana Transfer Umum- Dana Alokasi Umum			Dinas Perumahan dan Peremukim an	2 Dokumen	680,989,500	Dinas Perumahan dan Peremukiman
1.04.01.2.02.05	Koordinasi dan Penyusunan Laporan Keuangan Akhir Tahun SKPD	Laporan Keuangan Akhir Tahun				1 Dokumen	1 Dokumen	29,000,000	29,000,000	29,000,000	Kab. Lampung Selatan, Semua Kecamatan, Semua Kelurahan	Dana Transfer Umum- Dana Alokasi Umum Dana Transfer Umum- Dana Alokasi Umum			Dinas Perumahan dan Peremukim an	1 Dokumen	29,725,000	Dinas Perumahan dan Peremukiman
1.04.01.2.02.07	Koordinasi dan Penyusunan Laporan Keuangan Bulanan/Triwulanan /Semesteran SKPD	Laporan Keuangan Akhir Triwulan				1 Dokumen	1 Dokumen	29,000,000	29,000,000	29,000,000	Kab. Lampung Selatan, Semua Kecamatan, Semua Kelurahan	Dana Transfer Umum- Dana Alokasi Umum Dana Transfer Umum- Dana Alokasi Umum			Dinas Perumahan dan Peremukim an	1 Dokumen	29,725,000	Dinas Perumahan dan Peremukiman
1.04.01.2.03	Administrasi Barang Milik Daerah pada Perangkat Daerah	Dokumen pengelolaan BMD	dok		dok	dok	1 dok	26,954,000	26,954,000	26,954,000						1 dok	27,627,850	
1.04.01.2.03.05	Rekonsiliasi dan Penyusunan Laporan Barang Milik Daerah pada SKPD	Dokumen pengelolaan BMD				1 dokumen	1 dokumen	26,954,000	26,954,000	26,954,000	Kab. Lampung Selatan, Semua Kecamatan, Semua Kelurahan	Dana Transfer Umum- Dana Alokasi Umum			BMD Dinas Perumahan dan Peremukim an	1 dokumen	27,627,850	Dinas Perumahan dan Peremukiman
1.04.01.2.05	Administrasi Kepegawaian Perangkat Daerah	Pelaksanaan administrasi kepegawaian daerah	bulan		bulan	bulan	12 bulan	60,000,000	60,000,000	30,000,000						12 bulan	61,500,000	

**Penetapan Perubahan Rencana Kerja Pemerintah Daerah (RKPD)
Kabupaten Lampung Selatan
Tahun 2021**

Kode	Urusan/ Bidang Urusan/ Program/ Kegiatan/ Sub Kegiatan	Indikator Program/ Kegiatan/ Sub Kegiatan	Target Akhir Periode RPJMD	Realisasi Capaian RKPD Tahun 2019	Prakiraan Capaian Target RKPD Tahun 2020	Capaian Kinerja dan Kerangka Pendanaan										Kelompok Sasaran	Prakiraan Maju Rencana Tahun 2022		Perangkat Daerah Penanggung Jawab
						Target 2021		Pagu Indikatif			Lokasi	Sumber Dana	Prioritas		Target		Pagu Indikatif		
						Semula	Menjadi	RKPD 2021	APBD 2021	RKPD 2021 Perubahan			Nasional	Daerah					
1.04.01.2.05.09	Pendidikan dan Pelatihan Pegawai Berdasarkan Tugas dan Fungsi	Terlaksananya Kursus Singkat/Pelatihan				12 orang	12 orang	60,000,000	60,000,000	30,000,000	Kab. Lampung Selatan, Semua Kecamatan, Semua Kelurahan	Dana Transfer Umum-Dana Alokasi Umum			Pegawai Dinas Perumahan dan Permukiman	12 orang	61,500,000	Dinas Perumahan dan Permukiman	
1.04.01.2.06	Administrasi Umum Perangkat Daerah	Pelaksanaan administrasi umum PD	bulan		bulan	bulan	12 bulan	672,955,200	677,754,400	519,751,400						12 bulan	689,779,080		
1.04.01.2.06.01	Penyediaan Komponen Instalasi Listrik/Penerangan Bangunan Kantor	komponen Instalasi Listrik/Penerangan Bangunan Kantor				12 Bulan	12 Bulan	7,470,300	7,470,300	7,470,300	Kab. Lampung Selatan, Semua Kecamatan, Semua Kelurahan	Dana Transfer Umum-Dana Alokasi Umum			Dinas Perumahan dan Permukiman	12 Bulan	7,657,057	Dinas Perumahan dan Permukiman	
1.04.01.2.06.02	Penyediaan Peralatan dan Perlengkapan Kantor	Peralatan dan Perlengkapan Kantor				12 Bulan	12 Bulan	177,133,400	177,133,400	163,850,900	Kab. Lampung Selatan, Semua Kecamatan, Semua Kelurahan	Dana Transfer Umum-Dana Alokasi Umum			Dinas Perumahan dan Permukiman	12 Bulan	181,561,735	Dinas Perumahan dan Permukiman	
1.04.01.2.06.03	Penyediaan Peralatan Rumah Tangga	Peralatan Rumah Tangga				12 Bulan	12 Bulan	45,670,000	45,670,000	45,670,000	Kab. Lampung Selatan, Semua Kecamatan, Semua Kelurahan	Dana Transfer Umum-Dana Alokasi Umum			Dinas Perumahan dan Permukiman	12 Bulan	46,811,750	Dinas Perumahan dan Permukiman	
1.04.01.2.06.04	Penyediaan Bahan Logistik Kantor	Tersedianya Bahan Logistik Kantor				12 Bulan	12 Bulan	141,400,000	146,199,200	68,603,700	Kab. Lampung Selatan, Semua Kecamatan, Semua Kelurahan	Dana Transfer Umum-Dana Alokasi Umum			Dinas Perumahan dan Permukiman	12 Bulan	144,935,000	Dinas Perumahan dan Permukiman	
1.04.01.2.06.05	Penyediaan Barang Cetak dan Penggandaan	Barang Cetak dan Penggandaan				12 Bulan	12 Bulan	75,471,500	75,471,500	66,846,500	Kab. Lampung Selatan, Semua Kecamatan, Semua Kelurahan	Dana Transfer Umum-Dana Alokasi Umum			Dinas Perumahan dan Permukiman	12 Bulan	77,358,288	Dinas Perumahan dan Permukiman	
1.04.01.2.06.06	Penyediaan Bahan Bacaan dan Peraturan Perundang-undangan	Bahan Bacaan dan Peraturan Perundang-undangan				12 Bulan	12 Bulan	18,000,000	18,000,000	18,000,000	Kab. Lampung Selatan, Semua Kecamatan, Semua Kelurahan	Dana Transfer Umum-Dana Alokasi Umum			Dinas Perumahan dan Permukiman	12 Bulan	18,450,000	Dinas Perumahan dan Permukiman	

**Penetapan Perubahan Rencana Kerja Pemerintah Daerah (RKPD)
Kabupaten Lampung Selatan
Tahun 2021**

Kode	Urusan/ Bidang Urusan/ Program/ Kegiatan/ Sub Kegiatan	Indikator Program/ Kegiatan/ Sub Kegiatan	Target Akhir Periode RPJMD	Realisasi Capaian RKPD Tahun 2019	Prakiraan Capaian Target RKPD Tahun 2020	Capaian Kinerja dan Kerangka Pendanaan							Kelompok Sasaran	Prakiraan Maju Rencana Tahun 2022		Perangkat Daerah Penanggung Jawab		
						Target 2021		Pagu Indikatif			Lokasi	Sumber Dana		Prioritas			Target	Pagu Indikatif
						Semula	Menjadi	RKPD 2021	APBD 2021	RKPD 2021 Perubahan				Nasional	Daerah			
1.04.01.2.06.08	Fasilitasi Kunjungan Tamu	Jamuan Makan Minum tamu				12 Bulan	12 Bulan	40,950,000	40,950,000	40,950,000	Kab. Lampung Selatan, Semua Kecamatan, Semua Kelurahan	Dana Transfer Umum-Dana Alokasi Umum			Dinas Perumahan dan Permukiman	12 Bulan	41,973,750	Dinas Perumahan dan Permukiman
1.04.01.2.06.09	Penyelenggaraan Rapat Koordinasi dan Konsultasi SKPD	Perjalanan Dinas Luar daerah dan Dalam daerah				12 Bulan	12 Bulan	166,860,000	166,860,000	108,360,000	Kab. Lampung Selatan, Semua Kecamatan, Semua Kelurahan	Dana Transfer Umum-Dana Alokasi Umum			Dinas Perumahan dan Permukiman	12 Bulan	171,031,500	Dinas Perumahan dan Permukiman
1.04.01.2.07	Pengadaan Barang Milik Daerah Penunjang Urusan Pemerintah Daerah	Jumlah BMD yang bertambah	unit		unit	unit	3 unit	149,766,000	149,766,000	0						3 unit	153,510,150	
1.04.01.2.07.02	Pengadaan Kendaraan Dinas Operasional atau Lapangan	Tersedianya Motor Roda 3				3 unit	3 unit	149,766,000	149,766,000	0	Kab. Lampung Selatan, Semua Kecamatan, Semua Kelurahan	Dana Transfer Umum-Dana Alokasi Umum			Pegawai Dinas Perumahan dan Permukiman	3 unit	153,510,150	Dinas Perumahan dan Permukiman
1.04.01.2.08	Penyediaan Jasa Penunjang Urusan Pemerintahan Daerah	Jasa Penunjang urusan SKPD	bulan		bulan	bulan	12 bulan	205,800,000	205,800,000	96,900,000						12 bulan	210,945,000	
1.04.01.2.08.02	Penyediaan Jasa Komunikasi, Sumber Daya Air dan Listrik	Tagihan Listrik, Air, Telephon dan Internet				12 Bulan	12 Bulan	205,800,000	205,800,000	96,900,000	Kab. Lampung Selatan, Semua Kecamatan, Semua Kelurahan	Dana Transfer Umum-Dana Alokasi Umum			Dinas Perumahan dan Permukiman	12 Bulan	210,945,000	Dinas Perumahan dan Permukiman
1.04.01.2.09	Pemeliharaan Barang Milik Daerah Penunjang Urusan Pemerintahan Daerah	Jumlah BMD yang dipelihara	unit		unit	unit	21 unit	223,810,100	170,410,000	172,910,000						21 unit	229,405,353	
1.04.01.2.09.01	Penyediaan Jasa Pemeliharaan, Biaya Pemeliharaan dan Pajak Kendaraan Perorangan Dinas atau Kendaraan Dinas Jabatan	Pajak Kendaraan, Bahan Bakar Minyak dan Service Kendaraan Dinas				12 Bulan	12 Bulan	163,310,100	109,910,000	109,910,000	Kab. Lampung Selatan, Semua Kecamatan, Semua Kelurahan	Dana Transfer Umum-Dana Alokasi Umum			BMD Dinas Perumahan dan Permukiman	12 Bulan	167,392,853	Dinas Perumahan dan Permukiman

**Penetapan Perubahan Rencana Kerja Pemerintah Daerah (RKPD)
Kabupaten Lampung Selatan
Tahun 2021**

Kode	Urusan/ Bidang Urusan/ Program/ Kegiatan/ Sub Kegiatan	Indikator Program/ Kegiatan/ Sub Kegiatan	Target Akhir Periode RPJMD	Realisasi Capaian RKPD Tahun 2019	Prakiraan Capaian Target RKPD Tahun 2020	Capaian Kinerja dan Kerangka Pendanaan						Kelompok Sasaran	Prakiraan Maju Rencana Tahun 2022		Perangkat Daerah Penanggung Jawab			
						Target 2021		Pagu Indikatif			Lokasi		Sumber Dana	Prioritas		Target	Pagu Indikatif	
						Semula	Menjadi	RKPD 2021	APBD 2021	RKPD 2021 Perubahan				Nasional				Daerah
1 04 01 2.09 06	Pemeliharaan Peralatan dan Mesin Lainnya	Pemeliharaan Peralatan Kantor				12 Bulan	12 Bulan	8,000,000	8,000,000	8,000,000	Kab. Lampung Selatan, Semua Kecamatan, Semua Kelurahan	Dana Transfer Umum-Dana Alokasi Umum			BMD Dinas Perumahan dan Permukiman	12 Bulan	8,200,000	Dinas Perumahan dan Permukiman
1 04 01 2.09 09	Pemeliharaan/Rehabilitasi Gedung Kantor dan Bangunan Lainnya	Rehab Gedung				2 Unit	2 Unit	52,500,000	52,500,000	55,000,000	Kab. Lampung Selatan, Semua Kecamatan, Semua Kelurahan	Dana Transfer Umum-Dana Alokasi Umum			BMD Dinas Perumahan dan Permukiman	2 Unit	53,812,500	Dinas Perumahan dan Permukiman
1 04 02	PROGRAM PENGEMBANGAN PERUMAHAN	Persentase pengurangan backlog kepemilikan	%		%	30 %	30 %	667,499,900	667,499,900	959,012,300						30 %	684,187,397	
1 04 02 2.03	Pembangunan dan Rehabilitasi Rumah Korban Bencana atau Relokasi Program Kabupaten/Kota	Jumlah rumah korban bencana/ relokasi program kab yang tertangani	unit		unit	unit	27 unit	500,000,000	500,000,000	786,922,400						27 unit	512,500,000	
1 04 02 2.03 01	Rehabilitasi Rumah bagi Korban Bencana	Terlaksananya rehab rumahh korban bencana sesuai dengan rencana				27 unit	27 unit	500,000,000	500,000,000	786,922,400	Kab. Lampung Selatan, Semua Kecamatan, Semua Kelurahan				Rumah masyarakat yang terdampak bencana	27 unit	512,500,000	Dinas Perumahan dan Permukiman
1 04 02 2.05	Pembinaan Pengelolaan Rumah Susun Umum dan/atau Rumah Khusus	Peraturan terkait Rusunawa	dok		dok	dok	2 dok	167,499,900	167,499,900	172,089,900						2 dok	171,687,397	
1 04 02 2.05 01	Fasilitasi Pengelolaan Kelembagaan dan Pemilik/Penghuni Rumah Susun	Peraturan terkait Rusunawa				2 Dokumen	2 Dokumen	167,499,900	167,499,900	172,089,900	Kab. Lampung Selatan, Semua Kecamatan, Semua Kelurahan	Dana Transfer Umum-Dana Alokasi Umum			Masyarakat Kab. Lampung Selatan	2 Dokumen	171,687,397	Dinas Perumahan dan Permukiman
1 04 03	PROGRAM KAWASAN PERMUKIMAN	Persentase penurunan luas kawasan kumuh	%		%	55 %	55 %	2,043,826,300	2,043,826,300	2,125,585,300						55 %	2,094,921,957	
1 04 03 2.01	Penerbitan Izin Pembangunan dan Pengembangan Kawasan Permukiman	Persentase penerbitan rekomendasi izin pembangunan dan pengembangan kawasan permukiman tepat waktu sesuai SOP	%		%	%	100 %	53,365,600	53,365,600	25,611,600						100 %	54,699,740	

**Penetapan Perubahan Rencana Kerja Pemerintah Daerah (RKPD)
Kabupaten Lampung Selatan
Tahun 2021**

Kode	Urusan/ Bidang Urusan/ Program/ Kegiatan/ Sub Kegiatan	Indikator Program/ Kegiatan/ Sub Kegiatan	Target Akhir Periode RPJMD	Realisasi Capaian RKPD Tahun 2019	Prakiraan Capaian Target RKPD Tahun 2020	Capaian Kinerja dan Kerangka Pendanaan								Kelompok Sasaran	Prakiraan Maju Rencana Tahun 2022		Perangkat Daerah Penanggung Jawab	
						Target 2021		Pagu Indikatif			Lokasi	Sumber Dana	Prioritas		Target	Pagu Indikatif		
						Semula	Menjadi	RKPD 2021	APBD 2021	RKPD 2021 Perubahan			Nasional					Daerah
1.04.03.2.01.03	Koordinasi dan Sinkronisasi Pengendalian Pembangunan dan Pengembangan Kawasan Permukiman dan Permukiman Kumuh	Penerbitan rekomendasi izin pembangunan dan pengembangan kawasan permukiman tepat waktu sesuai SOP				100 Persen	100 Persen	53,365,600	53,365,600	25,611,600	Kab. Lampung Selatan, Semua Kecamatan, Semua Kelurahan	Dana Transfer Umum-Dana Alokasi Umum			Masyarakat Kab. Lampung Selatan	100 Persen	54,699,740	Dinas Perumahan dan Permukiman
1.04.03.2.03	Peningkatan Kualitas Kawasan Permukiman Kumuh dengan Luas di Bawah 10 (sepuluh) Ha	Jumlah kawasan kumuh yang tertangani	lokasi		lokasi	lokasi	3 lokasi	1,990,460,700	1,990,460,700	2,099,973,700						3 lokasi	2,040,222,217	
1.04.03.2.03.02	Perbaikan Rumah Tidak Layak Huni	Perbaikan Rumah Tidak Layak Huni				53 unit	53 unit	1,041,827,700	1,041,827,700	1,022,849,700	Kab. Lampung Selatan, Semua Kecamatan, Semua Kelurahan	Dana Transfer Umum-Dana Alokasi Umum			Masyarakat Kab. Lampung Selatan	53 unit	1,067,873,392	Dinas Perumahan dan Permukiman
1.04.03.2.03.06	Pelaksanaan Pembangunan Pemugaran/ Peremajaan Permukiman Kumuh	kawasan kumuh yang tertangani				3 Lokasi	3 Lokasi	948,633,000	948,633,000	1,077,124,000	Kab. Lampung Selatan, Semua Kecamatan, Semua Kelurahan	Dana Transfer Umum-Dana Alokasi Umum			Masyarakat Kab. Lampung Selatan	3 Lokasi	972,348,825	Dinas Perumahan dan Permukiman
1.04.04	PROGRAM PERUMAHAN DAN KAWASAN PERMUKIMAN KUMUH	Persentase Penurunan Jumlah Rumah Tidak Layak Huni (RTLH)	%		%	45 %	45 %	2,873,187,600	2,873,187,600	7,313,723,600						45 %	2,945,017,290	
1.04.04.2.01	Pencegahan Perumahan dan Kawasan Permukiman Kumuh pada Daerah Kabupaten/Kota	Jumlah RTLH tertangani	unit		unit	unit	147 unit	2,873,187,600	2,873,187,600	7,313,723,600						147 unit	2,945,017,290	
1.04.04.2.01.01	Perbaikan Rumah Tidak Layak Huni untuk Pencegahan terhadap Tumbuh dan Berkembangnya Permukiman Kumuh diluar Kawasan Permukiman Kumuh dengan Luas di Bawah 10 (sepuluh) Ha	Jumlah RTLH tertangani				147 Unit	147 Unit	2,873,187,600	2,873,187,600	7,313,723,600	Kab. Lampung Selatan, Semua Kecamatan, Semua Kelurahan	Dana Transfer Umum-Dana Alokasi Umum			Masyarakat di permukiman kumuh di luar kawasan kumuh	147 Unit	2,945,017,290	Dinas Perumahan dan Permukiman

**Penetapan Perubahan Rencana Kerja Pemerintah Daerah (RKPD)
Kabupaten Lampung Selatan
Tahun 2021**

Kode	Urusan/ Bidang Urusan/ Program/ Kegiatan/ Sub Kegiatan	Indikator Program/ Kegiatan/ Sub Kegiatan	Target Akhir Periode RPJMD	Realisasi Capaian RKPD Tahun 2019	Prakiraan Capaian Target RKPD Tahun 2020	Capaian Kinerja dan Kerangka Pendanaan						Kelompok Sasaran	Prakiraan Maju Rencana Tahun 2022		Perangkat Daerah Penanggung Jawab			
						Target 2021		Pagu Indikatif			Lokasi		Sumber Dana	Prioritas		Target	Pagu Indikatif	
						Semula	Menjadi	RKPD 2021	APBD 2021	RKPD 2021 Perubahan				Nasional				Daerah
1 04 05	PROGRAM PENINGKATAN PRASARANA, SARANA DAN UTILITAS UMUM (PSU)	Persentase pelayanan drainase lingkungan permukiman	%	%		29 %	29 %	2,650,256,400	2,650,256,400	3,285,915,400					29 %	2,716,512,810		
1 04 05 2.01	Urusan Penyelenggaraan PSU Perumahan	Jumlah rumah yang ditingkatkan PSU nya	unit		unit	unit	30 unit	2,650,256,400	2,650,256,400	3,285,915,400					30 unit	2,716,512,810		
1 04 05 2.01 01	Perencanaan Penyediaan PSU Perumahan	Perencanaan PSU				4 Dokumen	4 Dokumen	350,000,000	350,000,000	381,325,000	Kab. Lampung Selatan, Semua Kecamatan, Semua Kelurahan	Dana Transfer Umum- Dana Alokasi Umum			Masyarakat Kab. Lampung Selatan	4 Dokumen	358,750,000	Dinas Perumahan dan Permukiman
1 04 05 2.01 02	Penyediaan Prasarana, Sarana, dan Utilitas Umum di Perumahan untuk Menunjang Fungsi Hunian	Utilitas Perumahan				4 Dokumen	4 Dokumen	2,200,256,400	2,200,256,400	2,314,931,400	Kab. Lampung Selatan, Semua Kecamatan, Semua Kelurahan	Dana Transfer Umum- Dana Alokasi Umum			Masyarakat Kab. Lampung Selatan	4 Dokumen	2,255,262,810	Dinas Perumahan dan Permukiman
1 04 05 2.01 03	Koordinasi dan Sinkronisasi dalam rangka Penyediaan Prasarana, Sarana, dan Utilitas Umum Perumahan	Dokumen Perencanaan PSU				1 Dokumen	1 Dokumen	100,000,000	100,000,000	589,659,000	Kab. Lampung Selatan, Semua Kecamatan, Semua Kelurahan				Masyarakat Kab. Lampung Selatan	1 Dokumen	102,500,000	Dinas Perumahan dan Permukiman
2	URUSAN PEMERINTAHAN WAJIB YANG TIDAK BERKAITAN DENGAN PELAYANAN DASAR																	
2 10	URUSAN PEMERINTAHAN BIDANG PERTANAHAN							834,199,900	834,199,900	721,899,900							855,054,897	
2 10 04	PROGRAM PENYELESAIAN SENGKETA TANAH GARAPAN	Persentase penyelesaian sengketa pertanahan	%	%		100 %	100 %	154,098,200	154,098,200	92,098,200					100 %	157,950,655		
2 10 04 2.01	Penyelesaian Sengketa Tanah Garapan dalam Daerah Kabupaten/Kota	Persentase kasus sengketa pertanahan yang terselesaikan	%	%		%	100 %	154,098,200	154,098,200	92,098,200					100 %	157,950,655		
2 10 04 2.01 02	Mediasi Penyelesaian Sengketa Tanah Garapan dalam 1 (satu) Daerah Kabupaten/Kota	sengketa pertanahan yang terselesaikan				100 persen	100 persen	154,098,200	154,098,200	92,098,200	Kab. Lampung Selatan, Semua Kecamatan, Semua Kelurahan	Dana Transfer Umum- Dana Alokasi Umum			Masyarakat Kab. Lampung Selatan	100 persen	157,950,655	Dinas Perumahan dan Permukiman
2 10 07	PROGRAM PENETAPAN TANAH ULAYAT	Penetapan tanah ulayat Kabupaten	Dokumen		Dokumen	1 Dokumen	1 Dokumen	680,101,700	680,101,700	629,801,700					1 Dokumen	697,104,242		

**Penetapan Perubahan Rencana Kerja Pemerintah Daerah (RKPD)
Kabupaten Lampung Selatan
Tahun 2021**

Kode	Urusan/ Bidang Urusan/ Program/ Kegiatan/ Sub Kegiatan	Indikator Program/ Kegiatan/ Sub Kegiatan	Target Akhir Periode RPJMD	Realisasi Capaian RKPD Tahun 2019	Prakiraan Capaian Target RKPD Tahun 2020	Capaian Kinerja dan Kerangka Pendanaan							Kelompok Sasaran	Prakiraan Maju Rencana Tahun 2022		Perangkat Daerah Penanggung Jawab		
						Target 2021		Pagu Indikatif			Lokasi	Sumber Dana		Prioritas			Target	Pagu Indikatif
						Semula	Menjadi	RKPD 2021	APBD 2021	RKPD 2021 Perubahan				Nasional	Daerah			
2 10 07 2.01	Penetapan Tanah Ulayat yang Lokasinya dalam Daerah Kabupaten/Kota	Jumlah tanah ulayat yang ditetapkan sesuai perundang-undangan	dok		dok	dok	3 dok	680,101,700	680,101,700	629,801,700					3 dok	697,104,242		
2 10 07 2.01 01	Koordinasi dan Sinkronisasi Survei dan Pemetaan Batas Tanah Ulayat dalam 1 (satu) Daerah Kabupaten/Kota	tanah ulayat yang ditetapkan sesuai perundang-undangan				3 Lokasi	3 Lokasi	680,101,700	680,101,700	629,801,700	Kab. Lampung Selatan, Semua Kecamatan, Semua Kelurahan	Dana Transfer Umum-Dana Alokasi Umum			Masyarakat Hukum Adat Kab. Lampung Selatan	3 Lokasi	697,104,242	Dinas Perumahan dan Permukiman
TOTAL								15,228,293,900	15,179,693,000	20,322,975,000						15,578,251,246		

**Penetapan Perubahan Rencana Kerja Pemerintah Daerah (RKPD)
Kabupaten Lampung Selatan
Tahun 2021**

Kode	Urusan/ Bidang Urusan/ Program/ Kegiatan/ Sub Kegiatan	Indikator Program/ Kegiatan/ Sub Kegiatan	Target Akhir Periode RPJMD	Realisasi Capaian RKPD Tahun 2019	Prakiraan Capaian Target RKPD Tahun 2020	Capaian Kinerja dan Kerangka Pendanaan							Kelompok Sasaran	Prakiraan Maju Rencana Tahun 2022		Perangkat Daerah Penanggung Jawab							
						Target 2021		Pagu Indikatif			Lokasi	Sumber Dana		Prioritas			Target	Pagu Indikatif					
						Semula	Menjadi	RKPD 2021	APBD 2021	RKPD 2021 Perubahan				Nasional	Daerah								
1						URUSAN PEMERINTAHAN WAJIB YANG BERKAITAN DENGAN PELAYANAN DASAR																	
1	05								21,215,805,800	21,728,374,000	29,019,719,100				21,954,123,995								
1	05	01				PROGRAM PENUNJANG URUSAN Pemerintahan DAERAH KABUPATEN/KOT A	Indeks Kepuasan Pelayanan	poin		poin	80 poin	80 poin	16,312,299,800	16,843,738,000	18,617,677,800		80 poin	16,607,556,350					
1	05	01	2.01			Perencanaan, Pengggaran, dan Evaluasi Kinerja Perangkat Daerah	Jumlah Dokumen perencanaan, penganggaran dan laporan kinerja perangkat daerah	Dokumen		Dokumen	Dokumen	10 Dokumen	26,173,000	26,173,000	26,173,000		10 Dokumen	26,827,325					
1	05	01	2.01	01		Penyusunan Dokumen Perencanaan Perangkat Daerah	Dokumen Perencanaan Perangkat Daerah				3 dokumen	3 dokumen	3,739,000	3,739,000	3,739,000	Kab. Lampung Selatan, Kalianda, Kalianda	Pendapatan Transfer Pemerintah Pusat			Dokumen Perencanaan n Satpol PP dan Damkar	3 dokumen	3,832,475	Satuan Polisi Pamong Praja
1	05	01	2.01	02		Koordinasi dan Penyusunan Dokumen RKA- SKPD	Dokumen RKA SKPD				1 dokumen	1 dokumen	3,739,000	3,739,000	3,739,000	Kab. Lampung Selatan, Kalianda, Kalianda	Pendapatan Transfer Pemerintah Pusat			Dokumen Perencanaan n Satpol PP dan Damkar	1 dokumen	3,832,475	Satuan Polisi Pamong Praja
1	05	01	2.01	03		Koordinasi dan Penyusunan Dokumen Perubahan RKA- SKPD	Dokumen RKA SKPD Perubahan				1 dokumen	1 dokumen	3,739,000	3,739,000	3,739,000	Kab. Lampung Selatan, Kalianda, Kalianda	Pendapatan Transfer Pemerintah Pusat			Dokumen Perencanaan n Satpol PP dan Damkar	1 dokumen	3,832,475	Satuan Polisi Pamong Praja
1	05	01	2.01	04		Koordinasi dan Penyusunan DPA- SKPD	Dokumen DPA SKPD				1 dokumen	1 dokumen	3,739,000	3,739,000	3,739,000	Kab. Lampung Selatan, Kalianda, Kalianda	Pendapatan Transfer Pemerintah Pusat			Dokumen Perencanaan n Satpol PP dan Damkar	1 dokumen	3,832,475	Satuan Polisi Pamong Praja
1	05	01	2.01	05		Koordinasi dan Penyusunan Perubahan DPA- SKPD	Dokumen DPA SKPD Perubahan				1 dokumen	1 dokumen	3,739,000	3,739,000	3,739,000	Kab. Lampung Selatan, Kalianda, Kalianda	Pendapatan Transfer Pemerintah Pusat			Dokumen Perencanaan n Satpol PP dan Damkar	1 dokumen	3,832,475	Satuan Polisi Pamong Praja
1	05	01	2.01	06		Koordinasi dan Penyusunan Laporan Capaian Kinerja dan Ikhtisar Realisasi Kinerja SKPD	Laporan capaian kinerja dan ikhtisar realisasi kinerja SKPD				3 dokumen	3 dokumen	7,478,000	7,478,000	7,478,000	Kab. Lampung Selatan, Kalianda, Kalianda	Pendapatan Transfer Pemerintah Pusat			Dokumen Perencanaan n Satpol PP dan Damkar	3 dokumen	7,664,950	Satuan Polisi Pamong Praja
1	05	01	2.02			Administrasi Keuangan Perangkat Daerah	Administrasi Keuangan	Bulan		Bulan	Bulan	12 Bulan	15,632,643,800	16,124,692,000	17,271,862,000						12 Bulan	15,910,908,950	

**Penetapan Perubahan Rencana Kerja Pemerintah Daerah (RKPD)
Kabupaten Lampung Selatan
Tahun 2021**

Kode	Urusan/ Bidang Urusan/ Program/ Kegiatan/ Sub Kegiatan	Indikator Program/ Kegiatan/ Sub Kegiatan	Target Akhir Periode RPJMD	Realisasi Capaian RKPD Tahun 2019	Prakiraan Capaian Target RKPD Tahun 2020	Capaian Kinerja dan Kerangka Pendanaan							Kelompok Sasaran	Prakiraan Maju Rencana Tahun 2022		Perangkat Daerah Penanggung Jawab		
						Target 2021		Pagu Indikatif			Lokasi	Sumber Dana		Prioritas			Target	Pagu Indikatif
						Semula	Menjadi	RKPD 2021	APBD 2021	RKPD 2021 Perubahan				Nasional	Daerah			
1 05 01 2.02 01	Penyediaan Gaji dan Tunjangan ASN	Pembayaran Gaji dan Tunjangan ASN				12 Bulan	12 Bulan	8,109,805,800	8,326,754,000	9,219,534,000	Kab. Lampung Selatan, Kalianda, Kalianda	Dana Transfer Umum-Dana Alokasi Umum			ASN dan THLS satpolpp dan damkar	12 Bulan	8,200,000,000	Satuan Polisi Pamong Praja
1 05 01 2.02 02	Penyediaan Administrasi Pelaksanaan Tugas ASN	Dokumen Administrasi Pelaksanaan Tugas ASN				12 bulan	12 bulan	7,501,116,000	7,776,216,000	8,030,606,000	Kab. Lampung Selatan, Kalianda, Kalianda	Pendapatan Transfer Pemerintah Pusat			ASN dan THLS satpolpp dan damkar	12 bulan	7,688,643,900	Satuan Polisi Pamong Praja
1 05 01 2.02 05	Koordinasi dan Penyusunan Laporan Keuangan Akhir Tahun SKPD	Laporan Penatausahaan dan Pengujian/Verifikasi Keuangan SKPD				12 Dokumen	1 Dokumen	10,861,000	10,861,000	10,861,000	Kab. Lampung Selatan, Kalianda, Kalianda	Pendapatan Transfer Pemerintah Pusat			ASN dan THLS satpolpp dan damkar	1 Dokumen	11,132,525	Satuan Polisi Pamong Praja
1 05 01 2.02 07	Koordinasi dan Penyusunan Laporan Keuangan Bulanan/Triwulanan /Semesteran SKPD	Dokumen Laporan Realisasi Keuangan Bulanan/Triwulanan/Semesteran SKPD				12 Dokumen	4 Dokumen	10,861,000	10,861,000	10,861,000	Kab. Lampung Selatan, Kalianda, Kalianda	Pendapatan Transfer Pemerintah Pusat			ASN dan THLS satpolpp dan damkar	4 Dokumen	11,132,525	Satuan Polisi Pamong Praja
1 05 01 2.05	Administrasi Kepegawaian Perangkat Daerah	Administrasi Kepegawaian	Orang		Orang	Orang	42 Orang	29,870,000	29,870,000	654,633,800						42 Orang	30,616,750	
1 05 01 2.05 02	Pengadaan Pakaian Dinas Beserta Atribut Kelengkapannya	Belanja Pakaian Dinas Beserta Atribut Kelengkapannya				41 stel	343 stel	10,000,000	10,000,000	634,763,800	Kab. Lampung Selatan, Kalianda, Kalianda	Pendapatan Transfer Pemerintah Pusat			0	343 stel	10,250,000	Satuan Polisi Pamong Praja
1 05 01 2.05 09	Pendidikan dan Pelatihan Pegawai Berdasarkan Tugas dan Fungsi	Pengiriman Peserta Diklat Singkat				1 Orang	1 Orang	19,870,000	19,870,000	19,870,000	Kab. Lampung Selatan, Semua Kecamatan, Semua Kelurahan	Pendapatan Transfer Pemerintah Pusat			0	1 Orang	20,366,750	Satuan Polisi Pamong Praja
1 05 01 2.06	Administrasi Umum Perangkat Daerah	Administrasi Umum	Bulan		Bulan	Bulan	12 Bulan	150,413,000	150,413,000	175,413,000						12 Bulan	154,173,325	
1 05 01 2.06 01	Penyediaan Komponen Instalasi Listrik/Penerangan Bangunan Kantor	Alat-alat listrik dan komponen listrik kantor				12 bulan	12 bulan	5,015,000	5,015,000	5,015,000	Kab. Lampung Selatan, Kalianda, Kalianda	Pendapatan Transfer Pemerintah Pusat			Sat.Pol.PP dan Damkar Kabupaten Lampung Selatan	12 bulan	5,140,375	Satuan Polisi Pamong Praja
1 05 01 2.06 02	Penyediaan Peralatan dan Perlengkapan Kantor	Peralatan dan Perlengkapan Kantor				5 unit	8 unit	27,000,000	27,000,000	52,000,000	Kab. Lampung Selatan, Kalianda, Kalianda			Sat.Pol.PP dan Damkar Kabupaten Lampung Selatan	8 unit	27,675,000	Satuan Polisi Pamong Praja	

**Penetapan Perubahan Rencana Kerja Pemerintah Daerah (RKPD)
Kabupaten Lampung Selatan
Tahun 2021**

Kode	Urusan/ Bidang Urusan/ Program/ Kegiatan/ Sub Kegiatan	Indikator Program/ Kegiatan/ Sub Kegiatan	Target Akhir Periode RPJMD	Realisasi Capaian RKPD Tahun 2019	Prakiraan Capaian Target RKPD Tahun 2020	Capaian Kinerja dan Kerangka Pendanaan							Kelompok Sasaran	Prakiraan Maju Rencana Tahun 2022		Perangkat Daerah Penanggung Jawab		
						Target 2021		Pagu Indikatif			Lokasi	Sumber Dana		Prioritas			Target	Pagu Indikatif
						Semula	Menjadi	RKPD 2021	APBD 2021	RKPD 2021 Perubahan				Nasional	Daerah			
1 05 01 2.06 04	Penyediaan Bahan Logistik Kantor	Alat Tulis Kantor				12 bulan	12 bulan	15,000,000	15,000,000	15,000,000	Kab. Lampung Selatan, Kalianda, Kalianda	Dana Transfer Umum-Dana Alokasi Umum			Sat.Pol.PP dan Damkar Kabupaten Lampung Selatan	12 bulan	15,375,000	Satuan Polisi Pamong Praja
1 05 01 2.06 05	Penyediaan Barang Cetak dan Penggandaan	Cetak dan penggandaan				12 bulan	12 bulan	13,000,000	13,000,000	13,000,000	Kab. Lampung Selatan, Kalianda, Kalianda	Pendapatan Transfer Pemerintah Pusat			Sat.Pol.PP dan Damkar Kabupaten Lampung Selatan	12 bulan	13,325,000	Satuan Polisi Pamong Praja
1 05 01 2.06 06	Penyediaan Bahan Bacaan dan Peraturan Perundang-undangan	Koran harian dan mingguan				12 bulan	12 bulan	18,000,000	18,000,000	18,000,000	Kab. Lampung Selatan, Kalianda, Kalianda	Pendapatan Transfer Pemerintah Pusat			Sat.Pol.PP dan Damkar Kabupaten Lampung Selatan	12 bulan	18,450,000	Satuan Polisi Pamong Praja
1 05 01 2.06 08	Fasilitasi Kunjungan Tamu	Fasilitasi Makan Minum Rapat kantor dan Jamuan Tamu				36 kali	36 kali	20,000,000	20,000,000	20,000,000	Kab. Lampung Selatan, Kalianda, Kalianda	Pendapatan Transfer Pemerintah Pusat			Sat.Pol.PP dan Damkar Kabupaten Lampung Selatan	36 kali	20,500,000	Satuan Polisi Pamong Praja
1 05 01 2.06 09	Penyelenggaraan Rapat Koordinasi dan Konsultasi SKPD	Perjalanan dinas luar dan dalam daerah				35 kali	35 kali	52,398,000	52,398,000	52,398,000	Kab. Lampung Selatan, Semua Kecamatan, Semua Kelurahan	Pendapatan Transfer Pemerintah Pusat			Sat.Pol.PP dan Damkar Kabupaten Lampung Selatan	35 kali	53,707,950	Satuan Polisi Pamong Praja
1 05 01 2.08	Penyediaan Jasa Penunjang Urusan Pemerintahan Daerah	Jasa Penunjang Urusan Kantor	Bulan		Bulan	Bulan	12 Bulan	40,200,000	40,200,000	40,800,000						12 Bulan	41,205,000	
1 05 01 2.08 02	Penyediaan Jasa Komunikasi, Sumber Daya Air dan Listrik	Rekening telpon, internet, air dan listrik				12 bulan	12 bulan	40,200,000	40,200,000	40,800,000	Kab. Lampung Selatan, Kalianda, Kalianda	Pendapatan Transfer Pemerintah Pusat			Kantor Sat.Pol.PP dan Damkar Kabupaten Lampung Selatan	12 bulan	41,205,000	Satuan Polisi Pamong Praja
1 05 01 2.09	Pemeliharaan Barang Milik Daerah Penunjang Urusan Pemerintahan Daerah	Penyediaan rutin/berkala dan pajak kendaraan perorangan dinas atau kendaraan dinas jabatan	Bulan		Bulan	Bulan	12 Bulan	433,000,000	472,390,000	448,796,000						12 Bulan	443,825,000	

**Penetapan Perubahan Rencana Kerja Pemerintah Daerah (RKPD)
Kabupaten Lampung Selatan
Tahun 2021**

Kode	Urusan/ Bidang Urusan/ Program/ Kegiatan/ Sub Kegiatan	Indikator Program/ Kegiatan/ Sub Kegiatan	Target Akhir Periode RPJMD	Realisasi Capaian RKPD Tahun 2019	Prakiraan Capaian Target RKPD Tahun 2020	Capaian Kinerja dan Kerangka Pendanaan									Kelompok Sasaran	Prakiraan Maju Rencana Tahun 2022		Perangkat Daerah Penanggung Jawab
						Target 2021		Pagu Indikatif			Lokasi	Sumber Dana	Prioritas			Target	Pagu Indikatif	
						Semula	Menjadi	RKPD 2021	APBD 2021	RKPD 2021 Perubahan			Nasional	Daerah				
1 05 01 2.09 01	Penyediaan Jasa Pemeliharaan, Biaya Pemeliharaan dan Pajak Kendaraan Perorangan Dinas atau Kendaraan Dinas Jabatan	Jumlah kendaraan dinas jabatan yang dipelihara				12 unit	19 unit	423,100,000	462,490,000	438,896,000	Kab. Lampung Selatan, Kalianda, Kalianda	Pendapatan Transfer Pemerintah Pusat			Kendaraan operasional dan peralatan Sat.Pol.PP dan Damkar Kabupaten Lampung Selatan	19 unit	433,677,500	Satuan Polisi Pamong Praja
1 05 01 2.09 06	Pemeliharaan Peralatan dan Mesin Lainnya	Pemeliharaan Peralatan kantor				12 bulan	12 bulan	9,900,000	9,900,000	9,900,000	Kab. Lampung Selatan, Kalianda, Kalianda	Pendapatan Transfer Pemerintah Pusat			Kendaraan operasional dan peralatan Sat.Pol.PP dan Damkar Kabupaten Lampung Selatan	12 bulan	10,147,500	Satuan Polisi Pamong Praja
1 05 02	PROGRAM PENINGKATAN KETENTERAMAN DAN KETERTIBAN UMUM	Persentase Penegakan PERDA	%		%	%	100 %	4,448,506,000	4,429,636,000	10,056,378,500						100 %	4,559,718,650	
1 05 02 2.01	Penanganan Gangguan Ketenteraman dan Ketertiban Umum dalam 1 (satu) Daerah Kabupaten/Kota	jumlah pemberdayaan masyarakat untuk menjaga keamanan dan ketertiban umum yang terlaksana	Kegiatan		Kegiatan	Kegiatan	25 Kegiatan	4,179,412,400	4,160,542,400	9,722,016,400						25 Kegiatan	4,283,897,710	
1 05 02 2.01 01	Pencegahan Gangguan Ketenteraman dan Ketertiban Umum melalui Deteksi Dini dan Cegah Dini, Pembinaan dan Penyuluhan, Pelaksanaan Patroli, Pengamanan, dan Pengawasan	Pengamanan tratribum, Operasi Lilin dan tahun baru				15 Kali	831 Kali	4,134,190,000	4,115,320,000	9,152,180,000		Pendapatan Transfer Pemerintah Pusat			Anggota satpolpp	831 Kali	4,237,544,750	Satuan Polisi Pamong Praja
1 05 02 2.01 05	Peningkatan Kapasitas SDM Satuan Polisi Pamongpraja dan Satuan Perlindungan Masyarakat termasuk dalam Pelaksanaan Tugas yang Bernuansa Hak Asasi Manusia	kegiatan pelatihan anggota linmas untuk lombadesa, P3KSS dan Kesrak, serta Pelatihan anggota Sat Pol PP menggunakan borgol, tonglat, bela diri dan simulasi huru hara				4 kali	5 kali	45,222,400	45,222,400	569,836,400	Kab. Lampung Selatan, Semua Kecamatan, Semua Kelurahan	Pendapatan Transfer Pemerintah Pusat			Anggota satpolpp	5 kali	46,352,960	Satuan Polisi Pamong Praja

**Penetapan Perubahan Rencana Kerja Pemerintah Daerah (RKPD)
Kabupaten Lampung Selatan
Tahun 2021**

Kode	Urusan/ Bidang Urusan/ Program/ Kegiatan/ Sub Kegiatan	Indikator Program/ Kegiatan/ Sub Kegiatan	Target Akhir Periode RPJMD	Realisasi Capaian RKPD Tahun 2019	Prakiraan Capaian Target RKPD Tahun 2020	Capaian Kinerja dan Kerangka Pendanaan						Kelompok Sasaran	Prakiraan Maju Rencana Tahun 2022		Perangkat Daerah Penanggung Jawab			
						Target 2021		Pagu Indikatif			Lokasi		Sumber Dana	Prioritas		Target	Pagu Indikatif	
						Semula	Menjadi	RKPD 2021	APBD 2021	RKPD 2021 Perubahan				Nasional				Daerah
1 05 02 2.02	Penegakan Peraturan Daerah Kabupaten/Kota dan Peraturan Bupati/Wali Kota	penanganan Perda, perkada, Perbup dan instruksi Bupati Persentase pelanggaran perda yang terselesaikan	Kali Point		Kali Point	Kali Point	26 Kali 90 Point	249,505,000	249,505,000	314,773,500					26 Kali 90 Point	255,742,625		
1 05 02 2.02 01	Sosialisasi Penegakan Peraturan Daerah dan Peraturan Bupati/Wali Kota	Sosialisasi Perda				5 kali	7 kali	20,000,000	20,000,000	38,852,500	Kab. Lampung Selatan, Semua Kecamatan, Semua Kelurahan	Dana Transfer Umum-Dana Alokasi Umum			Masyarakat di kab.lamsel	7 kali	20,500,000	Satuan Polisi Pamong Praja
1 05 02 2.02 02	Pengawasan atas Kepatuhan terhadap Pelaksanaan Peraturan Daerah dan Peraturan Bupati/Wali Kota	Pengawasan Perda, Perbup, instruksi bupati				11 kali	11 kali	209,505,000	209,505,000	240,305,000	Kab. Lampung Selatan, Semua Kecamatan, Semua Kelurahan	Pendapatan Transfer Pemerintah Pusat			Masyarakat di kab.lamsel	11 kali	214,742,625	Satuan Polisi Pamong Praja
1 05 02 2.02 03	Penanganan atas Pelanggaran Peraturan Daerah dan Peraturan Bupati/Wali Kota	Penanganan pelanggaran Perda, Perkada, Perbup, Instruksi Bupati				4 kali	6 kali	20,000,000	20,000,000	35,616,000	Kab. Lampung Selatan, Semua Kecamatan, Semua Kelurahan	Pendapatan Transfer Pemerintah Pusat			Masyarakat di kab.lamsel	6 kali	20,500,000	Satuan Polisi Pamong Praja
1 05 02 2.03	Pembinaan Penyidik Pegawai Negeri Sipil (PPNS) Kabupaten/Kota	Pengembangan Kapasitas dan Karier PPNS	Orang		Orang	Orang	1 Orang	19,588,600	19,588,600	19,588,600					1 Orang	20,078,315		
1 05 02 2.03 01	Pengembangan Kapasitas dan Karier PPNS	Pengembangan Kapasitas dan Karier PPNS				12 Orang	1 Orang	19,588,600	19,588,600	19,588,600	Kab. Lampung Selatan, Semua Kecamatan, Semua Kelurahan	Pendapatan Transfer Pemerintah Pusat			Anggota Satpol PP dan Damkar serta Pegawai Instansi	1 Orang	20,078,315	Satuan Polisi Pamong Praja
1 05 04	PROGRAM PENCEGAHAN, PENANGGULANGAN, PENYELAMATAN KEBAKARAN DAN PENYELAMATAN NON KEBAKARAN	Persentase pelayanan penyelamatan dan evakuasi korban kebakaran dan non kebakaran	%		%	%	100 %	455,000,000	455,000,000	345,662,800					100 %	786,848,995		

**Penetapan Perubahan Rencana Kerja Pemerintah Daerah (RKPD)
Kabupaten Lampung Selatan
Tahun 2021**

Kode	Urusan/ Bidang Urusan/ Program/ Kegiatan/ Sub Kegiatan	Indikator Program/ Kegiatan/ Sub Kegiatan	Target Akhir Periode RPJMD	Realisasi Capaian RKPD Tahun 2019	Prakiraan Capaian Target RKPD Tahun 2020	Capaian Kinerja dan Kerangka Pendanaan						Kelompok Sasaran	Prakiraan Maju Rencana Tahun 2022		Perangkat Daerah Penanggung Jawab			
						Target 2021		Pagu Indikatif			Lokasi		Sumber Dana	Prioritas		Target	Pagu Indikatif	
						Semula	Menjadi	RKPD 2021	APBD 2021	RKPD 2021 Perubahan				Nasional				Daerah
1 05 04 2.01	Pencegahan, Pengendalian, Pemadaman, Penyelamatan, dan Penanganan Bahan Berbahaya dan Beracun Kebakaran dalam Daerah Kabupaten/Kota	Pemadaman dan pengendalian kebakaran dalam daerah kab/kota	Kali		Kali	Kali	11 Kali	445,000,000	445,000,000	335,662,800					11 Kali	710,598,995		
1 05 04 2.01 02	Pemadaman dan Pengendalian Kebakaran dalam Daerah Kabupaten/Kota	Penangan kejadian kebakaran dalam daerah kabupaten/kota				11 kali	11 kali	445,000,000	445,000,000	335,662,800	Kab. Lampung Selatan, Semua Kecamatan, Semua Kelurahan	Dana Transfer Umum- Dana Alokasi Umum			Masyarakat di Kab. Lamsel	11 kali	233,753,095	Satuan Polisi Pamong Praja
1 05 04 2.01 06	Pengadaan Sarana dan Prasarana Pencegahan, Penanggulangan Kebakaran dan Alat Pelindung Diri	Sarana dan prasarana pencegahan, penanggungan kebakaran dan alat pelindung diri				unit	12 unit	0	0	0	Kab. Lampung Selatan, Semua Kecamatan, Semua Kelurahan	Dana Transfer Umum- Dana Alokasi Umum			Masyarakat di Kab. Lamsel	12 unit	476,845,900	Satuan Polisi Pamong Praja
1 05 04 2.04	Pemberdayaan Masyarakat dalam Pencegahan Kebakaran	Pengetahuan Masyarakat akan Bahaya dan Pencegahan Kebakaran	Kali		Kali	Kali	3 Kali	10,000,000	10,000,000	10,000,000					3 Kali	10,250,000		
1 05 04 2.04 01	Pemberdayaan Masyarakat dalam Pencegahan dan Penanggulangan Kebakaran melalui Sosialisasi dan Edukasi Masyarakat	Sosialisasi dan edukasi pencegahan dan penanggulangan kebakaran				3 kali	3 kali	10,000,000	10,000,000	10,000,000	Kab. Lampung Selatan, Semua Kecamatan, Semua Kelurahan	Pendapatan Transfer Pemerintah Pusat			Masyarakat di kab.lamsel	3 kali	10,250,000	Satuan Polisi Pamong Praja
1 05 04 2.05	Penyelenggaraan Operasi Pencarian dan Pertolongan terhadap Kondisi Membahayakan Manusia	Sarana dan prasarana penanggulangan terhadap konds membahayakan	tugu		tugu	tugu	3 tugu	0	0	0					3 tugu	66,000,000		
1 05 04 2.05 03	Pengadaan Sarana dan Prasarana Pencarian dan Pertolongan terhadap Kondisi Membahayakan Manusia/Penyelam atan dan Evakuasi	Sarana dan Prasarana Pencarian dan Pertolongan terhadap kondisi membahayakan				unit	3 unit	0	0	0	Kab. Lampung Selatan, Semua Kecamatan, Semua Kelurahan	Dana Transfer Umum- Dana Alokasi Umum	6. Peningkatan tata kelola dan kapasitas pemerintah daerah dan desa, serta ketentraman dan ketertiban umum	0	3 unit	66,000,000	Satuan Polisi Pamong Praja	
TOTAL								21,215,805,800	21,728,374,000	29,019,719,100						21,954,123,995		

**Penetapan Perubahan Rencana Kerja Pemerintah Daerah (RKPD)
Kabupaten Lampung Selatan
Tahun 2021**

Kode	Urusan/ Bidang Urusan/ Program/ Kegiatan/ Sub Kegiatan	Indikator Program/ Kegiatan/ Sub Kegiatan	Target Akhir Periode RPJMD	Realisasi Capaian RKPD Tahun 2019	Prakiraan Capaian Target RKPD Tahun 2020	Capaian Kinerja dan Kerangka Pendanaan						Kelompok Sasaran	Prakiraan Maju Rencana Tahun 2022		Perangkat Daerah Penanggung Jawab			
						Target 2021		Pagu Indikatif			Lokasi		Sumber Dana	Prioritas		Target	Pagu Indikatif	
						Semula	Menjadi	RKPD 2021	APBD 2021	RKPD 2021 Perubahan				Nasional				Daerah
1						URUSAN PEMERINTAHAN WAJIB YANG BERKAITAN DENGAN PELAYANAN DASAR												
1	05								5,534,750,800	32,237,310,000	32,268,845,199				455,772,400			
1	05	01							4,469,153,200	4,372,882,400	4,226,599,550			80 poin	0			
1	05	01	2.01						41,880,000	41,880,000	41,880,000			8 Dokumen	0			
1	05	01	2.01	01					6,800,000	6,800,000	6,800,000	Kab. Lampung Selatan, Kalianda, Way Urang	Dana Transfer Umum- Dana Alokasi Umum	1. Peningkatan kualitas SDM melalui pelayanan pendidikan, kesehatan, kesejahteraan sosial dan budaya serta pemberdayaan perempuan	Kantor BPBD Kabupaten Lampung Selatan	1 Dokumen	0	Badan Penanggulangan Bencana Daerah
1	05	01	2.01	02					6,780,000	6,780,000	6,780,000	Kab. Lampung Selatan, Kalianda, Way Urang	Dana Transfer Umum- Dana Alokasi Umum	1. Peningkatan kualitas SDM melalui pelayanan pendidikan, kesehatan, kesejahteraan sosial dan budaya serta pemberdayaan perempuan	Kantor BPBD Kabupaten Lampung Selatan	1 Dokumen	0	Badan Penanggulangan Bencana Daerah
1	05	01	2.01	03					6,800,000	6,800,000	6,800,000	Kab. Lampung Selatan, Kalianda, Way Urang	Dana Transfer Umum- Dana Alokasi Umum	1. Peningkatan kualitas SDM melalui pelayanan pendidikan, kesehatan, kesejahteraan sosial dan budaya serta pemberdayaan perempuan	Kantor BPBD Kabupaten Lampung Selatan	1 Dokumen	0	Badan Penanggulangan Bencana Daerah

**Penetapan Perubahan Rencana Kerja Pemerintah Daerah (RKPD)
Kabupaten Lampung Selatan
Tahun 2021**

Kode	Urusan/ Bidang Urusan/ Program/ Kegiatan/ Sub Kegiatan	Indikator Program/ Kegiatan/ Sub Kegiatan	Target Akhir Periode RPJMD	Realisasi Capaian RKPD Tahun 2019	Prakiraan Capaian Target RKPD Tahun 2020	Capaian Kinerja dan Kerangka Pendanaan							Kelompok Sasaran	Prakiraan Maju Rencana Tahun 2022		Perangkat Daerah Penanggung Jawab		
						Target 2021		Pagu Indikatif			Lokasi	Sumber Dana		Prioritas			Target	Pagu Indikatif
						Semula	Menjadi	RKPD 2021	APBD 2021	RKPD 2021 Perubahan				Nasional	Daerah			
1.05.01.2.01.04	Koordinasi dan Penyusunan DPA- SKPD	Dokumen DPA-SKPD				1 Dokumen	1 Dokumen	6,800,000	6,800,000	6,800,000	Kab. Lampung Selatan, Kalianda, Way Urang	Dana Transfer Umum- Dana Alokasi Umum	1. Peningkatan kualitas SDM melalui pelayanan pendidikan, kesehatan, kesejahteraan sosial dan budaya serta pemberdayaan perempuan	Kantor BPBD Kabupaten Lampung Selatan	1 Dokumen	0	Badan Penanggulangan Bencana Daerah	
1.05.01.2.01.05	Koordinasi dan Penyusunan Perubahan DPA- SKPD	Dokumen DPA-SKPD Perubahan				1 Dokumen	1 Dokumen	6,800,000	6,800,000	6,800,000	Kab. Lampung Selatan, Kalianda, Way Urang	Dana Transfer Umum- Dana Alokasi Umum	1. Peningkatan kualitas SDM melalui pelayanan pendidikan, kesehatan, kesejahteraan sosial dan budaya serta pemberdayaan perempuan	Kantor BPBD Kabupaten Lampung Selatan	1 Dokumen	0	Badan Penanggulangan Bencana Daerah	
1.05.01.2.01.06	Koordinasi dan Penyusunan Laporan Capaian Kinerja dan Ikhtisar Realisasi Kinerja SKPD	Laporan Capaian Kinerja Dan Ikhtisar Realisasi Kinerja (SKPD)				1 Dokumen	1 Dokumen	7,900,000	7,900,000	7,900,000	Kab. Lampung Selatan, Kalianda, Way Urang	Dana Transfer Umum- Dana Alokasi Umum	1. Peningkatan kualitas SDM melalui pelayanan pendidikan, kesehatan, kesejahteraan sosial dan budaya serta pemberdayaan perempuan	Kantor BPBD Kabupaten Lampung Selatan	1 Dokumen	0	Badan Penanggulangan Bencana Daerah	
1.05.01.2.02	Administrasi Keuangan Perangkat Daerah	Presentase Dokumen Administrasi Perkantoran yang diselesaikan Tepat Waktu (Persen/Tahun) Presentase Kegiatan yang mencapai Target	Dokumen		Dokumen	Dokumen	4 Dokumen	3,503,124,300	3,503,124,300	3,506,323,500					4 Dokumen	0		
1.05.01.2.02.01	Penyediaan Gaji dan Tunjangan ASN	Pembayaran Gaji dan Tunjangan ASN				12 Bulan	12 Bulan	3,046,350,800	3,046,350,800	3,059,990,000	Kab. Lampung Selatan, Kalianda, Way Urang	Dana Transfer Umum- Dana Alokasi Umum	1. Peningkatan kualitas SDM melalui pelayanan pendidikan, kesehatan, kesejahteraan sosial dan budaya serta pemberdayaan perempuan	Kantor BPBD Kabupaten Lampung Selatan	12 Bulan	0	Badan Penanggulangan Bencana Daerah	

**Penetapan Perubahan Rencana Kerja Pemerintah Daerah (RKPD)
Kabupaten Lampung Selatan
Tahun 2021**

Kode	Urusan/ Bidang Urusan/ Program/ Kegiatan/ Sub Kegiatan	Indikator Program/ Kegiatan/ Sub Kegiatan	Target Akhir Periode RPJMD	Realisasi Capaian RKPD Tahun 2019	Prakiraan Capaian Target RKPD Tahun 2020	Capaian Kinerja dan Kerangka Pendanaan						Kelompok Sasaran	Prakiraan Maju Rencana Tahun 2022		Perangkat Daerah Penanggung Jawab			
						Target 2021		Pagu Indikatif			Lokasi		Sumber Dana	Prioritas		Target	Pagu Indikatif	
						Semula	Menjadi	RKPD 2021	APBD 2021	RKPD 2021 Perubahan				Nasional				Daerah
1 05 01 2.02 02	Penyediaan Administrasi Pelaksanaan Tugas ASN	Dokumen Administrasi Pelaksanaan Tugas ASN				1 Dokumen	1 Dokumen	421,870,000	421,870,000	411,430,000	Kab. Lampung Selatan, Kalianda, Way Urang	Dana Transfer Umum- Dana Alokasi Umum	1. Peningkatan kualitas SDM melalui pelayanan pendidikan, kesehatan, kesejahteraan sosial dan budaya serta pemberdayaan perempuan	Kantor BPBD Kabupaten Lampung Selatan	1 Dokumen	0	Badan Penanggulangan Bencana Daerah	
1 05 01 2.02 05	Koordinasi dan Penyusunan Laporan Keuangan Akhir Tahun SKPD	Dokumen Laporan Keuangan SKPD				1 Dokumen	1 Dokumen	17,000,000	17,000,000	17,000,000	Kab. Lampung Selatan, Kalianda, Way Urang	Dana Transfer Umum- Dana Alokasi Umum	1. Peningkatan kualitas SDM melalui pelayanan pendidikan, kesehatan, kesejahteraan sosial dan budaya serta pemberdayaan perempuan	Kantor BPBD Kabupaten Lampung Selatan	1 Dokumen	0	Badan Penanggulangan Bencana Daerah	
1 05 01 2.02 07	Koordinasi dan Penyusunan Laporan Keuangan Bulanan/Triwulanan /Semesteran SKPD	Dokumen Laporan Realisasi Keuangan Bulanan/Triwulanan/Semesteran SKPD				18 Dokumen	18 Dokumen	17,903,500	17,903,500	17,903,500	Kab. Lampung Selatan, Kalianda, Way Urang	Dana Transfer Umum- Dana Alokasi Umum	1. Peningkatan kualitas SDM melalui pelayanan pendidikan, kesehatan, kesejahteraan sosial dan budaya serta pemberdayaan perempuan	Kantor BPBD Kabupaten Lampung Selatan	18 Dokumen	0	Badan Penanggulangan Bencana Daerah	
1 05 01 2.03	Administrasi Barang Milik Daerah pada Perangkat Daerah	Tertib Pengelolaan Administrasi Barang Milik Daerah	Dokumen		Dokumen	Dokumen	2 Dokumen	25,241,500	25,241,500	22,719,000					2 Dokumen	0		
1 05 01 2.03 01	Penyusunan Perencanaan Kebutuhan Barang Milik Daerah SKPD	Perencanaan Kebutuhan Barang Milik Daerah SKPD				1 Dokumen	1 Dokumen	12,700,000	12,700,000	10,177,500	Kab. Lampung Selatan, Kalianda, Way Urang	Dana Transfer Umum- Dana Alokasi Umum	1. Peningkatan kualitas SDM melalui pelayanan pendidikan, kesehatan, kesejahteraan sosial dan budaya serta pemberdayaan perempuan	Kantor BPBD Kabupaten Lampung Selatan	1 Dokumen	0	Badan Penanggulangan Bencana Daerah	

**Penetapan Perubahan Rencana Kerja Pemerintah Daerah (RKPD)
Kabupaten Lampung Selatan
Tahun 2021**

Kode	Urusan/ Bidang Urusan/ Program/ Kegiatan/ Sub Kegiatan	Indikator Program/ Kegiatan/ Sub Kegiatan	Target Akhir Periode RPJMD	Realisasi Capaian RKPD Tahun 2019	Prakiraan Capaian Target RKPD Tahun 2020	Capaian Kinerja dan Kerangka Pendanaan							Kelompok Sasaran	Prakiraan Maju Rencana Tahun 2022		Perangkat Daerah Penanggung Jawab		
						Target 2021		Pagu Indikatif			Lokasi	Sumber Dana		Prioritas			Target	Pagu Indikatif
						Semula	Menjadi	RKPD 2021	APBD 2021	RKPD 2021 Perubahan				Nasional	Daerah			
1.05.01.2.03.05	Rekonsiliasi dan Penyusunan Laporan Barang Milik Daerah pada SKPD	Penyusunan Laporan Barang Milik Daerah				1 Dokumen	1 Dokumen	12,541,500	12,541,500	12,541,500	Kab. Lampung Selatan, Kalianda, Way Urang	Dana Transfer Umum- Dana Alokasi Umum	1. Peningkatan kualitas SDM melalui pelayanan pendidikan, kesehatan, kesejahteraan sosial dan budaya serta pemberdayaan perempuan	Kantor BPBD Kabupaten Lampung Selatan	1 Dokumen	0	Badan Penanggulangan Bencana Daerah	
1.05.01.2.05	Administrasi Kepegawaian Perangkat Daerah	Dokumen Administrasi Kepegawaian	Dokumen	Dokumen	Dokumen	2 Dokumen		69,140,000	69,140,000	64,140,000					2 Dokumen	0		
1.05.01.2.05.02	Pengadaan Pakaian Dinas Beserta Atribut Kelengkapannya	Belanja Pakaian Batik dan Kaos Desa Tangguh Bencana (DESTAN)				350 Buah	350 Buah	59,140,000	59,140,000	59,140,000	Kab. Lampung Selatan, Kalianda, Way Urang	Dana Transfer Umum- Dana Alokasi Umum	1. Peningkatan kualitas SDM melalui pelayanan pendidikan, kesehatan, kesejahteraan sosial dan budaya serta pemberdayaan perempuan	Kantor BPBD Kabupaten Lampung Selatan	350 Buah	0	Badan Penanggulangan Bencana Daerah	
1.05.01.2.05.09	Pendidikan dan Pelatihan Pegawai Berdasarkan Tugas dan Fungsi	Pengiriman Peserta Diklat Singkat				2 Orang	2 Orang	10,000,000	10,000,000	5,000,000	Kab. Lampung Selatan, Kalianda, Way Urang	Dana Transfer Umum- Dana Alokasi Umum	1. Peningkatan kualitas SDM melalui pelayanan pendidikan, kesehatan, kesejahteraan sosial dan budaya serta pemberdayaan perempuan	Kantor BPBD Kabupaten Lampung Selatan	2 Orang	0	Badan Penanggulangan Bencana Daerah	
1.05.01.2.06	Administrasi Umum Perangkat Daerah	Terpenuhinya Administrasi Umum Kantor	Bulan	Bulan	Bulan	12 Bulan		308,775,400	308,766,600	175,820,800					12 Bulan	0		
1.05.01.2.06.01	Penyediaan Komponen Instalasi Listrik/Penerangan Bangunan Kantor	Alat Listrik Dan Komponen Listrik Kantor				12 Bulan	12 Bulan	6,608,000	6,608,000	3,317,800	Kab. Lampung Selatan, Kalianda, Way Urang	Dana Transfer Umum- Dana Alokasi Umum	1. Peningkatan kualitas SDM melalui pelayanan pendidikan, kesehatan, kesejahteraan sosial dan budaya serta pemberdayaan perempuan	Kantor BPBD Kabupaten Lampung Selatan	12 Bulan	0	Badan Penanggulangan Bencana Daerah	

**Penetapan Perubahan Rencana Kerja Pemerintah Daerah (RKPD)
Kabupaten Lampung Selatan
Tahun 2021**

Kode	Urusan/ Bidang Urusan/ Program/ Kegiatan/ Sub Kegiatan	Indikator Program/ Kegiatan/ Sub Kegiatan	Target Akhir Periode RPJMD	Realisasi Capaian RKPD Tahun 2019	Prakiraan Capaian Target RKPD Tahun 2020	Capaian Kinerja dan Kerangka Pendanaan							Kelompok Sasaran	Prakiraan Maju Rencana Tahun 2022		Perangkat Daerah Penanggung Jawab		
						Target 2021		Pagu Indikatif			Lokasi	Sumber Dana		Prioritas			Target	Pagu Indikatif
						Semula	Menjadi	RKPD 2021	APBD 2021	RKPD 2021 Perubahan				Nasional	Daerah			
1.05.01.2.06.02	Penyediaan Peralatan dan Perlengkapan Kantor	Pengadaan Peralatan Dan Perlengkapan Kantor				12 Bulan	12 Bulan	64,000,000	64,000,000	36,500,000	Kab. Lampung Selatan, Kalianda, Way Urang		1. Peningkatan kualitas SDM melalui pelayanan pendidikan, kesehatan, kesejahteraan sosial dan budaya serta pemberdayaan perempuan	Kantor BPBD Kabupaten Lampung Selatan	12 Bulan	0	Badan Penanggulangan Bencana Daerah	
1.05.01.2.06.03	Penyediaan Peralatan Rumah Tangga	Peralatan Rumah Tangga				12 Bulan	12 Bulan	2,592,000	2,592,000	2,592,000	Kab. Lampung Selatan, Kalianda, Way Urang	Dana Transfer Umum-Dana Alokasi Umum	1. Peningkatan kualitas SDM melalui pelayanan pendidikan, kesehatan, kesejahteraan sosial dan budaya serta pemberdayaan perempuan	Kantor BPBD Kabupaten Lampung Selatan	12 Bulan	0	Badan Penanggulangan Bencana Daerah	
1.05.01.2.06.04	Penyediaan Bahan Logistik Kantor	Peralatan Rumah Tangga				12 Bulan	12 Bulan	24,663,800	24,655,000	20,504,500	Kab. Lampung Selatan, Kalianda, Way Urang	Dana Transfer Umum-Dana Alokasi Umum	1. Peningkatan kualitas SDM melalui pelayanan pendidikan, kesehatan, kesejahteraan sosial dan budaya serta pemberdayaan perempuan	Kantor BPBD Kabupaten Lampung Selatan	12 Bulan	0	Badan Penanggulangan Bencana Daerah	
1.05.01.2.06.05	Penyediaan Barang Cetak dan Penggandaan	Cetak Dan Penggandaan				12 Bulan	12 Bulan	32,474,600	32,474,600	20,910,500	Kab. Lampung Selatan, Kalianda, Way Urang	Dana Transfer Umum-Dana Alokasi Umum	1. Peningkatan kualitas SDM melalui pelayanan pendidikan, kesehatan, kesejahteraan sosial dan budaya serta pemberdayaan perempuan	Kantor BPBD Kabupaten Lampung Selatan	12 Bulan	0	Badan Penanggulangan Bencana Daerah	
1.05.01.2.06.06	Penyediaan Bahan Bacaan dan Peraturan Perundang-undangan	Bahan Bacaan Dan Peraturan Per Undang-undangan				12 Bulan	12 Bulan	18,000,000	18,000,000	18,000,000	Kab. Lampung Selatan, Kalianda, Way Urang	Dana Transfer Umum-Dana Alokasi Umum	1. Peningkatan kualitas SDM melalui pelayanan pendidikan, kesehatan, kesejahteraan sosial dan budaya serta pemberdayaan perempuan	Kantor BPBD Kabupaten Lampung Selatan	12 Bulan	0	Badan Penanggulangan Bencana Daerah	

**Penetapan Perubahan Rencana Kerja Pemerintah Daerah (RKPD)
Kabupaten Lampung Selatan
Tahun 2021**

Kode	Urusan/ Bidang Urusan/ Program/ Kegiatan/ Sub Kegiatan	Indikator Program/ Kegiatan/ Sub Kegiatan	Target Akhir Periode RPJMD	Realisasi Capaian RKPD Tahun 2019	Prakiraan Capaian Target RKPD Tahun 2020	Capaian Kinerja dan Kerangka Pendanaan							Kelompok Sasaran	Prakiraan Maju Rencana Tahun 2022		Perangkat Daerah Penanggung Jawab		
						Target 2021		Pagu Indikatif			Lokasi	Sumber Dana		Prioritas			Target	Pagu Indikatif
						Semula	Menjadi	RKPD 2021	APBD 2021	RKPD 2021 Perubahan				Nasional	Daerah			
1 05 01 2.06 08	Fasilitasi Kunjungan Tamu	Fasilitasi Kunjungan Tamu Kantor				12 Bulan	12 Bulan	35,125,000	35,125,000	23,400,000	Kab. Lampung Selatan, Kalianda, Way Urang	Dana Transfer Umum- Dana Alokasi Umum	1. Peningkatan kualitas SDM melalui pelayanan pendidikan, kesehatan, kesejahteraan sosial dan budaya serta pemberdayaan perempuan	Kantor BPBD Kabupaten Lampung Selatan	12 Bulan	0	Badan Penanggulangan Bencana Daerah	
1 05 01 2.06 09	Penyelenggaraan Rapat Koordinasi dan Konsultasi SKPD	Rapat Koordinasi Dan Konsultasi SKPD				12 Bulan	12 Bulan	125,312,000	125,312,000	50,596,000	Semua Kab/Kota, Semua Kecamatan, Semua Kelurahan	Dana Transfer Umum- Dana Alokasi Umum	1. Peningkatan kualitas SDM melalui pelayanan pendidikan, kesehatan, kesejahteraan sosial dan budaya serta pemberdayaan perempuan	Kantor BPBD Kabupaten Lampung Selatan	12 Bulan	0	Badan Penanggulangan Bencana Daerah	
1 05 01 2.07	Pengadaan Barang Milik Daerah Penunjang Urusan Pemerintah Daerah	Pengadaan Mebel Kantor	Unit		Unit	Unit	15 Unit	20,000,000	20,000,000	5,000,000					15 Unit	0		
1 05 01 2.07 05	Pengadaan Mebel	Mebel Kantor				15 Unit	15 Unit	20,000,000	20,000,000	5,000,000	Kab. Lampung Selatan, Kalianda, Way Urang	Dana Transfer Umum- Dana Alokasi Umum	1. Peningkatan kualitas SDM melalui pelayanan pendidikan, kesehatan, kesejahteraan sosial dan budaya serta pemberdayaan perempuan	Kantor BPBD Kabupaten Lampung Selatan	15 Unit	0	Badan Penanggulangan Bencana Daerah	
1 05 01 2.08	Penyediaan Jasa Penunjang Urusan Pemerintahan Daerah	Pembiayaan Rekening Air, Listrik, Telefon	Bulan		Bulan	Bulan	12 Bulan	40,800,000	40,800,000	40,800,000					12 Bulan	0		
1 05 01 2.08 02	Penyediaan Jasa Komunikasi, Sumber Daya Air dan Listrik	Rekening Air, Listrik, Telfon dan Internet				12 Bulan	12 Bulan	40,800,000	40,800,000	40,800,000	Kab. Lampung Selatan, Kalianda, Way Urang	Dana Transfer Umum- Dana Alokasi Umum	1. Peningkatan kualitas SDM melalui pelayanan pendidikan, kesehatan, kesejahteraan sosial dan budaya serta pemberdayaan perempuan	Kantor BPBD Kabupaten Lampung Selatan	12 Bulan	0	Badan Penanggulangan Bencana Daerah	

**Penetapan Perubahan Rencana Kerja Pemerintah Daerah (RKPD)
Kabupaten Lampung Selatan
Tahun 2021**

Kode	Urusan/ Bidang Urusan/ Program/ Kegiatan/ Sub Kegiatan	Indikator Program/ Kegiatan/ Sub Kegiatan	Target Akhir Periode RPJMD	Realisasi Capaian RKPD Tahun 2019	Prakiraan Capaian Target RKPD Tahun 2020	Capaian Kinerja dan Kerangka Pendanaan						Kelompok Sasaran	Prakiraan Maju Rencana Tahun 2022		Perangkat Daerah Penanggung Jawab			
						Target 2021		Pagu Indikatif			Lokasi		Sumber Dana	Prioritas		Target	Pagu Indikatif	
						Semula	Menjadi	RKPD 2021	APBD 2021	RKPD 2021 Perubahan				Nasional				Daerah
1 05 01 2.09	Pemeliharaan Barang Milik Daerah Penunjang Urusan Pemerintahan Daerah	Terpeliharanya Barang Milik Daerah	Unit		Unit	Unit	14 Unit	460,192,000	363,930,000	369,916,250			14 Unit	0				
1 05 01 2.09 01	Penyediaan Jasa Pemeliharaan, Biaya Pemeliharaan dan Pajak Kendaraan Perorangan Dinas atau Kendaraan Dinas Jabatan	Kendaraan Perorangan Dinas atau Kendaraan Dinas Jabatan				14 Unit	14 Unit	438,992,000	328,350,000	328,350,000	Kab. Lampung Selatan, Kalianda, Way Urang	Dana Transfer Umum- Dana Alokasi Umum	1. Peningkatan kualitas SDM melalui pelayanan pendidikan, kesehatan, kesejahteraan sosial dan budaya serta pemberdayaan perempuan	Kendaraan Dinas Kantor BPBD	14 Unit	0	Badan Penanggulangan Bencana Daerah	
1 05 01 2.09 06	Pemeliharaan Peralatan dan Mesin Lainnya	Peralatan Dan Mesin Lainnya				14 Unit	14 Unit	6,200,000	20,580,000	20,580,000	Kab. Lampung Selatan, Kalianda, Way Urang	Dana Transfer Umum- Dana Alokasi Umum	1. Peningkatan kualitas SDM melalui pelayanan pendidikan, kesehatan, kesejahteraan sosial dan budaya serta pemberdayaan perempuan	Kendaraan Dinas Kantor BPBD	14 Unit	0	Badan Penanggulangan Bencana Daerah	
1 05 01 2.09 09	Pemeliharaan/Reha bilitasi Gedung Kantor dan Bangunan Lainnya	Gedung Kantor				1 Unit	1 Unit	15,000,000	15,000,000	20,986,250	Kab. Lampung Selatan, Kalianda, Way Urang	Dana Transfer Umum- Dana Alokasi Umum	1. Peningkatan kualitas SDM melalui pelayanan pendidikan, kesehatan, kesejahteraan sosial dan budaya serta pemberdayaan perempuan	Kendaraan Dinas Kantor BPBD	1 Unit	0	Badan Penanggulangan Bencana Daerah	
1 05 03	PROGRAM PENANGGULANG AN BENCANA	Time Respon Penangan Bencana, Presentase Desa/Kelurahan Tangguh Bencana, Presentase Meningkatnya Sarana dan Prasarana Penanggulangan Bencana, Presentase Rehabilitasi Dan Rekonstruksi	%		%	100 %	100 %	1,065,597,600	27,864,427,600	28,042,245,649					100 %	455,772,400		
1 05 03 2.01	Pelayanan Informasi Rawan Bencana Kabupaten/Kota	Tersampainya Informasi Rawan Bencana Kepada Masyarakat	Orang		Orang	Orang	100 Orang	101,506,500	101,506,500	65,856,500					100 Orang	65,856,500		

**Penetapan Perubahan Rencana Kerja Pemerintah Daerah (RKPD)
Kabupaten Lampung Selatan
Tahun 2021**

Kode	Urusan/ Bidang Urusan/ Program/ Kegiatan/ Sub Kegiatan	Indikator Program/ Kegiatan/ Sub Kegiatan	Target Akhir Periode RPJMD	Realisasi Capaian RKPD Tahun 2019	Prakiraan Capaian Target RKPD Tahun 2020	Capaian Kinerja dan Kerangka Pendanaan							Kelompok Sasaran	Prakiraan Maju Rencana Tahun 2022		Perangkat Daerah Penanggung Jawab		
						Target 2021		Pagu Indikatif			Lokasi	Sumber Dana		Prioritas			Target	Pagu Indikatif
						Semula	Menjadi	RKPD 2021	APBD 2021	RKPD 2021 Perubahan				Nasional	Daerah			
1 05 03 2.01 02	Sosialisasi, Komunikasi, Informasi dan Edukasi (KIE) Rawan Bencana Kabupaten/Kota (Per Jenis Bencana)	Pemahaman Masyarakat Mengenai Pengurangan Resiko Bencana				100 Orang	100 Orang	101,506,500	101,506,500	65,856,500	Kab. Lampung Selatan, Raja Basa, Rajabasa	PENDAPATAN ASLI DAERAH (PAD)	Meningkatkan Sumber Daya Manusia Yang Berkualitas Dan Berdaya Saing	5. Pengelolaan sumber daya alam dan lingkungan hidup yang berkelanjutan serta kesiapsiagaan bencana	Masyarakat di 17 Kecamatan Kabupaten Lampung Selatan	100 Orang	65,856,500	Badan Penanggulangan Bencana Daerah
1 05 03 2.02	Pelayanan Pencegahan dan Kesiapsiagaan Terhadap Bencana	Informasi Dan Pelayanan serta Pelaksanaan Mitigasi Bencana di Lampung Selatan	Kegiatan		Kegiatan	Kegiatan	6 Kegiatan	594,091,100	27,392,921,100	27,589,989,449					6 Kegiatan	389,915,900		
1 05 03 2.02 02	Pelatihan Pencegahan dan Mitigasi Bencana Kabupaten/Kota	Sumber Daya Manusia dibidang Manajemen Bencana				70 Orang	70 Orang	67,725,700	67,725,700	47,012,500	Kab. Lampung Selatan, Kalianda, Way Urang	Dana Transfer Umum- Dana Alokasi Umum	5. Pengelolaan sumber daya alam dan lingkungan hidup yang berkelanjutan serta kesiapsiagaan bencana	Masyarakat Kabupaten Lampung Selatan	70 Orang	47,012,500	Badan Penanggulangan Bencana Daerah	
1 05 03 2.02 03	Pengendalian Operasi dan Penyediaan Sarana Prasarana Kesiapsiagaan Terhadap Bencana Kabupaten/Kota	Informasi di Lokasi Titik Pantau Rawan Bencana				18 Lokasi	18 Lokasi	153,541,400	153,541,400	142,450,900	Kab. Lampung Selatan, Semua Kecamatan, Semua Kelurahan	Dana Transfer Umum- Dana Alokasi Umum	5. Pengelolaan sumber daya alam dan lingkungan hidup yang berkelanjutan serta kesiapsiagaan bencana	Masyarakat Kabupaten Lampung Selatan	18 Lokasi	142,450,900	Badan Penanggulangan Bencana Daerah	
1 05 03 2.02 04	Penyediaan Peralatan Perlindungan dan Kesiapsiagaan terhadap Bencana	Pemeliharaan Plang Rambu Evakuasi Tsunami dan Sarana Prasarana Kebencanaan				120 Unit	120 Unit	77,798,500	26,876,628,500	27,200,073,549	Kab. Lampung Selatan, Kalianda, Way Urang	Pendapatan Transfer Pemerintah Pusat Dana Transfer Khusus - Dana Alokasi Khusus Fisik			Masyarakat Kabupaten Lampung Selatan	120 Unit	0	Badan Penanggulangan Bencana Daerah

**Penetapan Perubahan Rencana Kerja Pemerintah Daerah (RKPD)
Kabupaten Lampung Selatan
Tahun 2021**

Kode	Urusan/ Bidang Urusan/ Program/ Kegiatan/ Sub Kegiatan	Indikator Program/ Kegiatan/ Sub Kegiatan	Target Akhir Periode RPJMD	Realisasi Capaian RKPD Tahun 2019	Prakiraan Capaian Target RKPD Tahun 2020	Capaian Kinerja dan Kerangka Pendanaan							Kelompok Sasaran	Prakiraan Maju Rencana Tahun 2022		Perangkat Daerah Penanggung Jawab		
						Target 2021		Pagu Indikatif			Lokasi	Sumber Dana		Prioritas			Target	Pagu Indikatif
						Semula	Menjadi	RKPD 2021	APBD 2021	RKPD 2021 Perubahan				Nasional	Daerah			
1.05.03.2.02.06	Penguatan Kapasitas Kawasan untuk Pencegahan dan Kesiapsiagaan	Desa Tangguh Bencana				6 Desa	6 Desa	117,470,000	117,470,000	81,718,000	Kab. Lampung Selatan, Sidomulyo, Talang Baru Kab. Lampung Selatan, Sidomulyo, Suka Banjar Kab. Lampung Selatan, Raja Basa, Banding Kab. Lampung Selatan, Raja Basa, Sukaraja Kab. Lampung Selatan, Raja Basa, Way Muli Kab. Lampung Selatan, Raja Basa, Wai Muli Timur	Dana Transfer Umum-Dana Alokasi Umum	5. Pengelolaan sumber daya alam dan lingkungan hidup yang berkelanjutan serta kesiapsiagaan bencana	Masyarakat Kabupaten Lampung Selatan	6 Desa	81,718,000	Badan Penanggulangan Bencana Daerah	
1.05.03.2.02.07	Penanganan Pascabencana Kabupaten/Kota	Data Kerusakan Pasca Bencana SDM yang terampil dalam menghitung kerugian Pasca bencana				17 Data/Kecamatan 60 Orang	17 Data/Kecamatan 60 Orang	140,236,500	140,236,500	91,551,000	Kab. Lampung Selatan, Semua Kecamatan, Semua Kelurahan Kab. Lampung Selatan, Kalianda, Way Urang	Dana Transfer Umum-Dana Alokasi Umum	5. Pengelolaan sumber daya alam dan lingkungan hidup yang berkelanjutan serta kesiapsiagaan bencana	Masyarakat Kabupaten Lampung Selatan	17 Data/Kecamatan 60 Orang	91,551,000	Badan Penanggulangan Bencana Daerah	
1.05.03.2.02.08	Pengembangan Kapasitas Tim Reaksi Cepat (TRC) Bencana Kabupaten/Kota	Data Kerusakan Pasca Bencana Meningkatnya Pengetahuan dan Keterampilan Tim Reaksi Cepat (TRC) dalam Penanganan Bencana				17 Data/Kecamatan 50 Orang	17 Data/Kecamatan 50 Orang	37,319,000	37,319,000	27,183,500	Kab. Lampung Selatan, Kalianda, Way Urang	Dana Transfer Umum-Dana Alokasi Umum	5. Pengelolaan sumber daya alam dan lingkungan hidup yang berkelanjutan serta kesiapsiagaan bencana	Masyarakat Kabupaten Lampung Selatan	17 Data/Kecamatan 50 Orang	27,183,500	Badan Penanggulangan Bencana Daerah	

**Penetapan Perubahan Rencana Kerja Pemerintah Daerah (RKPD)
Kabupaten Lampung Selatan
Tahun 2021**

Kode	Urusan/ Bidang Urusan/ Program/ Kegiatan/ Sub Kegiatan	Indikator Program/ Kegiatan/ Sub Kegiatan	Target Akhir Periode RPJMD	Realisasi Capaian RKPD Tahun 2019	Prakiraan Capaian Target RKPD Tahun 2020	Capaian Kinerja dan Kerangka Pendanaan							Kelompok Sasaran	Prakiraan Maju Rencana Tahun 2022		Perangkat Daerah Penanggung Jawab		
						Target 2021		Pagu Indikatif			Lokasi	Sumber Dana		Prioritas			Target	Pagu Indikatif
						Semula	Menjadi	RKPD 2021	APBD 2021	RKPD 2021 Perubahan				Nasional	Daerah			
1 05 03 2.03	Pelayanan Penyelamatan dan Evakuasi Korban Bencana	Respon Cepat Tim Reaksi Cepat (TRC) ke Lokasi Bencana	Orang		Orang	Orang	48 Orang	370,000,000	370,000,000	386,399,700					48 Orang	0		
1 05 03 2.03 02	Respon Cepat Darurat Bencana Kabupaten/Kota	Kesiapan TRC dalam Penanggulangan Bencana Pemenuhan Bantuan Bufersstock Bagi Masyarakat Korban Bencana				45 Orang 1000 Paket	45 Orang 1000 Paket	370,000,000	370,000,000	386,399,700	Kab. Lampung Selatan, Semua Kecamatan, Semua Kelurahan	Dana Transfer Umum- Dana Alokasi Umum Dana Transfer Khusus - Dana Alokasi Khusus Fisik		5. Pengelolaan sumber daya alam dan lingkungan hidup yang berkelanjutan serta kesiapsiagaan bencana	Masyarakat di 17 Kecamatan Kabupaten Lampung Selatan	45 Orang 1000 Paket	0	Badan Penanggulangan Bencana Daerah
TOTAL								5,534,750,800	32,237,310,000	32,268,845,199						455,772,400		

**Penetapan Perubahan Rencana Kerja Pemerintah Daerah (RKPD)
Kabupaten Lampung Selatan
Tahun 2021**

Kode	Urusan/ Bidang Urusan/ Program/ Kegiatan/ Sub Kegiatan	Indikator Program/ Kegiatan/ Sub Kegiatan	Target Akhir Periode RPJMD	Realisasi Capaian RKPD Tahun 2019	Prakiraan Capaian Target RKPD Tahun 2020	Capaian Kinerja dan Kerangka Pendanaan							Kelompok Sasaran	Prakiraan Maju Rencana Tahun 2022		Perangkat Daerah Penanggung Jawab		
						Target 2021		Pagu Indikatif			Lokasi	Sumber Dana		Prioritas			Target	Pagu Indikatif
						Semula	Menjadi	RKPD 2021	APBD 2021	RKPD 2021 Perubahan				Nasional	Daerah			
1						URUSAN PEMERINTAHAN WAJIB YANG BERKAITAN DENGAN PELAYANAN DASAR												
1	05							0	0	5,963,051,200				8,275,450,127				
1	05	01						0	0	3,939,114,300				6,740,142,559				
1	05	01	2.01					0	0	58,000,000				108,474,200				
1	05	01	2.01	01						18,000,000	Kab. Lampung Selatan, Kalianda, Semua Kelurahan	Dana Transfer Umum-Dana Alokasi Umum			2 Dokumen	18,000,000	Dinas Pemadam Kebakaran dan Penyelamatan	
1	05	01	2.01	02						0	Kab. Lampung Selatan, Kalianda, Semua Kelurahan	Dana Transfer Umum-Dana Alokasi Umum			1 Dokumen	18,000,000	Dinas Pemadam Kebakaran dan Penyelamatan	
1	05	01	2.01	03						15,000,000	Kab. Lampung Selatan, Kalianda, Semua Kelurahan	Dana Transfer Umum-Dana Alokasi Umum			1 Dokumen	15,000,000	Dinas Pemadam Kebakaran dan Penyelamatan	
1	05	01	2.01	04						0	Kab. Lampung Selatan, Kalianda, Semua Kelurahan	Dana Transfer Umum-Dana Alokasi Umum			1 Dokumen	18,000,000	Dinas Pemadam Kebakaran dan Penyelamatan	
1	05	01	2.01	05						15,000,000	Kab. Lampung Selatan, Kalianda, Semua Kelurahan	Dana Transfer Umum-Dana Alokasi Umum			1 Dokumen	15,000,000	Dinas Pemadam Kebakaran dan Penyelamatan	
1	05	01	2.01	06						10,000,000	Kab. Lampung Selatan, Kalianda,	Dana Transfer Umum-Dana			2 Dokumen	24,474,200	Dinas Pemadam Kebakaran dan Penyelamatan	

**Penetapan Perubahan Rencana Kerja Pemerintah Daerah (RKPD)
Kabupaten Lampung Selatan
Tahun 2021**

Kode	Urusan/ Bidang Urusan/ Program/ Kegiatan/ Sub Kegiatan	Indikator Program/ Kegiatan/ Sub Kegiatan	Target Akhir Periode RPJMD	Realisasi Capaian RKPD Tahun 2019	Prakiraan Capaian Target RKPD Tahun 2020	Capaian Kinerja dan Kerangka Pendanaan								Kelompok Sasaran	Prakiraan Maju Rencana Tahun 2022		Perangkat Daerah Penanggung Jawab	
						Target 2021		Pagu Indikatif			Lokasi	Sumber Dana	Prioritas		Target	Pagu Indikatif		
						Semula	Menjadi	RKPD 2021	APBD 2021	RKPD 2021 Perubahan			Nasional					Daerah
	Realisasi Kinerja SKPD										Semua Kelurahan	Alokasi Umum						
1 05 01 2.02	Administrasi Keuangan Perangkat Daerah							0	0	2,066,221,900						5,535,186,834		
1 05 01 2.02 01	Penyediaan Gaji dan Tunjangan ASN	Pembayaran Gaji dan Tunjangan ASN					4 Bulan	0	0	1,200,000,000	Kab. Lampung Selatan, Kalianda, Semua Kelurahan	Dana Transfer Umum- Dana Alokasi Umum			4 Bulan	3,432,277,934	Dinas Pemadam Kebakaran dan Penyelamatan	
1 05 01 2.02 02	Penyediaan Administrasi Pelaksanaan Tugas ASN							0	0	842,208,900	Kab. Lampung Selatan, Kalianda, Semua Kelurahan	Dana Transfer Umum- Dana Alokasi Umum				2,072,908,900	Dinas Pemadam Kebakaran dan Penyelamatan	
1 05 01 2.02 05	Koordinasi dan Penyusunan Laporan Keuangan Akhir Tahun SKPD	Laporan Keuangan SKPD					1 Dokumen	0	0	19,013,000	Kab. Lampung Selatan, Kalianda, Semua Kelurahan	Dana Transfer Umum- Dana Alokasi Umum			1 Dokumen	15,000,000	Dinas Pemadam Kebakaran dan Penyelamatan	
1 05 01 2.02 07	Koordinasi dan Penyusunan Laporan Keuangan Bulanan/Triwulanan /Semesteran SKPD	Dokumen Laporan Realisasi Anggaran Triwulan I, II, III dan IV					4 Bulan	0	0	5,000,000	Kab. Lampung Selatan, Kalianda, Semua Kelurahan	Dana Transfer Umum- Dana Alokasi Umum			4 Bulan	15,000,000	Dinas Pemadam Kebakaran dan Penyelamatan	
1 05 01 2.05	Administrasi Kepegawaian Perangkat Daerah							0	0	25,000,000						84,180,000		
1 05 01 2.05 02	Pengadaan Pakaian Dinas Beserta Atribut Kelengkapannya	Belanja Pakaian Dinas Beserta Atribut Kelengkapannya					100 Stel	0	0	25,000,000	Kab. Lampung Selatan, Kalianda, Semua Kelurahan	Dana Transfer Umum- Dana Alokasi Umum			100 Stel	54,180,000	Dinas Pemadam Kebakaran dan Penyelamatan	
1 05 01 2.05 09	Pendidikan dan Pelatihan Pegawai Berdasarkan Tugas dan Fungsi	Pengiriman Peserta Diklat Singkat					3 Orang	0	0	0	Semua Kab/Kota, Semua Kecamatan, Semua Kelurahan	Dana Transfer Umum- Dana Alokasi Umum			3 Orang	30,000,000	Dinas Pemadam Kebakaran dan Penyelamatan	
1 05 01 2.06	Administrasi Umum Perangkat Daerah							0	0	651,245,600						409,449,025		

**Penetapan Perubahan Rencana Kerja Pemerintah Daerah (RKPD)
Kabupaten Lampung Selatan
Tahun 2021**

Kode	Urusan/ Bidang Urusan/ Program/ Kegiatan/ Sub Kegiatan	Indikator Program/ Kegiatan/ Sub Kegiatan	Target Akhir Periode RPJMD	Realisasi Capaian RKPD Tahun 2019	Prakiraan Capaian Target RKPD Tahun 2020	Capaian Kinerja dan Kerangka Pendanaan								Kelompok Sasaran	Prakiraan Maju Rencana Tahun 2022		Perangkat Daerah Penanggung Jawab	
						Target 2021		Pagu Indikatif			Lokasi	Sumber Dana	Prioritas		Target	Pagu Indikatif		
						Semula	Menjadi	RKPD 2021	APBD 2021	RKPD 2021 Perubahan			Nasional					Daerah
1 05 01 2.06 01	Penyediaan Komponen Instalasi Listrik/Penerangan Bangunan Kantor	Alat-alat Listrik dan Komponen Listrik Kantor					4 Bulan	0	0	2,130,000	Kab. Lampung Selatan, Kalianda, Semua Kelurahan	Dana Transfer Umum- Dana Alokasi Umum			4 Bulan	4,977,725	Dinas Pemadam Kebakaran dan Penyelamatan	
1 05 01 2.06 02	Penyediaan Peralatan dan Perlengkapan Kantor	Pengadaan Peralatan dan Perlengkapan Kantor					51 Unit	0	0	542,500,000	Kab. Lampung Selatan, Kalianda, Semua Kelurahan	Dana Transfer Umum- Dana Alokasi Umum			51 Unit	200,547,000	Dinas Pemadam Kebakaran dan Penyelamatan	
1 05 01 2.06 03	Penyediaan Peralatan Rumah Tangga	Peralatan Rumah Tangga					4 Bulan	0	0	5,599,000	Kab. Lampung Selatan, Kalianda, Semua Kelurahan	Dana Transfer Umum- Dana Alokasi Umum			4 Bulan	24,995,900	Dinas Pemadam Kebakaran dan Penyelamatan	
1 05 01 2.06 04	Penyediaan Bahan Logistik Kantor	Bahan Logistik Kantor					4 Bulan	0	0	9,671,600	Kab. Lampung Selatan, Kalianda, Semua Kelurahan	Dana Transfer Umum- Dana Alokasi Umum			4 Bulan	29,997,400	Dinas Pemadam Kebakaran dan Penyelamatan	
1 05 01 2.06 05	Penyediaan Barang Cetakan dan Penggandaan	Cetak dan Pengadaan					4 Bulan	0	0	26,085,000	Kab. Lampung Selatan, Kalianda, Semua Kelurahan	Dana Transfer Umum- Dana Alokasi Umum			4 Bulan	24,335,000	Dinas Pemadam Kebakaran dan Penyelamatan	
1 05 01 2.06 06	Penyediaan Bahan Bacaan dan Peraturan Perundang- undangan	Bahan Bacaan dan Peraturan Perundang- undangan					4 Bulan	0	0	4,000,000	Kab. Lampung Selatan, Kalianda, Semua Kelurahan	Dana Transfer Umum- Dana Alokasi Umum			4 Bulan	9,600,000	Dinas Pemadam Kebakaran dan Penyelamatan	
1 05 01 2.06 08	Fasilitasi Kunjungan Tamuh	Fasilitas Kunjungan Tamuh Kantor					4 Bulan	0	0	7,500,000	Kab. Lampung Selatan, Kalianda, Semua Kelurahan	Dana Transfer Umum- Dana Alokasi Umum			4 Bulan	15,000,000	Dinas Pemadam Kebakaran dan Penyelamatan	
1 05 01 2.06 09	Penyelenggaraan Rapat Koordinasi dan Konsultasi SKPD	Rapat Koordinasi dan Konsultasi SKPD					15 kali	0	0	53,760,000	Kab. Lampung Selatan, Kalianda, Semua Kelurahan	Dana Transfer Umum- Dana Alokasi Umum			15 kali	99,996,000	Dinas Pemadam Kebakaran dan Penyelamatan	

**Penetapan Perubahan Rencana Kerja Pemerintah Daerah (RKPD)
Kabupaten Lampung Selatan
Tahun 2021**

Kode	Urusan/ Bidang Urusan/ Program/ Kegiatan/ Sub Kegiatan	Indikator Program/ Kegiatan/ Sub Kegiatan	Target Akhir Periode RPJMD	Realisasi Capaian RKPD Tahun 2019	Prakiraan Capaian Target RKPD Tahun 2020	Capaian Kinerja dan Kerangka Pendanaan								Kelompok Sasaran	Prakiraan Maju Rencana Tahun 2022		Perangkat Daerah Penanggung Jawab	
						Target 2021		Pagu Indikatif			Lokasi	Sumber Dana	Prioritas		Target	Pagu Indikatif		
						Semula	Menjadi	RKPD 2021	APBD 2021	RKPD 2021 Perubahan			Nasional					Daerah
1 05 01 2.07	Pengadaan Barang Milik Daerah Penunjang Urusan Pemerintah Daerah							0	0	213,926,800						100,032,500		
1 05 01 2.07 05	Pengadaan Mebel	Mebel Kantor					157 Unit	0	0	193,926,800	Kab. Lampung Selatan, Kalianda, Semua Kelurahan	Dana Transfer Umum- Dana Alokasi Umum				157 Unit	100,032,500	Dinas Pemadam Kebakaran dan Penyelamatan
1 05 01 2.07 10	Pengadaan Sarana dan Prasarana Gedung Kantor atau Bangunan Lainnya	Sarana dan Prasarana Gedung Kantor					1 Unit	0	0	20,000,000	Kab. Lampung Selatan, Natar, Natar	Dana Transfer Umum- Dana Alokasi Umum				1 Unit	0	Dinas Pemadam Kebakaran dan Penyelamatan
1 05 01 2.08	Penyediaan Jasa Penunjang Urusan Pemerintahan Daerah							0	0	35,060,000						36,600,000		
1 05 01 2.08 02	Penyediaan Jasa Komunikasi, Sumber Daya Air dan Listrik	Rekening Telepon, Internet, Air dan Listrik Kantor					4 Bulan	0	0	35,060,000	Kab. Lampung Selatan, Kalianda, Semua Kelurahan	Dana Transfer Umum- Dana Alokasi Umum				4 Bulan	36,600,000	Dinas Pemadam Kebakaran dan Penyelamatan
1 05 01 2.09	Pemeliharaan Barang Milik Daerah Penunjang Urusan Pemerintahan Daerah							0	0	889,660,000						466,220,000		
1 05 01 2.09 01	Penyediaan Jasa Pemeliharaan, Biaya Pemeliharaan dan Pajak Kendaraan Perorangan Dinas atau Kendaraan Dinas Jabatan	Pemeliharaan Rutin/Berkala dan Pajak Kendaraan Perorangan Dinas atau Kendaraan Dinas Jabatan					2 Unit	0	0	75,000,000	Kab. Lampung Selatan, Semua Kecamatan, Semua Kelurahan	Dana Transfer Umum- Dana Alokasi Umum				2 Unit	75,340,000	Dinas Pemadam Kebakaran dan Penyelamatan
1 05 01 2.09 02	Penyediaan Jasa Pemeliharaan, Biaya Pemeliharaan, Pajak, dan Perizinan Kendaraan Dinas Operasional atau Lapangan	Pemeliharaan Rutin/Berkala dan Pajak Kendaraan Dinas Operasional atau Lapangan					6 Unit	0	0	664,660,000	Kab. Lampung Selatan, Semua Kecamatan, Semua Kelurahan	Dana Transfer Umum- Dana Alokasi Umum				6 Unit	370,880,000	Dinas Pemadam Kebakaran dan Penyelamatan

**Penetapan Perubahan Rencana Kerja Pemerintah Daerah (RKPD)
Kabupaten Lampung Selatan
Tahun 2021**

Kode	Urusan/ Bidang Urusan/ Program/ Kegiatan/ Sub Kegiatan	Indikator Program/ Kegiatan/ Sub Kegiatan	Target Akhir Periode RPJMD	Realisasi Capaian RKPD Tahun 2019	Prakiraan Capaian Target RKPD Tahun 2020	Capaian Kinerja dan Kerangka Pendanaan								Kelompok Sasaran	Prakiraan Maju Rencana Tahun 2022		Perangkat Daerah Penanggung Jawab	
						Target 2021		Pagu Indikatif			Lokasi	Sumber Dana	Prioritas		Target	Pagu Indikatif		
						Semula	Menjadi	RKPD 2021	APBD 2021	RKPD 2021 Perubahan			Nasional					Daerah
1 05 01 2.09 09	Pemeliharaan/Rehabilitasi Gedung Kantor dan Bangunan Lainnya	Pemeliharaan/Rehabilitasi Gedung Kantor					1 Unit	0	0	150,000,000	Kab. Lampung Selatan, Kalianda, Semua Kelurahan	Dana Transfer Umum-Dana Alokasi Umum			1 Unit	20,000,000	Dinas Pemadam Kebakaran dan Penyelamatan	
1 05 03	PROGRAM PENANGGULANGAN BENCANA	Jumlah Warga Negara yang memperoleh layanan pencegahan dan kesiapsiagaan terhadap bencana (%)	%		%		100 %	0	0	110,000,000					100 %	8,804,800		
1 05 03 2.02	Pelayanan Pencegahan dan Kesiapsiagaan Terhadap Bencana	Terlaksananya Pembelian Tabung Apar	Unit		Unit		53 Unit	0	0	110,000,000					53 Unit	8,804,800		
1 05 03 2.02 03	Pengendalian Operasi dan Penyediaan Sarana Prasarana Kesiapsiagaan Terhadap Bencana Kabupaten/Kota	Operasi dan Penyediaan Sarana dan Prasarana Kesiapsiagaan Terhadap Bencana Kabupaten/Kota					53 Unit	0	0	110,000,000	Kab. Lampung Selatan, Semua Kecamatan, Semua Kelurahan	Dana Transfer Umum-Dana Alokasi Umum	0		53 Unit	4,402,400	Dinas Pemadam Kebakaran dan Penyelamatan	
1 05 03 2.02 04	Penyediaan Peralatan Perlindungan dan Kesiapsiagaan terhadap Bencana	Peralatan Perlindungan dan Kesiapsiagaan Terhadap Bencana					4 Unit	0	0	0	Kab. Lampung Selatan, Semua Kecamatan, Semua Kelurahan	Dana Transfer Umum-Dana Alokasi Umum	0		4 Unit	4,402,400	Dinas Pemadam Kebakaran dan Penyelamatan	
1 05 04	PROGRAM PENCEGAHAN, PENANGGULANGAN, PENYELAMATAN KEBAKARAN DAN PENYELAMATAN NON KEBAKARAN							0	0	1,913,936,900						1,526,502,768		
1 05 04 2.01	Pencegahan, Pengendalian, Pemadaman, Penyelamatan, dan Penanganan Bahan Berbahaya dan Beracun Kebakaran dalam Daerah Kabupaten/Kota							0	0	1,503,936,900						1,281,752,768		
1 05 04 2.01 01	Pencegahan Kebakaran dalam	Pemberian Informasi Publik Pencegahan					18 Kali	0	0	10,000,000	Kab. Lampung	Dana Transfer			18 Kali	25,000,000	Dinas Pemadam Kebakaran dan	

**Penetapan Perubahan Rencana Kerja Pemerintah Daerah (RKPD)
Kabupaten Lampung Selatan
Tahun 2021**

Kode	Urusan/ Bidang Urusan/ Program/ Kegiatan/ Sub Kegiatan	Indikator Program/ Kegiatan/ Sub Kegiatan	Target Akhir Periode RPJMD	Realisasi Capaian RKPD Tahun 2019	Prakiraan Capaian Target RKPD Tahun 2020	Capaian Kinerja dan Kerangka Pendanaan								Kelompok Sasaran	Prakiraan Maju Rencana Tahun 2022		Perangkat Daerah Penanggung Jawab	
						Target 2021		Pagu Indikatif			Lokasi	Sumber Dana	Prioritas		Target	Pagu Indikatif		
						Semula	Menjadi	RKPD 2021	APBD 2021	RKPD 2021 Perubahan			Nasional					Daerah
	Daerah Kabupaten/Kota	Kebakaran									Selatan, Semua Kecamatan, Semua Kelurahan	Umum- Dana Alokasi Umum					Penyelamatan	
1 05 04 2.01 02	Pemadaman dan Pengendalian Kebakaran dalam Daerah Kabupaten/Kota	Penanganan Kejadian Kebakaran Dalam Daerah Kabupaten/Kota					26 kali	0	0	853,000,000	Kab. Lampung Selatan, Kalianda, Semua Kelurahan	Dana Transfer Umum- Dana Alokasi Umum			26 kali	440,750,000	Dinas Pemadam Kebakaran dan Penyelamatan	
1 05 04 2.01 03	Penyelamatan dan Evakuasi Korban Kebakaran dan Non Kebakaran	Penanganan Penyelamatan dan Evakuasi Korban Kebakaran dan non Kebakaran					24 Orang	0	0	165,937,000	Kab. Lampung Selatan, Semua Kecamatan, Semua Kelurahan	Dana Transfer Umum- Dana Alokasi Umum			24 Orang	165,937,000	Dinas Pemadam Kebakaran dan Penyelamatan	
1 05 04 2.01 06	Pengadaan Sarana dan Prasarana Pencegahan, Penanggulangan Kebakaran dan Alat Pelindung Diri	Sarana dan Prasarana Pencegahan, Penanggulangan Kebakaran dan Alat Perlindungan Diri					200 Unit	0	0	400,000,000	Kab. Lampung Selatan, Semua Kecamatan, Semua Kelurahan	Dana Transfer Umum- Dana Alokasi Umum			200 Unit	575,065,868	Dinas Pemadam Kebakaran dan Penyelamatan	
1 05 04 2.01 07	Pembinaan Aparatur Pemadam Kebakaran	Pelatihan Pemadam Kebakaran					1 kali	0	0	24,999,900	Kab. Lampung Selatan, Semua Kecamatan, Semua Kelurahan	Dana Transfer Umum- Dana Alokasi Umum			1 kali	24,999,900	Dinas Pemadam Kebakaran dan Penyelamatan	
1 05 04 2.01 09	Penyelenggaraan Kerjasama dan Koordinasi antar Daerah Berbatasan, antar Lembaga, dan Kemitraan dalam Pencegahan, Penanggulangan, Penyelamatan Kebakaran dan Penyelamatan Non Kebakaran	Koordinasi Pencegahan Penanggulangan, Penyelamatan Kebakaran dan Non Kebakaran antar Daerah Perbatasan, Lembaga dan Mitra					11 kali	0	0	50,000,000	Kab. Lampung Selatan, Kalianda, Semua Kelurahan	Dana Transfer Umum- Dana Alokasi Umum			11 kali	50,000,000	Dinas Pemadam Kebakaran dan Penyelamatan	
1 05 04 2.02	Inspeksi Peralatan Proteksi Kebakaran	Pengawasan sarana dan prasarana proteksi kebakaran	Perusahaan		Perusahaan		180 Perusahaan	0	0	0					180 Perusahaan	35,000,000		

**Penetapan Perubahan Rencana Kerja Pemerintah Daerah (RKPD)
Kabupaten Lampung Selatan
Tahun 2021**

Kode	Urusan/ Bidang Urusan/ Program/ Kegiatan/ Sub Kegiatan	Indikator Program/ Kegiatan/ Sub Kegiatan	Target Akhir Periode RPJMD	Realisasi Capaian RKPD Tahun 2019	Prakiraan Capaian Target RKPD Tahun 2020	Capaian Kinerja dan Kerangka Pendanaan								Kelompok Sasaran	Prakiraan Maju Rencana Tahun 2022		Perangkat Daerah Penanggung Jawab	
						Target 2021		Pagu Indikatif			Lokasi	Sumber Dana	Prioritas		Target	Pagu Indikatif		
						Semula	Menjadi	RKPD 2021	APBD 2021	RKPD 2021 Perubahan			Nasional					Daerah
1 05 04 2.02 01	Pendataan Sarana Prasarana Proteksi Kebakaran	Pengawasan Sarana dan Prasarana Proteksi Kebakaran					180 Perusahaan	0	0	0	Kab. Lampung Selatan, Semua Kecamatan, Semua Kelurahan	Dana Transfer Umum-Dana Alokasi Umum			180 Perusahaan	35,000,000	Dinas Pemadam Kebakaran dan Penyelamatan	
1 05 04 2.03	Investigasi Kejadian Kebakaran	Penyelidikan/investigasi penyebab kejadian kebakaran	Laporan		Laporan		24 Laporan	0	0	50,000,000					24 Laporan	50,000,000		
1 05 04 2.03 01	Investigasi Kejadian Kebakaran, meliputi Penelitian dan Pengujian Penyebab Kejadian Kebakaran	Penyelidikan/Investigasi Penyebab Kejadian Kebakaran					24 Laporan	0	0	50,000,000	Kab. Lampung Selatan, Semua Kecamatan, Semua Kelurahan	Dana Transfer Umum-Dana Alokasi Umum			24 Laporan	50,000,000	Dinas Pemadam Kebakaran dan Penyelamatan	
1 05 04 2.04	Pemberdayaan Masyarakat dalam Pencegahan Kebakaran							0	0	260,000,000						135,000,000		
1 05 04 2.04 01	Pemberdayaan Masyarakat dalam Pencegahan dan Penanggulangan Kebakaran melalui Sosialisasi dan Edukasi Masyarakat	Sosialisasi dan Edukasi Pencegahan dan Penanggulangan Kebakaran					9 kali	0	0	90,000,000	Kab. Lampung Selatan, Semua Kecamatan, Semua Kelurahan	Dana Transfer Umum-Dana Alokasi Umum			9 kali	40,000,000	Dinas Pemadam Kebakaran dan Penyelamatan	
1 05 04 2.04 02	Pembentukan dan Pembinaan Relawan Pemadam Kebakaran	Pembentukan dan Pembinaan Relawan Pemadam Kebakaran					17 Tim/Kelompok	0	0	170,000,000	Kab. Lampung Selatan, Semua Kecamatan, Semua Kelurahan	Dana Transfer Umum-Dana Alokasi Umum			17 Tim/Kelompok	35,000,000	Dinas Pemadam Kebakaran dan Penyelamatan	
1 05 04 2.04 03	Dukungan Pemberdayaan Masyarakat/Relawan Pemadam Kebakaran melalui Penyediaan Sarana dan Prasarana	Sarana dan Prasarana untuk Relawan Pemadam Kebakaran					750 Unit	0	0	0	Kab. Lampung Selatan, Semua Kecamatan, Semua Kelurahan	Dana Transfer Umum-Dana Alokasi Umum			750 Unit	60,000,000	Dinas Pemadam Kebakaran dan Penyelamatan	
1 05 04 2.05	Penyelenggaraan Operasi Pencarian dan Pertolongan terhadap Kondisi Membahayakan Manusia							0	0	100,000,000						24,750,000		

**Penetapan Perubahan Rencana Kerja Pemerintah Daerah (RKPD)
Kabupaten Lampung Selatan
Tahun 2021**

Kode	Urusan/ Bidang Urusan/ Program/ Kegiatan/ Sub Kegiatan	Indikator Program/ Kegiatan/ Sub Kegiatan	Target Akhir Periode RPJMD	Realisasi Capaian RKPD Tahun 2019	Prakiraan Capaian Target RKPD Tahun 2020	Capaian Kinerja dan Kerangka Pendanaan								Kelompok Sasaran	Prakiraan Maju Rencana Tahun 2022		Perangkat Daerah Penanggung Jawab	
						Target 2021		Pagu Indikatif			Lokasi	Sumber Dana	Prioritas		Target	Pagu Indikatif		
						Semula	Menjadi	RKPD 2021	APBD 2021	RKPD 2021 Perubahan			Nasional					Daerah
1 05 04 2.05 03	Pengadaan Sarana dan Prasarana Pencarian dan Pertolongan terhadap Kondisi Membahayakan Manusia/ Penyelamatan dan Evakuasi	Sarana dan Prasarana Pencarian dan Pertolongan Terhadap Kondisi Membahayakn					240 Unit	0	0	100,000,000	Kab. Lampung Selatan, Semua Kecamatan, Semua Kelurahan	Dana Transfer Umum-Dana Alokasi Umum			240 Unit	24,750,000	Dinas Pemadam Kebakaran dan Penyelamatan	
TOTAL								0	0	5,963,051,200					8,275,450,127			

**Penetapan Perubahan Rencana Kerja Pemerintah Daerah (RKPD)
Kabupaten Lampung Selatan
Tahun 2021**

Kode	Urusan/ Bidang Urusan/ Program/ Kegiatan/ Sub Kegiatan	Indikator Program/ Kegiatan/ Sub Kegiatan	Target Akhir Periode RPJMD	Realisasi Capaian RKPD Tahun 2019	Prakiraan Capaian Target RKPD Tahun 2020	Capaian Kinerja dan Kerangka Pendanaan							Kelompok Sasaran	Prakiraan Maju Rencana Tahun 2022		Perangkat Daerah Penanggung Jawab			
						Target 2021		Pagu Indikatif			Lokasi	Sumber Dana		Prioritas			Target	Pagu Indikatif	
						Semula	Menjadi	RKPD 2021	APBD 2021	RKPD 2021 Perubahan				Nasional	Daerah				
1						URUSAN PEMERINTAHAN WAJIB YANG BERKAITAN DENGAN PELAYANAN DASAR													
1	06							5,760,426,600	17,173,107,000	17,340,225,900				3,310,965,396					
1	06	01						3,418,553,100	3,424,233,500	3,355,219,300				865,611,823					
1	06	01	2.01					33,726,700	33,726,700	23,300,900				32,733,080					
1	06	01	2.01	01		Penyusunan Dokumen Perencanaan Perangkat Daerah	Dokumen Rencana Kerja Dinas Sosial	1 dokumen	1 dokumen	5,000,000	5,000,000	5,000,000	Kab. Lampung Selatan, Semua Kecamatan, Semua Kelurahan Kab. Lampung Selatan, Kalianda, Way Urang	Dana Transfer Umum- Dana Alokasi Umum Dana Transfer Umum - Dana Alokasi Umum			1 dokumen	5,125,000	Dinas Sosial
1	06	01	2.01	02		Koordinasi dan Penyusunan Dokumen RKA- SKPD	Dokumen RKA 2021	1 dokumen	1 dokumen	4,702,000	4,702,000	3,106,000	Kab. Lampung Selatan, Kalianda, Way Urang	Dana Transfer Umum- Dana Alokasi Umum	4. Peningkatan investasi daerah dan pelayanan publik melalui penyederhanaan birokrasi dan regulasi		1 dokumen	4,819,550	Dinas Sosial
1	06	01	2.01	03		Koordinasi dan Penyusunan Dokumen Perubahan RKA- SKPD	Dokumen Perubahan RKA 2020	1 dokumen	1 dokumen	5,000,000	5,000,000	3,169,700	Kab. Lampung Selatan, Kalianda, Way Urang	Dana Transfer Umum- Dana Alokasi Umum	4. Peningkatan investasi daerah dan pelayanan publik melalui penyederhanaan birokrasi dan regulasi		1 dokumen	5,125,000	Dinas Sosial
1	06	01	2.01	04		Koordinasi dan Penyusunan Dokumen DPA- SKPD	Dokumen RKA 2021	1 dokumen	1 dokumen	5,000,000	5,000,000	3,192,000	Kab. Lampung Selatan, Kalianda, Way Urang	Dana Transfer Umum- Dana Alokasi Umum	4. Peningkatan investasi daerah dan pelayanan publik melalui penyederhanaan birokrasi dan regulasi		1 dokumen	5,125,000	Dinas Sosial
1	06	01	2.01	05		Koordinasi dan Penyusunan Perubahan DPA- SKPD	Dokumen Perubahan DPA 2020	1 dokumen	1 dokumen	5,191,500	5,191,500	0	Kab. Lampung Selatan, Kalianda, Way Urang	Dana Transfer Umum- Dana Alokasi Umum	4. Peningkatan investasi daerah dan pelayanan publik melalui penyederhanaan birokrasi dan regulasi		1 dokumen	3,484,500	Dinas Sosial

**Penetapan Perubahan Rencana Kerja Pemerintah Daerah (RKPD)
Kabupaten Lampung Selatan
Tahun 2021**

Kode	Urusan/ Bidang Urusan/ Program/ Kegiatan/ Sub Kegiatan	Indikator Program/ Kegiatan/ Sub Kegiatan	Target Akhir Periode RPJMD	Realisasi Capaian RKPD Tahun 2019	Prakiraan Capaian Target RKPD Tahun 2020	Capaian Kinerja dan Kerangka Pendanaan								Kelompok Sasaran	Prakiraan Maju Rencana Tahun 2022		Perangkat Daerah Penanggung Jawab	
						Target 2021		Pagu Indikatif			Lokasi	Sumber Dana	Prioritas		Target	Pagu Indikatif		
						Semula	Menjadi	RKPD 2021	APBD 2021	RKPD 2021 Perubahan			Nasional					Daerah
1.06.01.2.01.06	Koordinasi dan Penyusunan Laporan Capaian Kinerja dan Ikhtisar Realisasi Kinerja SKPD	Dokumen LPPD, LKPJ, LKJIP, dan Laporan SPM Dinas Sosial Tahun 2020				4 dokumen	4 dokumen	8,833,200	8,833,200	8,833,200	Kab. Lampung Selatan, Kalianda, Way Urang		4. Peningkatan investasi daerah dan pelayanan publik melalui penyederhanaan birokrasi dan regulasi	4 dokumen	9,054,030	Dinas Sosial		
1.06.01.2.02	Administrasi Keuangan Perangkat Daerah							2,988,019,600	2,988,020,000	2,986,834,000					436,401,772			
1.06.01.2.02.01	Penyediaan Gaji dan Tunjangan ASN	Gaji dan Tunjangan ASN				12 bulan	12 bulan	2,564,826,600	2,564,827,000	2,564,827,000	Kab. Lampung Selatan, Kalianda, Way Urang	Dana Transfer Umum-Dana Alokasi Umum	4. Peningkatan investasi daerah dan pelayanan publik melalui penyederhanaan birokrasi dan regulasi	12 bulan	2,628,947	Dinas Sosial		
1.06.01.2.02.02	Penyediaan Administrasi Pelaksanaan Tugas ASN	Administrasi Pelaksanaan Tugas ASN				12 bulan	12 bulan	419,745,000	419,745,000	419,745,000		Dana Transfer Umum-Dana Alokasi Umum	4. Peningkatan investasi daerah dan pelayanan publik melalui penyederhanaan birokrasi dan regulasi	12 bulan	430,238,625	Dinas Sosial		
1.06.01.2.02.05	Koordinasi dan Penyusunan Laporan Keuangan Akhir Tahun SKPD	Laporan Keuangan Akhir Tahun SKPD				1 dokumen	1 dokumen	1,371,000	1,371,000	867,000	Kab. Lampung Selatan, Kalianda, Way Urang	Dana Transfer Umum-Dana Alokasi Umum	4. Peningkatan investasi daerah dan pelayanan publik melalui penyederhanaan birokrasi dan regulasi	1 dokumen	1,405,275	Dinas Sosial		
1.06.01.2.02.07	Koordinasi dan Penyusunan Laporan Keuangan Bulanan/Triwulanan /Semesteran SKPD	Laporan Keuangan Per-Triwulan				4 dokumen	4 dokumen	2,077,000	2,077,000	1,395,000	Kab. Lampung Selatan, Kalianda, Way Urang	Dana Transfer Umum-Dana Alokasi Umum	4. Peningkatan investasi daerah dan pelayanan publik melalui penyederhanaan birokrasi dan regulasi	4 dokumen	2,128,925	Dinas Sosial		
1.06.01.2.06	Administrasi Umum Perangkat Daerah							120,476,000	120,476,000	77,848,800					123,487,901			
1.06.01.2.06.01	Penyediaan Komponen Instalasi Listrik/Penerangan Bangunan Kantor	Komponen peralatan listrik				5 jenis	5 jenis	5,003,000	5,003,000	1,726,000	Kab. Lampung Selatan, Kalianda, Way Urang	Dana Transfer Umum-Dana Alokasi Umum	4. Peningkatan investasi daerah dan pelayanan publik melalui penyederhanaan birokrasi dan regulasi	5 jenis	5,128,075	Dinas Sosial		
1.06.01.2.06.02	Penyediaan Peralatan dan Perlengkapan Kantor	Peralatan dan Perlengkapan Kantor				7 unit	1 unit	23,615,800	23,615,800	12,264,000	Kab. Lampung Selatan, Kalianda, Way Urang	Dana Transfer Umum-Dana Alokasi Umum		1 unit	24,206,195	Dinas Sosial		

**Penetapan Perubahan Rencana Kerja Pemerintah Daerah (RKPD)
Kabupaten Lampung Selatan
Tahun 2021**

Kode	Urusan/ Bidang Urusan/ Program/ Kegiatan/ Sub Kegiatan	Indikator Program/ Kegiatan/ Sub Kegiatan	Target Akhir Periode RPJMD	Realisasi Capaian RKPD Tahun 2019	Prakiraan Capaian Target RKPD Tahun 2020	Capaian Kinerja dan Kerangka Pendanaan								Kelompok Sasaran	Prakiraan Maju Rencana Tahun 2022		Perangkat Daerah Penanggung Jawab	
						Target 2021		Pagu Indikatif			Lokasi	Sumber Dana	Prioritas		Target	Pagu Indikatif		
						Semula	Menjadi	RKPD 2021	APBD 2021	RKPD 2021 Perubahan			Nasional					Daerah
1.06.01.2.06.03	Penyediaan Peralatan Rumah Tangga	Peralatan Rumah Tangga				27 jenis	27 jenis	9,312,100	9,312,100	8,509,100	Kab. Lampung Selatan, Kalianda, Way Urang	Dana Transfer Umum-Dana Alokasi Umum	4. Peningkatan investasi daerah dan pelayanan publik melalui penyederhanaan birokrasi dan regulasi	27 jenis	9,544,903	Dinas Sosial		
1.06.01.2.06.04	Penyediaan Bahan Logistik Kantor	Bahan Logistik Kantor				3 paket	3 paket	11,472,100	11,472,100	7,660,000	Kab. Lampung Selatan, Kalianda, Way Urang	Dana Transfer Umum-Dana Alokasi Umum	4. Peningkatan investasi daerah dan pelayanan publik melalui penyederhanaan birokrasi dan regulasi	3 paket	11,758,903	Dinas Sosial		
1.06.01.2.06.05	Penyediaan Barang Cetak dan Penggandaan	Bahan Cetak dan Penggandaan				9 jenis	9 jenis	15,065,000	15,065,000	6,545,700	Kab. Lampung Selatan, Kalianda, Way Urang	Dana Transfer Umum-Dana Alokasi Umum	4. Peningkatan investasi daerah dan pelayanan publik melalui penyederhanaan birokrasi dan regulasi	9 jenis	15,441,625	Dinas Sosial		
1.06.01.2.06.06	Penyediaan Bahan Bacaan dan Peraturan Perundang-undangan	Bahan Bacaan				12 bulan 10 Surat Kabar	12 bulan 10 Surat Kabar	18,000,000	18,000,000	18,000,000	Kab. Lampung Selatan, Kalianda, Way Urang	Dana Transfer Umum-Dana Alokasi Umum	4. Peningkatan investasi daerah dan pelayanan publik melalui penyederhanaan birokrasi dan regulasi	12 bulan 10 Surat Kabar	18,450,000	Dinas Sosial		
1.06.01.2.06.08	Fasilitasi Kunjungan Tamu	Jamuan Makan				10 kali	10 kali	9,500,000	9,500,000	7,200,000	Kab. Lampung Selatan, Kalianda, Way Urang	Dana Transfer Umum-Dana Alokasi Umum	4. Peningkatan investasi daerah dan pelayanan publik melalui penyederhanaan birokrasi dan regulasi	10 kali	9,737,500	Dinas Sosial		
1.06.01.2.06.09	Penyelenggaraan Rapat Koordinasi dan Konsultasi SKPD	Koordinasi dan Konsultasi ke kecamatan Koordinasi dan Konsultasi ke provinsi Koordinasi dan Konsultasi ke pusat				17 kali 6 kali 2 kali	17 kali 6 kali 2 kali	28,508,000	28,508,000	15,944,000	Kab. Lampung Selatan, Natar, Merak Batang, Kab. Lampung Selatan, Tanjung Bintang, Jati Baru Kab. Lampung Selatan, Kalianda, Way Urang Kab. Lampung Selatan, Sidomulyo, Sidorejo	Dana Transfer Umum-Dana Alokasi Umum	4. Peningkatan investasi daerah dan pelayanan publik melalui penyederhanaan birokrasi dan regulasi	17 kali 6 kali 2 kali	29,220,700	Dinas Sosial		

Penetapan Perubahan Rencana Kerja Pemerintah Daerah (RKPD) Kabupaten Lampung Selatan Tahun 2021																	
Kode	Urusan/ Bidang Urusan/ Program/ Kegiatan/ Sub Kegiatan	Indikator Program/ Kegiatan/ Sub Kegiatan	Target Akhir Periode RPJMD	Realisasi Capaian RKPD Tahun 2019	Prakiraan Capaian Target RKPD Tahun 2020	Capaian Kinerja dan Kerangka Pendanaan					Kelompok Sasaran	Prakiraan Maju Rencana Tahun 2022		Perangkat Daerah Penanggung Jawab			
						Target 2021		Pagu Indikatif		Lokasi		Sumber Dana	Prioritas		Target	Pagu Indikatif	
						Semula	Menjadi	RKPD 2021	APBD 2021				RKPD 2021 Perubahan				Nasional
										Kab. Lampung Selatan, Katibung, Tanjung Ratu							
										Kab. Lampung Selatan, Penengahan, Pasuruan							
										Kab. Lampung Selatan, Palas, Bangunan							
										Kab. Lampung Selatan, Jati Agung, Marga Agung							
										Kab. Lampung Selatan, Ketapang, Bangunrejo							
										Kab. Lampung Selatan, Sragi, Kuala Sekampung							
										Kab. Lampung Selatan, Raja Basa, Banding							
										Kab. Lampung Selatan, Candipuro, Titiwangi							
										Kab. Lampung Selatan, Merbau Mataram, Merbau Mataram							
										Kab. Lampung Selatan, Bakauheni, Hatta							
										Kab. Lampung							

Penetapan Perubahan Rencana Kerja Pemerintah Daerah (RKPD) Kabupaten Lampung Selatan Tahun 2021																		
Kode	Urusan/ Bidang Urusan/ Program/ Kegiatan/ Sub Kegiatan	Indikator Program/ Kegiatan/ Sub Kegiatan	Target Akhir Periode RPJMD	Realisasi Capaian RKPD Tahun 2019	Prakiraan Capaian Target RKPD Tahun 2020	Capaian Kinerja dan Kerangka Pendanaan					Lokasi	Sumber Dana	Prioritas		Kelompok Sasaran	Prakiraan Maju Rencana Tahun 2022		Perangkat Daerah Penanggung Jawab
						Target 2021		RKPD 2021	Pagu Indikatif	RKPD 2021 Perubahan			Nasional	Daerah		Target	Pagu Indikatif	
						Semula	Menjadi											
1.06.01.2.07	Pengadaan Barang Milik Daerah Penunjang Urusan Pemerintahan Daerah							12,730,800	12,730,800	2,955,600	Selatan, Tanjung Sari, Kertosari Kab. Lampung Selatan, Way Sulan, Karang Pucung Kab. Lampung Selatan, Way Panji, Sidoharjo						13,049,070	
1.06.01.2.07.05	Pengadaan Mebel	Mebel				11 unit	2 unit	12,730,800	12,730,800	2,955,600	Kab. Lampung Selatan, Kalianda, Way Urang	Dana Transfer Umum-Dana Alokasi Umum			2 unit	13,049,070	Dinas Sosial	
1.06.01.2.08	Penyediaan Jasa Penunjang Urusan Pemerintahan Daerah							37,800,000	37,800,000	37,800,000							38,745,000	
1.06.01.2.08.02	Penyediaan Jasa Komunikasi, Sumber Daya Air dan Listrik	Jasa Komunikasi, Sumber Daya Air dan Listrik				12 bulan	12 bulan	37,800,000	37,800,000	37,800,000	Kab. Lampung Selatan, Kalianda, Way Urang	Dana Transfer Umum-Dana Alokasi Umum	4. Peningkatan investasi daerah dan pelayanan publik melalui penyederhanaan birokrasi dan regulasi		12 bulan	38,745,000	Dinas Sosial	
1.06.01.2.09	Pemeliharaan Barang Milik Daerah Penunjang Urusan Pemerintahan Daerah							225,800,000	231,480,000	226,480,000							221,195,000	
1.06.01.2.09.01	Penyediaan Jasa Pemeliharaan, Biaya Pemeliharaan dan Pajak Kendaraan Perorangan Dinas atau Kendaraan Dinas Jabatan	Jasa Pemeliharaan, Biaya Pemeliharaan dan Pajak Kendaraan Perorangan Dinas atau Kendaraan Dinas Jabatan				5 unit	5 unit	51,300,000	39,970,000	39,970,000	Kab. Lampung Selatan, Kalianda, Way Urang	Dana Transfer Umum-Dana Alokasi Umum	4. Peningkatan investasi daerah dan pelayanan publik melalui penyederhanaan birokrasi dan regulasi		5 unit	52,582,500	Dinas Sosial	

**Penetapan Perubahan Rencana Kerja Pemerintah Daerah (RKPD)
Kabupaten Lampung Selatan
Tahun 2021**

Kode	Urusan/ Bidang Urusan/ Program/ Kegiatan/ Sub Kegiatan	Indikator Program/ Kegiatan/ Sub Kegiatan	Target Akhir Periode RPJMD	Realisasi Capaian RKPD Tahun 2019	Prakiraan Capaian Target RKPD Tahun 2020	Capaian Kinerja dan Kerangka Pendanaan								Kelompok Sasaran	Prakiraan Maju Rencana Tahun 2022		Perangkat Daerah Penanggung Jawab	
						Target 2021		Pagu Indikatif			Lokasi	Sumber Dana	Prioritas		Target	Pagu Indikatif		
						Semula	Menjadi	RKPD 2021	APBD 2021	RKPD 2021 Perubahan			Nasional					Daerah
1 06 01 2.09 02	Penyediaan Jasa Pemeliharaan, Biaya Pemeliharaan, Pajak, dan Perizinan Kendaraan Dinas Operasional atau Lapangan	Jasa Pemeliharaan, Biaya Pemeliharaan, Pajak, dan Perizinan Kendaraan Dinas Operasional atau Lapangan				265 unit	265 unit	143,000,000	160,010,000	160,010,000	Kab. Lampung Selatan, Kalianda, Way Urang	Dana Transfer Umum-Dana Alokasi Umum	4. Peningkatan investasi daerah dan pelayanan publik melalui penyederhanaan birokrasi dan regulasi	265 unit	146,575,000	Dinas Sosial		
1 06 01 2.09 06	Pemeliharaan Peralatan dan Mesin Lainnya	Peralatan kantor yang terpelihara				15 unit	15 unit	6,500,000	6,500,000	6,500,000	Kab. Lampung Selatan, Kalianda, Way Urang	Dana Transfer Umum-Dana Alokasi Umum	4. Peningkatan investasi daerah dan pelayanan publik melalui penyederhanaan birokrasi dan regulasi	15 unit	6,662,500	Dinas Sosial		
1 06 01 2.09 09	Pemeliharaan/Rehabilitasi Gedung Kantor dan Bangunan Lainnya	Sarana dan Prasarana gedung kantor yang terpelihara				1 paket	1 paket	7,500,000	7,500,000	5,000,000	Kab. Lampung Selatan, Kalianda, Way Urang	Dana Transfer Umum-Dana Alokasi Umum		1 paket	7,687,500	Dinas Sosial		
1 06 01 2.09 10	Pemeliharaan/Rehabilitasi Sarana dan Prasarana Gedung Kantor atau Bangunan Lainnya	Sarana dan prasarana gedung kantor yang terpelihara				1 paket	1 paket	7,500,000	7,500,000	5,000,000	Kab. Lampung Selatan, Kalianda, Way Urang	Dana Transfer Umum-Dana Alokasi Umum	4. Peningkatan investasi daerah dan pelayanan publik melalui penyederhanaan birokrasi dan regulasi	1 paket	7,687,500	Dinas Sosial		
1 06 01 2.09 11	Pemeliharaan/Rehabilitasi Sarana dan Prasarana Pendukung Gedung Kantor atau Bangunan Lainnya	Sarana dan prasarana pendukung gedung kantor yang terpelihara				1 paket	1 paket	10,000,000	10,000,000	10,000,000	Kab. Lampung Selatan, Kalianda, Way Urang	Dana Transfer Umum-Dana Alokasi Umum		1 paket	0	Dinas Sosial		
1 06 02	PROGRAM PEMBERDAYAAN SOSIAL							219,231,700	219,231,700	219,231,700					224,712,493			
1 06 02 2.03	Pengembangan Potensi Sumber Kesejahteraan Sosial Daerah Kabupaten/Kota							219,231,700	219,231,700	219,231,700					224,712,493			
1 06 02 2.03 01	Peningkatan Kemampuan Potensi Pekerja Sosial Masyarakat Kewenangan Kabupaten/Kota	Pekerja Sosial Masyarakat (PSM) Pembinaan Pekerja Sosial Masyarakat				orang 12 bulan	34 orang 12 bulan	66,700,000	66,700,000	66,700,000	Kab. Lampung Selatan, Kalianda, Way Urang	Dana Transfer Umum-Dana Alokasi Umum	1. Peningkatan kualitas SDM melalui pelayanan pendidikan, kesehatan, kesejahteraan sosial dan budaya serta pemberdayaan perempuan	34 orang 12 bulan	68,367,500	Dinas Sosial		

**Penetapan Perubahan Rencana Kerja Pemerintah Daerah (RKPD)
Kabupaten Lampung Selatan
Tahun 2021**

Kode	Urusan/ Bidang Urusan/ Program/ Kegiatan/ Sub Kegiatan	Indikator Program/ Kegiatan/ Sub Kegiatan	Target Akhir Periode RPJMD	Realisasi Capaian RKPD Tahun 2019	Prakiraan Capaian Target RKPD Tahun 2020	Capaian Kinerja dan Kerangka Pendanaan							Kelompok Sasaran	Prakiraan Maju Rencana Tahun 2022		Perangkat Daerah Penanggung Jawab		
						Target 2021		Pagu Indikatif			Lokasi	Sumber Dana		Prioritas			Target	Pagu Indikatif
						Semula	Menjadi	RKPD 2021	APBD 2021	RKPD 2021 Perubahan				Nasional	Daerah			
1.06.02.2.03.02	Peningkatan Kemampuan Potensi Tenaga Kesejahteraan Sosial Kecamatan Kewenangan Kabupaten/Kota	Pembinaan Tenaga Kesejahteraan Sosial Kecamatan Tenaga Kesejahteraan Sosial Kecamatan (TKSK)				12 bulan orang	12 bulan 17 orang	39,025,000	39,025,000	39,025,000	Kab. Lampung Selatan, Kalianda, Way Urang	Dana Transfer Umum-Dana Alokasi Umum	1. Peningkatan kualitas SDM melalui pelayanan pendidikan, kesehatan, kesejahteraan sosial dan budaya serta pemberdayaan perempuan	12 bulan 17 orang	40,000,625	Dinas Sosial		
1.06.02.2.03.04	Peningkatan Kemampuan Potensi Sumber Kesejahteraan Sosial Kelembagaan Masyarakat Kewenangan Kabupaten/Kota	Pembinaan Karang Taruna (KT)				4 Organisasi KT Desa	4 Organisasi KT Desa	64,733,100	64,733,100	64,733,100	Kab. Lampung Selatan, Tanjung Bintang, Jati Baru Kab. Lampung Selatan, Katibung, Pardasuka Kab. Lampung Selatan, Palas, Rejo Mulyo Kab. Lampung Selatan, Jati Agung, Way Hui	Dana Transfer Umum-Dana Alokasi Umum	1. Peningkatan kualitas SDM melalui pelayanan pendidikan, kesehatan, kesejahteraan sosial dan budaya serta pemberdayaan perempuan	4 Organisasi KT Desa	66,351,428	Dinas Sosial		
1.06.02.2.03.05	Peningkatan Kemampuan Sumber Daya Manusia dan Penguatan Lembaga Konsultasi Kesejahteraan Keluarga (LK3)	Penguatan Lembaga Konsultasi Kesejahteraan Keluarga (LK3)				1 Lembaga	1 Lembaga	48,773,600	48,773,600	48,773,600	Kab. Lampung Selatan, Kalianda, Way Urang	Dana Transfer Umum-Dana Alokasi Umum	1. Peningkatan kualitas SDM melalui pelayanan pendidikan, kesehatan, kesejahteraan sosial dan budaya serta pemberdayaan perempuan	1 Lembaga	49,992,940	Dinas Sosial		
1.06.03	PROGRAM PENANGANAN WARGA NEGARA MIGRAN KORBAN TINDAK KEKERASAN							27,776,500	27,776,500	18,189,500					28,470,913			

**Penetapan Perubahan Rencana Kerja Pemerintah Daerah (RKPD)
Kabupaten Lampung Selatan
Tahun 2021**

Kode	Urusan/ Bidang Urusan/ Program/ Kegiatan/ Sub Kegiatan	Indikator Program/ Kegiatan/ Sub Kegiatan	Target Akhir Periode RPJMD	Realisasi Capaian RKPD Tahun 2019	Prakiraan Capaian Target RKPD Tahun 2020	Capaian Kinerja dan Kerangka Pendanaan							Kelompok Sasaran	Prakiraan Maju Rencana Tahun 2022		Perangkat Daerah Penanggung Jawab		
						Target 2021		Pagu Indikatif			Lokasi	Sumber Dana		Prioritas			Target	Pagu Indikatif
						Semula	Menjadi	RKPD 2021	APBD 2021	RKPD 2021 Perubahan				Nasional	Daerah			
1 06 03 2.01	Pemulangan Warga Negara Migran Korban Tindak Kekerasan dari Titik Debakasi di Daerah Kabupaten/Kota untuk dipulangkan ke Desa/Kelurahan Asal							27,776,500	27,776,500	18,189,500					28,470,913			
1 06 03 2.01 01	Fasilitasi Pemulangan Warga Negara Migran Korban Tindak Kekerasan dari Titik Debakasi di Daerah Kabupaten/Kota untuk dipulangkan ke Desa/Kelurahan Asal	Perlindungan sosial bagi korban tindak kekerasan dan pekerja migran bermasalah				2 bulan	12 bulan	27,776,500	27,776,500	18,189,500	Kab. Lampung Selatan, Kalianda, Way Urang	Dana Transfer Umum- Dana Alokasi Umum	1. Peningkatan kualitas SDM melalui pelayanan pendidikan, kesehatan, kesejahteraan sosial dan budaya serta pemberdayaan perempuan	12 bulan	28,470,913	Dinas Sosial		
1 06 04	PROGRAM REHABILITASI SOSIAL							439,761,800	439,761,800	439,761,800					349,626,578			
1 06 04 2.01	Rehabilitasi Sosial Dasar Penyandang Disabilitas Terlantar, Anak Terlantar, Lanjut Usia Terlantar, serta Gelandangan Pengemis di Luar Panti Sosial							376,039,100	376,039,100	376,039,100					284,310,810			
1 06 04 2.01 01	Penyediaan Perumahan	Bahan makanan				120 paket	120 paket	18,000,000	18,000,000	18,000,000	Kab. Lampung Selatan, Kalianda, Way Urang	Dana Transfer Umum- Dana Alokasi Umum	1. Peningkatan kualitas SDM melalui pelayanan pendidikan, kesehatan, kesejahteraan sosial dan budaya serta pemberdayaan perempuan	120 paket	18,450,000	Dinas Sosial		
1 06 04 2.01 02	Penyediaan Sandang	Bahan sandang				120 paket	120 paket	54,600,000	54,600,000	54,600,000	Kab. Lampung Selatan, Kalianda, Way Urang	Dana Transfer Umum- Dana Alokasi Umum	1. Peningkatan kualitas SDM melalui pelayanan pendidikan, kesehatan, kesejahteraan sosial dan budaya serta pemberdayaan perempuan	120 paket	55,965,000	Dinas Sosial		

**Penetapan Perubahan Rencana Kerja Pemerintah Daerah (RKPD)
Kabupaten Lampung Selatan
Tahun 2021**

Kode	Urusan/ Bidang Urusan/ Program/ Kegiatan/ Sub Kegiatan	Indikator Program/ Kegiatan/ Sub Kegiatan	Target Akhir Periode RPJMD	Realisasi Capaian RKPD Tahun 2019	Prakiraan Capaian Target RKPD Tahun 2020	Capaian Kinerja dan Kerangka Pendanaan							Kelompok Sasaran	Prakiraan Maju Rencana Tahun 2022		Perangkat Daerah Penanggung Jawab		
						Target 2021		Pagu Indikatif			Lokasi	Sumber Dana		Prioritas			Target	Pagu Indikatif
						Semula	Menjadi	RKPD 2021	APBD 2021	RKPD 2021 Perubahan				Nasional	Daerah			
1.06.04.2.01.03	Penyediaan Alat Bantu	Pengadaan Kursi Roda				35 unit	50 unit	98,662,700	98,662,700	98,662,700	Kab. Lampung Selatan, Tanjung Bintang, Jati Baru Kab. Lampung Selatan, Tanjung Bintang, Way Galih Kab. Lampung Selatan, Palas, Bangunan Kab. Lampung Selatan, Merbau Mataram, Merbau Mataram Kab. Lampung Selatan, Merbau Mataram, Talang Jawa	Dana Transfer Umum-Dana Alokasi Umum			50 unit	0	Dinas Sosial	
1.06.04.2.01.06	Pemberian Bimbingan Sosial kepada Keluarga Penyandang Disabilitas Terlantar, Anak Terlantar, Lanjut Usia Terlantar, serta Gelandangan Pengemis dan Masyarakat	Bimbingan Sosial kepada Keluarga Penyandang Disabilitas Terlantar, Anak Terlantar, Lanjut Usia Terlantar, serta Gelandangan Pengemis dan Masyarakat				4 kali	12 kali	59,832,400	59,832,400	59,832,400	Kab. Lampung Selatan, Natar, Banjar Negeri Kab. Lampung Selatan, Tanjung Bintang, Sabah Balau Kab. Lampung Selatan, Sidomulyo, Bandar Dalam Kab. Lampung Selatan, Palas, Pulau Tengah	Dana Transfer Umum-Dana Alokasi Umum	1. Peningkatan kualitas SDM melalui pelayanan pendidikan, kesehatan, kesejahteraan sosial dan budaya serta pemberdayaan perempuan	12 kali	61,328,210	Dinas Sosial		

**Penetapan Perubahan Rencana Kerja Pemerintah Daerah (RKPD)
Kabupaten Lampung Selatan
Tahun 2021**

Kode	Urusan/ Bidang Urusan/ Program/ Kegiatan/ Sub Kegiatan	Indikator Program/ Kegiatan/ Sub Kegiatan	Target Akhir Periode RPJMD	Realisasi Capaian RKPD Tahun 2019	Prakiraan Capaian Target RKPD Tahun 2020	Capaian Kinerja dan Kerangka Pendanaan							Kelompok Sasaran	Prakiraan Maju Rencana Tahun 2022		Perangkat Daerah Penanggung Jawab		
						Target 2021		Pagu Indikatif			Lokasi	Sumber Dana		Prioritas			Target	Pagu Indikatif
						Semula	Menjadi	RKPD 2021	APBD 2021	RKPD 2021 Perubahan				Nasional	Daerah			
1 06 04 2.01 10	Pemberian Layanan Kedaruratan	Layanan Kedaruratan bagi Penyandang Masalah Kesejahteraan Sosial (PMKS) Rumah Singgah di Jakarta bagi keluarga pasien tidak mampu				12 bulan 1 unit	12 bulan 1 unit	127,712,000	127,712,000	127,712,000	Kab. Lampung Selatan, Kalianda, Way Urang	Dana Transfer Umum-Dana Alokasi Umum	1. Peningkatan kualitas SDM melalui pelayanan pendidikan, kesehatan, kesejahteraan sosial dan budaya serta pemberdayaan perempuan	12 bulan 1 unit	130,904,800	Dinas Sosial		
1 06 04 2.01 12	Pemberian Layanan Rujukan	Layanan rujukan bagi PMKS ke panti/lembaga pelayanan di Jawa Barat				2 kali	2 kali	17,232,000	17,232,000	17,232,000	Kab. Lampung Selatan, Kalianda, Way Urang	Dana Transfer Umum-Dana Alokasi Umum	1. Peningkatan kualitas SDM melalui pelayanan pendidikan, kesehatan, kesejahteraan sosial dan budaya serta pemberdayaan perempuan	2 kali	17,662,800	Dinas Sosial		
1 06 04 2.02	Rehabilitasi Sosial Penyandang Masalah Kesejahteraan Sosial (PMKS) Lainnya Bukan Korban HIV/AIDS dan NAPZA di Luar Panti Sosial							63,722,700	63,722,700	63,722,700					65,315,768			
1 06 04 2.02 14	Kerjasama antar Lembaga dan Kemitraan dalam Pelaksanaan Rehabilitasi Sosial Kabupaten/Kota	Kerjasama antar Lembaga dan Kemitraan dalam Pelaksanaan Rehabilitasi Sosial				1 lembaga	1 lembaga	63,722,700	63,722,700	63,722,700	Kab. Lampung Selatan, Kalianda, Way Urang	Dana Transfer Umum-Dana Alokasi Umum	1. Peningkatan kualitas SDM melalui pelayanan pendidikan, kesehatan, kesejahteraan sosial dan budaya serta pemberdayaan perempuan	1 lembaga	65,315,768	Dinas Sosial		
1 06 05	PROGRAM PERLINDUNGAN DAN JAMINAN SOSIAL							1,304,176,400	12,227,176,400	12,227,176,400					1,336,780,811			
1 06 05 2.02	Pengelolaan Data Fakir Miskin Cakupan Daerah Kabupaten/Kota							1,304,176,400	12,227,176,400	12,227,176,400					1,336,780,811			

**Penetapan Perubahan Rencana Kerja Pemerintah Daerah (RKPD)
Kabupaten Lampung Selatan
Tahun 2021**

Kode	Urusan/ Bidang Urusan/ Program/ Kegiatan/ Sub Kegiatan	Indikator Program/ Kegiatan/ Sub Kegiatan	Target Akhir Periode RPJMD	Realisasi Capaian RKPD Tahun 2019	Prakiraan Capaian Target RKPD Tahun 2020	Capaian Kinerja dan Kerangka Pendanaan							Kelompok Sasaran	Prakiraan Maju Rencana Tahun 2022		Perangkat Daerah Penanggung Jawab		
						Target 2021		Pagu Indikatif			Lokasi	Sumber Dana		Prioritas			Target	Pagu Indikatif
						Semula	Menjadi	RKPD 2021	APBD 2021	RKPD 2021 Perubahan				Nasional	Daerah			
1.06.05.2.02.01	Pendataan Fakir Miskin Cakupan Daerah Kabupaten/Kota	Data fakir miskin cakupan kabupaten/kota Pendataan Fakir Miskin di Kabupaten Lampung Selatan				1 dokumen bulan	1 dokumen 12 bulan	374,742,400	500,742,400	500,742,400		Dana Transfer Umum-Dana Alokasi Umum	1. Peningkatan kualitas SDM melalui pelayanan pendidikan, kesehatan, kesejahteraan sosial dan budaya serta pemberdayaan perempuan	1 dokumen 12 bulan	384,110,960	Dinas Sosial		
1.06.05.2.02.02	Pengelolaan Data Fakir Miskin Cakupan Daerah Kabupaten/Kota	Pengelolaan Data Fakir Miskin				12 bulan	12 bulan	904,528,100	904,528,100	904,528,100	Kab. Lampung Selatan, Kalianda, Way Urang	Dana Transfer Umum-Dana Alokasi Umum		12 bulan	927,141,303	Dinas Sosial		
1.06.05.2.02.04	Fasilitasi Bantuan Pengembangan Ekonomi Masyarakat	onitoring dan evaluasi pengembangan ekonomi masyarakat				30 desa/kelurahan	260 desa/kelurahan	24,905,900	10,821,905,900	10,821,905,900	Kab. Lampung Selatan, Jati Agung, Jati Mulyo Kab. Lampung Selatan, Ketapang, Sidoluhur Kab. Lampung Selatan, Candipuro, Cinta Mulya	Dana Transfer Umum-Dana Alokasi Umum		260 desa/kelurahan	25,528,548	Dinas Sosial		
1.06.06	PROGRAM PENANGANAN BENCANA							227,437,100	511,437,100	748,484,800					174,185,528			
1.06.06.2.01	Perlindungan Sosial Korban Bencana Alam dan Sosial Kabupaten/Kota							83,000,000	367,000,000	617,000,000					26,137,500			
1.06.06.2.01.03	Penyediaan Tempat Penampungan Pengungsi	Tempat penampungan pengungsi				4 lokasi	4 lokasi	18,500,000	18,500,000	18,500,000	Kab. Lampung Selatan, Kalianda, Way Urang	Dana Transfer Umum-Dana Alokasi Umum	5. Pengelolaan sumber daya alam dan lingkungan hidup yang berkelanjutan serta kesiapsiagaan bencana	4 lokasi	18,962,500	Dinas Sosial		

**Penetapan Perubahan Rencana Kerja Pemerintah Daerah (RKPD)
Kabupaten Lampung Selatan
Tahun 2021**

Kode	Urusan/ Bidang Urusan/ Program/ Kegiatan/ Sub Kegiatan	Indikator Program/ Kegiatan/ Sub Kegiatan	Target Akhir Periode RPJMD	Realisasi Capaian RKPD Tahun 2019	Prakiraan Capaian Target RKPD Tahun 2020	Capaian Kinerja dan Kerangka Pendanaan							Kelompok Sasaran	Prakiraan Maju Rencana Tahun 2022		Perangkat Daerah Penanggung Jawab		
						Target 2021		Pagu Indikatif			Lokasi	Sumber Dana		Prioritas			Target	Pagu Indikatif
						Semula	Menjadi	RKPD 2021	APBD 2021	RKPD 2021 Perubahan				Nasional	Daerah			
1.06.06.2.01.04	Penanganan Khusus bagi Kelompok Rentan	Penanganan Khusus bagi Kelompok Rentan Penanganan Khusus bagi Kelompok Rentan				4 lokasi desa/kelurahan	4 lokasi desa/kelurahan	57,500,000	341,500,000	591,500,000	Kab. Lampung Selatan, Kalianda, Way Urang	Dana Transfer Umum- Dana Alokasi Umum		5. Pengelolaan sumber daya alam dan lingkungan hidup yang berkelanjutan serta kesiapsiagaan bencana	4 lokasi 260 desa/kelurahan	0	Dinas Sosial	
1.06.06.2.01.05	Pelayanan Dukungan Psikososial	Dukungan Psikososial bagi korban bencana				4 lokasi	4 lokasi	7,000,000	7,000,000	7,000,000	Kab. Lampung Selatan, Kalianda, Way Urang	Dana Transfer Umum- Dana Alokasi Umum		5. Pengelolaan sumber daya alam dan lingkungan hidup yang berkelanjutan serta kesiapsiagaan bencana	4 lokasi	7,175,000	Dinas Sosial	
1.06.06.2.02	Penyelenggaraan Pemberdayaan Masyarakat terhadap Kesiapsiagaan Bencana Kabupaten/Kota							144,437,100	144,437,100	131,484,800						148,048,028		

**Penetapan Perubahan Rencana Kerja Pemerintah Daerah (RKPD)
Kabupaten Lampung Selatan
Tahun 2021**

Kode	Urusan/ Bidang Urusan/ Program/ Kegiatan/ Sub Kegiatan	Indikator Program/ Kegiatan/ Sub Kegiatan	Target Akhir Periode RPJMD	Realisasi Capaian RKPD Tahun 2019	Prakiraan Capaian Target RKPD Tahun 2020	Capaian Kinerja dan Kerangka Pendanaan							Kelompok Sasaran	Prakiraan Maju Rencana Tahun 2022		Perangkat Daerah Penanggung Jawab		
						Target 2021		Pagu Indikatif			Lokasi	Sumber Dana		Prioritas			Target	Pagu Indikatif
						Semula	Menjadi	RKPD 2021	APBD 2021	RKPD 2021 Perubahan				Nasional	Daerah			
1.06.06.2.02.01	Koordinasi, Sosialisasi dan Pelaksanaan Kampung Siaga Bencana	Koordinasi Kampung Siaga Bencana (KSB)				7 lokasi	7 lokasi	12,550,000	12,550,000	8,910,000	Kab. Lampung Selatan, Kalianda, Merak Belatung Kab. Lampung Selatan, Sidomulyo, Suak Kab. Lampung Selatan, Katibung, Rangai Tri Tunggal Kab. Lampung Selatan, Ketapang, Sumur Kab. Lampung Selatan, Sragi, Bandar Agung Kab. Lampung Selatan, Raja Basa, Banding Kab. Lampung Selatan, Bakauheni, Kelawi	Dana Transfer Umum- Dana Alokasi Umum	5. Pengelolaan sumber daya alam dan lingkungan hidup yang berkelanjutan serta kesiapsiagaan bencana	7 lokasi	12,863,750	Dinas Sosial		
1.06.06.2.02.02	Koordinasi, Sosialisasi dan Pelaksanaan Taruna Siaga Bencana	Koordinasi Taruna Siaga Bencana (TAGANA)				50 orang	50 orang	131,887,100	131,887,100	122,574,800	Kab. Lampung Selatan, Kalianda, Way Urang	Dana Transfer Umum- Dana Alokasi Umum	5. Pengelolaan sumber daya alam dan lingkungan hidup yang berkelanjutan serta kesiapsiagaan bencana	50 orang	135,184,278	Dinas Sosial		
1.06.07	PROGRAM PENGELOLAAN TAMAN MAKAM PAHLAWAN							123,490,000	323,490,000	332,162,400					331,577,250			
1.06.07.2.01	Pemeliharaan Taman Makam Pahlawan Nasional Kabupaten/Kota							123,490,000	323,490,000	332,162,400					331,577,250			

**Penetapan Perubahan Rencana Kerja Pemerintah Daerah (RKPD)
Kabupaten Lampung Selatan
Tahun 2021**

Kode	Urusan/ Bidang Urusan/ Program/ Kegiatan/ Sub Kegiatan	Indikator Program/ Kegiatan/ Sub Kegiatan	Target Akhir Periode RPJMD	Realisasi Capaian RKPD Tahun 2019	Prakiraan Capaian Target RKPD Tahun 2020	Capaian Kinerja dan Kerangka Pendanaan						Kelompok Sasaran	Prakiraan Maju Rencana Tahun 2022		Perangkat Daerah Penanggung Jawab			
						Target 2021		Pagu Indikatif			Lokasi		Sumber Dana	Prioritas		Target	Pagu Indikatif	
						Semula	Menjadi	RKPD 2021	APBD 2021	RKPD 2021 Perubahan				Nasional				Daerah
1.06.07.2.01.01	Rehabilitasi Sarana dan Prasarana Taman Makam Pahlawan Nasional Kabupaten/Kota	Taman Makam Pahlawan yang nyaman				1 unit	1 unit	0	200,000,000	135,000,000	Kab. Lampung Selatan, Kalianda, Kedaton	Dana Transfer Umum-Dana Alokasi Umum	1. Peningkatan kualitas SDM melalui pelayanan pendidikan, kesehatan, kesejahteraan sosial dan budaya serta pemberdayaan perempuan	1 unit	205,000,000	Dinas Sosial		
1.06.07.2.01.02	Pemeliharaan Taman Makam Pahlawan Nasional Kabupaten/Kota	Taman Makam Pahlawan Taman Makam Pahlawan yang terpelihara				unit 12 bulan	1 unit 12 bulan	97,090,000	97,090,000	170,762,400	Kab. Lampung Selatan, Kalianda, Kedaton	Dana Transfer Umum-Dana Alokasi Umum	6. Peningkatan tata kelola dan kapasitas pemerintah daerah dan desa, serta ketentraman dan ketertiban umum	1 unit 12 bulan	99,517,250	Dinas Sosial		
1.06.07.2.01.03	Pengamanan Taman Makam Pahlawan Nasional Kabupaten/Kota	Taman Makam Pahlawan yang aman				12 bulan	12 bulan	26,400,000	26,400,000	26,400,000	Kab. Lampung Selatan, Kalianda, Kedaton	Dana Transfer Umum-Dana Alokasi Umum	6. Peningkatan tata kelola dan kapasitas pemerintah daerah dan desa, serta ketentraman dan ketertiban umum	12 bulan	27,060,000	Dinas Sosial		
TOTAL								5,760,426,600	17,173,107,000	17,340,225,900					3,310,965,396			

**Penetapan Perubahan Rencana Kerja Pemerintah Daerah (RKPD)
Kabupaten Lampung Selatan
Tahun 2021**

Kode	Urusan/ Bidang Urusan/ Program/ Kegiatan/ Sub Kegiatan	Indikator Program/ Kegiatan/ Sub Kegiatan	Target Akhir Periode RPJMD	Realisasi Capaian RKPD Tahun 2019	Prakiraan Capaian Target RKPD Tahun 2020	Capaian Kinerja dan Kerangka Pendanaan							Kelompok Sasaran	Prakiraan Maju Rencana Tahun 2022		Perangkat Daerah Penanggung Jawab		
						Target 2021		Pagu Indikatif			Lokasi	Sumber Dana		Prioritas			Target	Pagu Indikatif
						Semula	Menjadi	RKPD 2021	APBD 2021	RKPD 2021 Perubahan				Nasional	Daerah			
2						URUSAN PEMERINTAHAN WAJIB YANG TIDAK BERKAITAN DENGAN PELAYANAN DASAR												
2	07								4,592,261,444	4,716,840,700	4,303,039,000					2,524,600,000		
2	07	01							3,197,252,000	3,174,907,400	3,030,178,300					796,600,000		
2	07	01	2.01						12,131,800	12,131,800	14,380,400					13,900,000		
2	07	01	2.01	01					1,750,800	1,750,800	1,750,800	Kab. Lampung Selatan, Kalianda, Way Urang	Pendapatan Transfer Pemerintah Pusat	6. Peningkatan tata kelola dan kapasitas pemerintah daerah dan desa, serta ketentraman dan ketertiban umum	1 Dokumen	2,000,000	Dinas Tenaga Kerja dan Transmigrasi	
2	07	01	2.01	02					1,915,500	1,915,500	4,164,100	Kab. Lampung Selatan, Kalianda, Way Urang	Pendapatan Transfer Pemerintah Pusat	6. Peningkatan tata kelola dan kapasitas pemerintah daerah dan desa, serta ketentraman dan ketertiban umum	1 Dokumen	2,200,000	Dinas Tenaga Kerja dan Transmigrasi	
2	07	01	2.01	03					1,915,500	1,915,500	1,915,500	Kab. Lampung Selatan, Kalianda, Way Urang	Pendapatan Transfer Pemerintah Pusat	6. Peningkatan tata kelola dan kapasitas pemerintah daerah dan desa, serta ketentraman dan ketertiban umum	1 Dokumen	2,200,000	Dinas Tenaga Kerja dan Transmigrasi	
2	07	01	2.01	04					1,500,000	1,500,000	1,500,000	Kab. Lampung Selatan, Kalianda, Way Urang	Pendapatan Transfer Pemerintah Pusat	6. Peningkatan tata kelola dan kapasitas pemerintah daerah dan desa, serta ketentraman dan ketertiban umum	1 Dokumen	1,750,000	Dinas Tenaga Kerja dan Transmigrasi	

**Penetapan Perubahan Rencana Kerja Pemerintah Daerah (RKPD)
Kabupaten Lampung Selatan
Tahun 2021**

Kode	Urusan/ Bidang Urusan/ Program/ Kegiatan/ Sub Kegiatan	Indikator Program/ Kegiatan/ Sub Kegiatan	Target Akhir Periode RPJMD	Realisasi Capaian RKPD Tahun 2019	Prakiraan Capaian Target RKPD Tahun 2020	Capaian Kinerja dan Kerangka Pendanaan								Kelompok Sasaran	Prakiraan Maju Rencana Tahun 2022		Perangkat Daerah Penanggung Jawab	
						Target 2021		Pagu Indikatif			Lokasi	Sumber Dana	Prioritas		Target	Pagu Indikatif		
						Semula	Menjadi	RKPD 2021	APBD 2021	RKPD 2021 Perubahan			Nasional					Daerah
2.07.01.2.01.05	Koordinasi dan Penyusunan Perubahan DPA- SKPD	Penyusunan Dokumen Perubahan DKA - SKPD				1 Dokumen	1 Dokumen	1,600,000	1,600,000	1,600,000	Kab. Lampung Selatan, Kalianda, Way Urang	Pendapatan Transfer Pemerintah Pusat		6. Peningkatan tata kelola dan kapasitas pemerintah daerah dan desa, serta ketentraman dan ketertiban umum	1 Dokumen	1,750,000	Dinas Tenaga Kerja dan Transmigrasi	
2.07.01.2.01.06	Koordinasi dan Penyusunan Laporan Capaian Kinerja dan Ikhtisar Realisasi Kinerja SKPD	Koordinasi dan Penyusunan Laporan Capaian Kinerja dan Ikhtisar Realisasi Kinerja SKPD				4 Dokumen	4 Dokumen	3,450,000	3,450,000	3,450,000	Kab. Lampung Selatan, Kalianda, Way Urang	Pendapatan Transfer Pemerintah Pusat		6. Peningkatan tata kelola dan kapasitas pemerintah daerah dan desa, serta ketentraman dan ketertiban umum	4 Dokumen	4,000,000	Dinas Tenaga Kerja dan Transmigrasi	
2.07.01.2.02	Administrasi Keuangan Perangkat Daerah							2,777,073,400	2,777,073,400	2,714,240,600						380,500,000		
2.07.01.2.02.01	Penyediaan Gaji dan Tunjangan ASN	Penyediaan Gaji dan Tunjangan ASN				12 Bulan	12 Bulan	2,426,768,800	2,426,768,800	2,356,136,000	Kab. Lampung Selatan, Kalianda, Way Urang	Pendapatan Transfer Pemerintah Pusat		6. Peningkatan tata kelola dan kapasitas pemerintah daerah dan desa, serta ketentraman dan ketertiban umum	12 Bulan	0	Dinas Tenaga Kerja dan Transmigrasi	
2.07.01.2.02.02	Penyediaan Administrasi Pelaksanaan Tugas ASN	Penyediaan Administrasi Pelaksanaan Tugas ASN				12 Bulan	12 Bulan	345,360,000	345,360,000	353,160,000	Kab. Lampung Selatan, Kalianda, Way Urang	Pendapatan Transfer Pemerintah Pusat		6. Peningkatan tata kelola dan kapasitas pemerintah daerah dan desa, serta ketentraman dan ketertiban umum	12 Bulan	375,000,000	Dinas Tenaga Kerja dan Transmigrasi	
2.07.01.2.02.05	Koordinasi dan Penyusunan Laporan Keuangan Akhir Tahun SKPD	Koordinasi dan Penyusunan Laporan Keuangan Akhir Tahun SKPD				1 Dokumen	1 Dokumen	3,160,000	3,160,000	3,160,000	Kab. Lampung Selatan, Kalianda, Way Urang	Pendapatan Transfer Pemerintah Pusat		6. Peningkatan tata kelola dan kapasitas pemerintah daerah dan desa, serta ketentraman dan ketertiban umum	1 Dokumen	3,500,000	Dinas Tenaga Kerja dan Transmigrasi	
2.07.01.2.02.07	Koordinasi dan Penyusunan Laporan Keuangan Bulanan/Triwulanan /Semesteran SKPD	Koordinasi dan Penyusunan Laporan Keuangan Bulanan/Triwulanan/Semesteran SKPD				12 Bulan	12 Bulan	1,784,600	1,784,600	1,784,600	Kab. Lampung Selatan, Kalianda, Way Urang	Pendapatan Transfer Pemerintah Pusat		6. Peningkatan tata kelola dan kapasitas pemerintah daerah dan desa, serta ketentraman dan ketertiban umum	12 Bulan	2,000,000	Dinas Tenaga Kerja dan Transmigrasi	

**Penetapan Perubahan Rencana Kerja Pemerintah Daerah (RKPD)
Kabupaten Lampung Selatan
Tahun 2021**

Kode	Urusan/ Bidang Urusan/ Program/ Kegiatan/ Sub Kegiatan	Indikator Program/ Kegiatan/ Sub Kegiatan	Target Akhir Periode RPJMD	Realisasi Capaian RKPD Tahun 2019	Prakiraan Capaian Target RKPD Tahun 2020	Capaian Kinerja dan Kerangka Pendanaan							Kelompok Sasaran	Prakiraan Maju Rencana Tahun 2022		Perangkat Daerah Penanggung Jawab		
						Target 2021		Pagu Indikatif			Lokasi	Sumber Dana		Prioritas			Target	Pagu Indikatif
						Semula	Menjadi	RKPD 2021	APBD 2021	RKPD 2021 Perubahan				Nasional	Daerah			
2 07 01 2.06	Administrasi Umum Perangkat Daerah							233,157,100	233,157,100	164,845,000					241,000,000			
2 07 01 2.06 01	Penyediaan Komponen Instalasi Listrik/Penerangan Bangunan Kantor	Penyediaan Komponen Instalasi Listrik/Penerangan Bangunan Kantor				12 Bulan	12 Bulan	4,552,100	4,552,100	3,098,900	Kab. Lampung Selatan, Kalianda, Way Urang	Pendapatan Transfer Pemerintah Pusat		6. Peningkatan tata kelola dan kapasitas pemerintah daerah dan desa, serta ketentraman dan ketertiban umum	12 Bulan	4,750,000	Dinas Tenaga Kerja dan Transmigrasi	
2 07 01 2.06 02	Penyediaan Peralatan dan Perlengkapan Kantor	Penyediaan Peralatan dan Perlengkapan Kantor				12 Bulan	12 Bulan	75,482,700	75,482,700	25,000,000	Kab. Lampung Selatan, Kalianda, Way Urang	Pendapatan Transfer Pemerintah Pusat	6. Peningkatan tata kelola dan kapasitas pemerintah daerah dan desa, serta ketentraman dan ketertiban umum	12 Bulan	80,000,000	Dinas Tenaga Kerja dan Transmigrasi		
2 07 01 2.06 03	Penyediaan Peralatan Rumah Tangga	Penyediaan Peralatan Rumah Tangga				12 Bulan	12 Bulan	5,679,400	5,679,400	5,679,400	Kab. Lampung Selatan, Kalianda, Way Urang	Pendapatan Transfer Pemerintah Pusat	6. Peningkatan tata kelola dan kapasitas pemerintah daerah dan desa, serta ketentraman dan ketertiban umum	12 Bulan	6,000,000	Dinas Tenaga Kerja dan Transmigrasi		
2 07 01 2.06 04	Penyediaan Bahan Logistik Kantor	Penyediaan Bahan Logistik Kantor				12 Bulan	12 Bulan	13,521,100	13,521,100	15,945,900	Kab. Lampung Selatan, Kalianda, Way Urang	Pendapatan Transfer Pemerintah Pusat	6. Peningkatan tata kelola dan kapasitas pemerintah daerah dan desa, serta ketentraman dan ketertiban umum	12 Bulan	13,750,000	Dinas Tenaga Kerja dan Transmigrasi		
2 07 01 2.06 05	Penyediaan Barang Cetakan dan Penggandaan	Penyediaan Barang Cetakan dan Penggandaan				12 Bulan	12 Bulan	18,371,800	18,371,800	19,270,800	Kab. Lampung Selatan, Kalianda, Way Urang	Pendapatan Transfer Pemerintah Pusat	6. Peningkatan tata kelola dan kapasitas pemerintah daerah dan desa, serta ketentraman dan ketertiban umum	12 Bulan	18,500,000	Dinas Tenaga Kerja dan Transmigrasi		

**Penetapan Perubahan Rencana Kerja Pemerintah Daerah (RKPD)
Kabupaten Lampung Selatan
Tahun 2021**

Kode	Urusan/ Bidang Urusan/ Program/ Kegiatan/ Sub Kegiatan	Indikator Program/ Kegiatan/ Sub Kegiatan	Target Akhir Periode RPJMD	Realisasi Capaian RKPD Tahun 2019	Prakiraan Capaian Target RKPD Tahun 2020	Capaian Kinerja dan Kerangka Pendanaan							Kelompok Sasaran	Prakiraan Maju Rencana Tahun 2022		Perangkat Daerah Penanggung Jawab		
						Target 2021		Pagu Indikatif			Lokasi	Sumber Dana		Prioritas			Target	Pagu Indikatif
						Semula	Menjadi	RKPD 2021	APBD 2021	RKPD 2021 Perubahan				Nasional	Daerah			
2 07 01 2.06 06	Penyediaan Bahan Bacaan dan Peraturan Perundang- undangan	Penyediaan Bahan Bacaan dan Peraturan Perundang-undangan				12 Bulan	12 Bulan	18,000,000	18,000,000	18,000,000	Kab. Lampung Selatan, Kalianda, Way Urang	Pendapatan Transfer Pemerintah Pusat	6. Peningkatan tata kelola dan kapasitas pemerintah daerah dan desa, serta ketentraman dan ketertiban umum	12 Bulan	18,500,000	Dinas Tenaga Kerja dan Transmigrasi		
2 07 01 2.06 08	Fasilitasi Kunjungan Tamu	Fasilitasi Kunjungan Tamu				12 Bulan	12 Bulan	18,900,000	18,900,000	16,800,000	Kab. Lampung Selatan, Kalianda, Way Urang	Pendapatan Transfer Pemerintah Pusat	6. Peningkatan tata kelola dan kapasitas pemerintah daerah dan desa, serta ketentraman dan ketertiban umum	12 Bulan	19,500,000	Dinas Tenaga Kerja dan Transmigrasi		
2 07 01 2.06 09	Penyelenggaraan Rapat Koordinasi dan Konsultasi SKPD	: Penyelenggaraan Rapat Koordinasi dan Konsultasi SKPD				12 Bulan	12 Bulan	78,650,000	78,650,000	61,050,000	Kab. Lampung Selatan, Kalianda, Way Urang	Pendapatan Transfer Pemerintah Pusat	6. Peningkatan tata kelola dan kapasitas pemerintah daerah dan desa, serta ketentraman dan ketertiban umum	12 Bulan	80,000,000	Dinas Tenaga Kerja dan Transmigrasi		
2 07 01 2.07	Pengadaan Barang Milik Daerah Penunjang Urusan Pemerintah Daerah							14,575,100	14,575,100	7,492,300					20,000,000			
2 07 01 2.07 05	Pengadaan Mebel	Pengadaan Mebe				1 unit	1 unit	14,575,100	14,575,100	7,492,300	Kab. Lampung Selatan, Kalianda, Way Urang	Pendapatan Transfer Pemerintah Pusat	6. Peningkatan tata kelola dan kapasitas pemerintah daerah dan desa, serta ketentraman dan ketertiban umum 6. Peningkatan tata kelola dan kapasitas pemerintah daerah dan desa, serta ketentraman dan ketertiban umum	1 unit	20,000,000	Dinas Tenaga Kerja dan Transmigrasi		
2 07 01 2.08	Penyediaan Jasa Penunjang Urusan Pemerintahan Daerah							67,200,000	67,200,000	67,200,000					69,200,000			

**Penetapan Perubahan Rencana Kerja Pemerintah Daerah (RKPD)
Kabupaten Lampung Selatan
Tahun 2021**

Kode	Urusan/ Bidang Urusan/ Program/ Kegiatan/ Sub Kegiatan	Indikator Program/ Kegiatan/ Sub Kegiatan	Target Akhir Periode RPJMD	Realisasi Capaian RKPD Tahun 2019	Prakiraan Capaian Target RKPD Tahun 2020	Capaian Kinerja dan Kerangka Pendanaan							Kelompok Sasaran	Prakiraan Maju Rencana Tahun 2022		Perangkat Daerah Penanggung Jawab		
						Target 2021		Pagu Indikatif			Lokasi	Sumber Dana		Prioritas			Target	Pagu Indikatif
						Semula	Menjadi	RKPD 2021	APBD 2021	RKPD 2021 Perubahan				Nasional	Daerah			
2 07 01 2.08 02	Penyediaan Jasa Komunikasi, Sumber Daya Air dan Listrik	Penyediaan Jasa Komunikasi, Sumber Daya Air dan Listrik				12 Bulan	12 Bulan	67,200,000	67,200,000	67,200,000	Kab. Lampung Selatan, Kalianda, Way Urang	Pendapatan Transfer Pemerintah Pusat		6. Peningkatan tata kelola dan kapasitas pemerintah daerah dan desa, serta ketentraman dan ketertiban umum	12 Bulan	69,200,000	Dinas Tenaga Kerja dan Transmigrasi	
2 07 01 2.09	Pemeliharaan Barang Milik Daerah Penunjang Urusan Pemerintahan Daerah							93,114,600	70,770,000	62,020,000						72,000,000		
2 07 01 2.09 01	Penyediaan Jasa Pemeliharaan, Biaya Pemeliharaan dan Pajak Kendaraan Perorangan Dinas atau Kendaraan Dinas Jabatan	: Penyediaan Jasa Pemeliharaan, Biaya Pemeliharaan dan Pajak Kendaraan Perorangan Dinas atau Kendaraan Dinas Jabatan				12 Bulan	12 Bulan	62,014,600	39,670,000	39,670,000	Kab. Lampung Selatan, Kalianda, Way Urang	Pendapatan Transfer Pemerintah Pusat		6. Peningkatan tata kelola dan kapasitas pemerintah daerah dan desa, serta ketentraman dan ketertiban umum	12 Bulan	65,000,000	Dinas Tenaga Kerja dan Transmigrasi	
2 07 01 2.09 06	Pemeliharaan Peralatan dan Mesin Lainnya	Pemeliharaan Peralatan dan Mesin Lainnya				12 Bulan	12 Bulan	6,100,000	6,100,000	6,100,000	Kab. Lampung Selatan, Kalianda, Way Urang	Pendapatan Transfer Pemerintah Pusat		6. Peningkatan tata kelola dan kapasitas pemerintah daerah dan desa, serta ketentraman dan ketertiban umum	12 Bulan	7,000,000	Dinas Tenaga Kerja dan Transmigrasi	
2 07 01 2.09 09	Pemeliharaan/Rehabilitasi Gedung Kantor dan Bangunan Lainnya	Pemeliharaan dan Operasional Aplikasi Informasi Pasar Kerja Online				12 Bulan	12 Bulan	25,000,000	25,000,000	16,250,000	Kab. Lampung Selatan, Kalianda, Way Urang	Pendapatan Transfer Pemerintah Pusat		6. Peningkatan tata kelola dan kapasitas pemerintah daerah dan desa, serta ketentraman dan ketertiban umum	12 Bulan	0	Dinas Tenaga Kerja dan Transmigrasi	
2 07 03	PROGRAM PELATIHAN KERJA DAN PRODUKTIVITAS TENAGA KERJA							461,951,700	608,875,700	475,989,800						735,000,000		
2 07 03 2.01	Pelaksanaan Pelatihan berdasarkan Unit Kompetensi							390,924,100	537,848,100	421,942,700						650,000,000		

**Penetapan Perubahan Rencana Kerja Pemerintah Daerah (RKPD)
Kabupaten Lampung Selatan
Tahun 2021**

Kode	Urusan/ Bidang Urusan/ Program/ Kegiatan/ Sub Kegiatan	Indikator Program/ Kegiatan/ Sub Kegiatan	Target Akhir Periode RPJMD	Realisasi Capaian RKPD Tahun 2019	Prakiraan Capaian Target RKPD Tahun 2020	Capaian Kinerja dan Kerangka Pendanaan							Kelompok Sasaran	Prakiraan Maju Rencana Tahun 2022		Perangkat Daerah Penanggung Jawab		
						Target 2021		Pagu Indikatif			Lokasi	Sumber Dana		Prioritas			Target	Pagu Indikatif
						Semula	Menjadi	RKPD 2021	APBD 2021	RKPD 2021 Perubahan				Nasional	Daerah			
2 07 03 2.01 01	Proses Pelaksanaan Pendidikan dan Pelatihan Keterampilan bagi Pencari Kerja berdasarkan Klaster Kompetensi	Proses Pelaksanaan Pendidikan dan Pelatihan Keterampilan bagi Pencari Kerja berdasarkan Klaster Kompetensi				72 orang	72 orang	390,924,100	537,848,100	421,942,700	Kab. Lampung Selatan, Kalianda, Way Urang	Dana Transfer Khusus - Dana Alokasi Khusus Non Fisik		72 orang	650,000,000	Dinas Tenaga Kerja dan Transmigrasi		
2 07 03 2.02	Pembinaan Lembaga Pelatihan Kerja Swasta							71,027,600	71,027,600	54,047,100					85,000,000			
2 07 03 2.02 01	Pembinaan Lembaga Pelatihan Kerja Swasta	Pembinaan Lembaga Pelatihan Swasta				35 lembaga	35 lembaga	71,027,600	71,027,600	54,047,100	Kab. Lampung Selatan, Kalianda, Way Urang	Pendapatan Transfer Pemerintah Pusat	6. Peningkatan tata kelola dan kapasitas pemerintah daerah dan desa, serta ketentraman dan ketertiban umum	35 lembaga	85,000,000	Dinas Tenaga Kerja dan Transmigrasi		
2 07 04	PROGRAM PENEMPATAN TENAGA KERJA							216,450,000	216,450,000	102,750,600					260,500,000			
2 07 04 2.03	Pengelolaan Informasi Pasar Kerja							166,426,000	166,426,000	62,626,600					205,500,000			
2 07 04 2.03 01	Pemeliharaan dan Operasional Aplikasi Informasi Pasar Kerja Online	Pemeliharaan dan Operasional Aplikasi Informasi Pasar Kerja Online				1 unit	1 unit	7,700,000	7,700,000	7,700,000	Kab. Lampung Selatan, Kalianda, Way Urang	Pendapatan Transfer Pemerintah Pusat	6. Peningkatan tata kelola dan kapasitas pemerintah daerah dan desa, serta ketentraman dan ketertiban umum	1 unit	8,000,000	Dinas Tenaga Kerja dan Transmigrasi		
2 07 04 2.03 02	Pelayanan dan Penyediaan Informasi Pasar Kerja Online	Pelayanan dan Penyediaan Informasi Pasar Kerja Online				12 Bulan	12 Bulan	46,224,000	46,224,000	53,176,600	Kab. Lampung Selatan, Kalianda, Way Urang	Pendapatan Transfer Pemerintah Pusat	6. Peningkatan tata kelola dan kapasitas pemerintah daerah dan desa, serta ketentraman dan ketertiban umum	12 Bulan	47,500,000	Dinas Tenaga Kerja dan Transmigrasi		
2 07 04 2.03 03	Job Fair/Bursa Kerja	Job Fair/Bursa Kerja				1 Kegiatan	0 Kegiatan	112,502,000	112,502,000	1,750,000	Kab. Lampung Selatan, Kalianda, Way Urang	Pendapatan Transfer Pemerintah Pusat	6. Peningkatan tata kelola dan kapasitas pemerintah daerah dan desa, serta ketentraman dan ketertiban umum	0 Kegiatan	150,000,000	Dinas Tenaga Kerja dan Transmigrasi		

**Penetapan Perubahan Rencana Kerja Pemerintah Daerah (RKPD)
Kabupaten Lampung Selatan
Tahun 2021**

Kode	Urusan/ Bidang Urusan/ Program/ Kegiatan/ Sub Kegiatan	Indikator Program/ Kegiatan/ Sub Kegiatan	Target Akhir Periode RPJMD	Realisasi Capaian RKPD Tahun 2019	Prakiraan Capaian Target RKPD Tahun 2020	Capaian Kinerja dan Kerangka Pendanaan						Kelompok Sasaran	Prakiraan Maju Rencana Tahun 2022		Perangkat Daerah Penanggung Jawab			
						Target 2021		Pagu Indikatif			Lokasi		Sumber Dana	Prioritas		Target	Pagu Indikatif	
						Semula	Menjadi	RKPD 2021	APBD 2021	RKPD 2021 Perubahan				Nasional				Daerah
2 07 04 2.04	Pelindungan PMI (Pra dan Purna Penempatan) di Daerah Kabupaten/Kota							24,000,000	24,000,000	21,500,000				25,000,000				
2 07 04 2.04 01	Peningkatan Pelindungan dan Kompetensi Calon Pekerja Migran Indonesia (PMI)/Pekerja Migran Indonesia (PMI)	Peningkatan Pelindungan dan Kompetensi Calon Pekerja Migran Indonesia (PMI)/Pekerja Migran Indonesia (PMI)				2 kasus	2 kasus	24,000,000	24,000,000	21,500,000	Kab. Lampung Selatan, Kalianda, Way Urang	Pendapatan Transfer Pemerintah Pusat	6. Peningkatan tata kelola dan kapasitas pemerintah daerah dan desa, serta ketentraman dan ketertiban umum	2 kasus	25,000,000	Dinas Tenaga Kerja dan Transmigrasi		
2 07 04 2.05	Penerbitan Perpanjangan IMTA yang Lokasi Kerja dalam 1 (satu) Daerah Kabupaten/Kota							26,024,000	26,024,000	18,624,000				30,000,000				
2 07 04 2.05 01	Koordinasi dan Sinkronisasi Perpanjangan IMTA yang Lokasi Kerja dalam 1 (satu) Daerah Kabupaten/Kota	Koordinasi dan Sinkronisasi Perpanjangan IMTA yang Lokasi Kerja dalam 1 (satu) Daerah Kabupaten/Kota				10 perusahaan	10 perusahaan	26,024,000	26,024,000	18,624,000	Kab. Lampung Selatan, Natar, Natar Kab. Lampung Selatan, Tanjung Bintang, Lematang Kab. Lampung Selatan, Kalianda, Way Urang Kab. Lampung Selatan, Sidomulyo, Campang Tiga Kab. Lampung Selatan, Katibung, Tarahan	Pendapatan Transfer Pemerintah Pusat	6. Peningkatan tata kelola dan kapasitas pemerintah daerah dan desa, serta ketentraman dan ketertiban umum	10 perusahaan	30,000,000	Dinas Tenaga Kerja dan Transmigrasi		
2 07 05	PROGRAM HUBUNGAN INDUSTRIAL							716,607,744	716,607,600	694,120,300				732,500,000				

**Penetapan Perubahan Rencana Kerja Pemerintah Daerah (RKPD)
Kabupaten Lampung Selatan
Tahun 2021**

Kode	Urusan/ Bidang Urusan/ Program/ Kegiatan/ Sub Kegiatan	Indikator Program/ Kegiatan/ Sub Kegiatan	Target Akhir Periode RPJMD	Realisasi Capaian RKPD Tahun 2019	Prakiraan Capaian Target RKPD Tahun 2020	Capaian Kinerja dan Kerangka Pendanaan							Kelompok Sasaran	Prakiraan Maju Rencana Tahun 2022		Perangkat Daerah Penanggung Jawab		
						Target 2021		Pagu Indikatif			Lokasi	Sumber Dana		Prioritas			Target	Pagu Indikatif
						Semula	Menjadi	RKPD 2021	APBD 2021	RKPD 2021 Perubahan				Nasional	Daerah			
2 07 05 2.01	Pengesahan Peraturan Perusahaan dan Pendaftaran Perjanjian Kerja Bersama untuk Perusahaan yang hanya Beroperasi dalam 1 (satu) Daerah Kabupaten/Kota							655,892,544	655,892,400	645,405,100					657,500,000			
2 07 05 2.01 02	Pendaftaran Perjanjian Kerjasama bagi Perusahaan	Pendaftaran Perjanjian Kerjasama bagi Perusahaan				15 perusahaan	15 perusahaan	16,549,600	16,549,600	10,985,300	Kab. Lampung Selatan, Natar, Natar Kab. Lampung Selatan, Tanjung Bintang, Sabah Balau Kab. Lampung Selatan, Kalianda, Way Urang Kab. Lampung Selatan, Katibung, Tanjungan	Pendapatan Transfer Pemerintah Pusat	6. Peningkatan tata kelola dan kapasitas pemerintah daerah dan desa, serta ketentraman dan ketertiban umum	15 perusahaan	17,500,000	Dinas Tenaga Kerja dan Transmigrasi		
2 07 05 2.01 03	Penyelenggaraan Pendataan dan Informasi Sarana Hubungan Industrial dan Jaminan Sosial Tenaga Kerja serta Pengupahan	Penyelenggaraan Pendataan dan informasi Sarana Hubungan Industrial dan Jaminan Sosial Tenaga Kerja Serta Pengupahan				1 Dokumen	1 Dokumen	639,342,944	639,342,800	634,419,800	Kab. Lampung Selatan, Kalianda, Way Urang	Dana Transfer Khusus - Dana Alokasi Khusus Non Fisik		1 Dokumen	640,000,000	Dinas Tenaga Kerja dan Transmigrasi		
2 07 05 2.02	Pencegahan dan Penyelesaian Perselisihan Hubungan Industrial, Mogok Kerja dan Penutupan Perusahaan di Daerah Kabupaten/Kota							60,715,200	60,715,200	48,715,200					75,000,000			

**Penetapan Perubahan Rencana Kerja Pemerintah Daerah (RKPD)
Kabupaten Lampung Selatan
Tahun 2021**

Kode	Urusan/ Bidang Urusan/ Program/ Kegiatan/ Sub Kegiatan	Indikator Program/ Kegiatan/ Sub Kegiatan	Target Akhir Periode RPJMD	Realisasi Capaian RKPD Tahun 2019	Prakiraan Capaian Target RKPD Tahun 2020	Capaian Kinerja dan Kerangka Pendanaan							Kelompok Sasaran	Prakiraan Maju Rencana Tahun 2022		Perangkat Daerah Penanggung Jawab		
						Target 2021		Pagu Indikatif			Lokasi	Sumber Dana		Prioritas			Target	Pagu Indikatif
						Semula	Menjadi	RKPD 2021	APBD 2021	RKPD 2021 Perubahan				Nasional	Daerah			
2 07 05 2.02 01	Pencegahan Perselisihan Hubungan Industrial, Mogok Kerja, dan Penutupan Perusahaan yang Berakibat/Berdamp ak pada Kepentingan di 1 (satu) Daerah Kabupaten/Kota	Pencegahan Perselisihan Hubungan Industrial, Mogok Kerja, dan Penutupan Perusahaan yang Berakibat/Berdampak pada Kepentingan di 1 (satu) Daerah Kabupaten/Kota					35 perusahaan	35 perusahaan	60,715,200	60,715,200	48,715,200	Kab. Lampung Selatan, Kalianda, Way Urang	Pendapatan Transfer Pemerintah Pusat	6. Peningkatan tata kelola dan kapasitas pemerintah daerah dan desa, serta ketentraman dan ketertiban umum		35 perusahaan	75,000,000	Dinas Tenaga Kerja dan Transmigrasi
3	URUSAN PEMERINTAHAN PILIHAN																	
3 32	URUSAN PEMERINTAHAN BIDANG TRANSMIGRASI							80,294,300	80,294,300	80,294,300						140,500,000		
3 32 03	PROGRAM PEMBANGUNAN KAWASAN TRANSMIGRASI							80,294,300	80,294,300	80,294,300						140,500,000		
3 32 03 2.01	Penataan Persebaran Penduduk yang Berasal dari 1 (satu) Daerah Kabupaten/Kota								80,294,300	80,294,300	80,294,300					140,500,000		
3 32 03 2.01 04	Pemindahan dan Penempatan Transmigran yang berasal dari 1 (satu) Daerah Kabupaten/Kota	Pemindahan dan Penempatan Transmigran yang berasal dari 1 (satu) Daerah Kabupaten/Kota					13 KK	13 KK	80,294,300	80,294,300	80,294,300	Kab. Lampung Selatan, Kalianda, Way Urang	Pendapatan Transfer Pemerintah Pusat	6. Peningkatan tata kelola dan kapasitas pemerintah daerah dan desa, serta ketentraman dan ketertiban umum		13 KK	140,500,000	Dinas Tenaga Kerja dan Transmigrasi
TOTAL									4,672,555,744	4,797,135,000	4,383,333,300					2,665,100,000		

**Penetapan Perubahan Rencana Kerja Pemerintah Daerah (RKPD)
Kabupaten Lampung Selatan
Tahun 2021**

Kode	Urusan/ Bidang Urusan/ Program/ Kegiatan/ Sub Kegiatan	Indikator Program/ Kegiatan/ Sub Kegiatan	Target Akhir Periode RPJMD	Realisasi Capaian RKPD Tahun 2019	Prakiraan Capaian Target RKPD Tahun 2020	Capaian Kinerja dan Kerangka Pendanaan							Kelompok Sasaran	Prakiraan Maju Rencana Tahun 2022		Perangkat Daerah Penanggung Jawab		
						Target 2021		Pagu Indikatif			Lokasi	Sumber Dana		Prioritas			Target	Pagu Indikatif
						Semula	Menjadi	RKPD 2021	APBD 2021	RKPD 2021 Perubahan				Nasional	Daerah			
2 08 01 2.01 04	Koordinasi dan Penyusunan DPA- SKPD	Penyusunan Dokumen DPA-SKPD				1 Dokumen	1 Dokumen	5,650,000	5,650,000	4,775,000	Kab. Lampung Selatan, Kalianda, Way Urang	Dana Transfer Umum- Dana Alokasi Umum	6. Peningkatan tata kelola dan kapasitas pemerintah daerah dan desa, serta ketentraman dan ketertiban umum	Sub Kegiatan Dinas PP dan PA Kabupaten Lampung Selatan	1 Dokumen	0	Dinas Pemberdayaan Perempuan dan Perlindungan Anak	
2 08 01 2.01 05	Koordinasi dan Penyusunan Perubahan DPA- SKPD	Penyusunan Dokumen Perubahan DPA-SKPD				1 Dokumen	1 Dokumen	5,650,000	5,650,000	4,775,000	Kab. Lampung Selatan, Kalianda, Way Urang	Dana Transfer Umum- Dana Alokasi Umum	6. Peningkatan tata kelola dan kapasitas pemerintah daerah dan desa, serta ketentraman dan ketertiban umum	Sub Kegiatan Dinas PP dan PA Kabupaten Lampung Selatan	1 Dokumen	0	Dinas Pemberdayaan Perempuan dan Perlindungan Anak	
2 08 01 2.01 06	Koordinasi dan Penyusunan Laporan Capaian Kinerja dan Ikhtisar Realisasi Kinerja SKPD	Penyusunan Laporan Capaian Kinerja dan Ikhtisar Realisasi Kinerja SKPD (E-Sakip, LPPD,LKJip, LKPj)				4 Dokumen	4 Dokumen	5,300,000	5,300,000	4,425,000	Kab. Lampung Selatan, Kalianda, Way Urang	Dana Transfer Umum- Dana Alokasi Umum	6. Peningkatan tata kelola dan kapasitas pemerintah daerah dan desa, serta ketentraman dan ketertiban umum	Sub Kegiatan Dinas PP dan PA Kabupaten Lampung Selatan	4 Dokumen	0	Dinas Pemberdayaan Perempuan dan Perlindungan Anak	
2 08 01 2.02	Administrasi Keuangan Perangkat Daerah	Pembayaran Gaji, Tunjangan ASN, Jasa Keuangan, dan Penyusunan Dokumen Laporan Keuangan Bulanan/ Triwulan/Semester/Tahunan	Bulan		Bulan	Bulan	12 Bulan	2,855,524,500	2,855,524,500	2,905,563,100					12 Bulan	0		
2 08 01 2.02 01	Penyediaan Gaji dan Tunjangan ASN	Pembayaran Gaji dan Tunjangan ASN				12 Bulan	12 Bulan	2,352,721,400	2,352,721,400	2,402,760,000	Kab. Lampung Selatan, Kalianda, Way Urang	Dana Transfer Umum- Dana Alokasi Umum		Dinas PP dan PA Kabupaten Lampung Selatan	12 Bulan	0	Dinas Pemberdayaan Perempuan dan Perlindungan Anak	
2 08 01 2.02 02	Penyediaan Administrasi Pelaksanaan Tugas ASN	Pembayaran Jasa Keuangan				12 Bulan	12 Bulan	492,587,600	492,587,600	492,587,600	Kab. Lampung Selatan, Kalianda, Way Urang	Dana Transfer Umum- Dana Alokasi Umum	6. Peningkatan tata kelola dan kapasitas pemerintah daerah dan desa, serta ketentraman dan ketertiban umum	Dinas PP dan PA Kabupaten Lampung Selatan	12 Bulan	0	Dinas Pemberdayaan Perempuan dan Perlindungan Anak	

**Penetapan Perubahan Rencana Kerja Pemerintah Daerah (RKPD)
Kabupaten Lampung Selatan
Tahun 2021**

Kode	Urusan/ Bidang Urusan/ Program/ Kegiatan/ Sub Kegiatan	Indikator Program/ Kegiatan/ Sub Kegiatan	Target Akhir Periode RPJMD	Realisasi Capaian RKPD Tahun 2019	Prakiraan Capaian Target RKPD Tahun 2020	Capaian Kinerja dan Kerangka Pendanaan							Kelompok Sasaran	Prakiraan Maju Rencana Tahun 2022		Perangkat Daerah Penanggung Jawab		
						Target 2021		Pagu Indikatif			Lokasi	Sumber Dana		Prioritas			Target	Pagu Indikatif
						Semula	Menjadi	RKPD 2021	APBD 2021	RKPD 2021 Perubahan				Nasional	Daerah			
2 08 01 2.02 05	Koordinasi dan Penyusunan Laporan Keuangan Akhir Tahun SKPD	Penyusunan Dokumen Laporan Keuangan Akhir Tahun				1 Dokumen	1 Dokumen	4,597,000	4,597,000	4,597,000	Kab. Lampung Selatan, Kalianda, Way Urang	Dana Transfer Umum- Dana Alokasi Umum	6. Peningkatan tata kelola dan kapasitas pemerintah daerah dan desa, serta ketentraman dan ketertiban umum	Dinas PP dan PA Kabupaten Lampung Selatan	1 Dokumen	0	Dinas Pemberdayaan Perempuan dan Perlindungan Anak	
2 08 01 2.02 07	Koordinasi dan Penyusunan Laporan Keuangan Bulanan/Triwulanan /Semesteran SKPD	Penyusunan Dokumen Laporan Keuangan Bulanan/Triwulan/Semester				17 Dokumen	17 Dokumen	5,618,500	5,618,500	5,618,500	Kab. Lampung Selatan, Kalianda, Way Urang	Dana Transfer Umum- Dana Alokasi Umum	6. Peningkatan tata kelola dan kapasitas pemerintah daerah dan desa, serta ketentraman dan ketertiban umum	Dinas PP dan PA Kabupaten Lampung Selatan	17 Dokumen	0	Dinas Pemberdayaan Perempuan dan Perlindungan Anak	
2 08 01 2.05	Administrasi Kepegawaian Perangkat Daerah	Pakaian Olahraga Kantor	Stel		Stel	Stel	40 Stel	10,000,000	10,000,000	10,000,000					40 Stel	0		
2 08 01 2.05 02	Pengadaan Pakaian Dinas Beserta Atribut Kelengkapannya	Pakaian Seragam Olahraga				40 Stel	40 Stel	10,000,000	10,000,000	10,000,000	Kab. Lampung Selatan, Kalianda, Way Urang	Dana Transfer Umum- Dana Alokasi Umum	6. Peningkatan tata kelola dan kapasitas pemerintah daerah dan desa, serta ketentraman dan ketertiban umum	Pegawai Dinas PP dan PA Kabupaten Lampung Selatan	40 Stel	0	Dinas Pemberdayaan Perempuan dan Perlindungan Anak	
2 08 01 2.06	Administrasi Umum Perangkat Daerah	Penyediaan Sarana Prasarana Gedung Kantor dan Perjalanan Dinas Kegiatan Kantor	Bulan		Bulan	Bulan	12 Bulan	211,283,400	322,751,000	299,140,400					12 Bulan	0		
2 08 01 2.06 02	Penyediaan Peralatan dan Perlengkapan Kantor	Peralatan dan Perlengkapan Gedung Kantor				14 Unit	119 Unit	115,680,300	227,148,300	219,622,700		Dana Transfer Umum- Dana Alokasi Umum	6. Peningkatan tata kelola dan kapasitas pemerintah daerah dan desa, serta ketentraman dan ketertiban umum	Dinas PP dan PA Kabupaten Lampung Selatan	119 Unit	0	Dinas Pemberdayaan Perempuan dan Perlindungan Anak	
2 08 01 2.06 03	Penyediaan Peralatan Rumah Tangga	Alat dan Bahan Kebersihan Kantor				12 Bulan	12 Bulan	7,144,900	7,144,900	7,144,900	Kab. Lampung Selatan, Kalianda, Way Urang	Dana Transfer Umum- Dana Alokasi Umum	6. Peningkatan tata kelola dan kapasitas pemerintah daerah dan desa, serta ketentraman dan ketertiban umum	Dinas PP dan PA Kabupaten Lampung Selatan	12 Bulan	0	Dinas Pemberdayaan Perempuan dan Perlindungan Anak	

**Penetapan Perubahan Rencana Kerja Pemerintah Daerah (RKPD)
Kabupaten Lampung Selatan
Tahun 2021**

Kode	Urusan/ Bidang Urusan/ Program/ Kegiatan/ Sub Kegiatan	Indikator Program/ Kegiatan/ Sub Kegiatan	Target Akhir Periode RPJMD	Realisasi Capaian RKPD Tahun 2019	Prakiraan Capaian Target RKPD Tahun 2020	Capaian Kinerja dan Kerangka Pendanaan							Kelompok Sasaran	Prakiraan Maju Rencana Tahun 2022		Perangkat Daerah Penanggung Jawab		
						Target 2021		Pagu Indikatif			Lokasi	Sumber Dana		Prioritas			Target	Pagu Indikatif
						Semula	Menjadi	RKPD 2021	APBD 2021	RKPD 2021 Perubahan				Nasional	Daerah			
2.08.01.2.06.04	Penyediaan Bahan Logistik Kantor	Alat Tulis Kantor				12 Bulan	12 Bulan	21,201,200	21,200,800	21,195,800	Kab. Lampung Selatan, Kalianda, Way Urang	Dana Transfer Umum-Dana Alokasi Umum	6. Peningkatan tata kelola dan kapasitas pemerintah daerah dan desa, serta ketentraman dan ketertiban umum	Dinas PP dan PA Kabupaten Lampung Selatan	12 Bulan	0	Dinas Pemberdayaan Perempuan dan Perlindungan Anak	
2.08.01.2.06.05	Penyediaan Barang Cetak dan Penggandaan	Bahan Cetak dan Penggandaan				12 Bulan	12 Bulan	6,517,000	6,517,000	6,517,000	Kab. Lampung Selatan, Kalianda, Way Urang	Dana Transfer Umum-Dana Alokasi Umum	6. Peningkatan tata kelola dan kapasitas pemerintah daerah dan desa, serta ketentraman dan ketertiban umum	Dinas PP dan PA Kabupaten Lampung Selatan	12 Bulan	0	Dinas Pemberdayaan Perempuan dan Perlindungan Anak	
2.08.01.2.06.06	Penyediaan Bahan Bacaan dan Peraturan Perundang-undangan	Tersedianya Bahan Bacaan Koran dan Majalah				12 Bulan	12 Bulan	18,000,000	18,000,000	18,000,000	Kab. Lampung Selatan, Kalianda, Way Urang	Dana Transfer Umum-Dana Alokasi Umum	6. Peningkatan tata kelola dan kapasitas pemerintah daerah dan desa, serta ketentraman dan ketertiban umum	Dinas PP dan PA Kabupaten Lampung Selatan	12 Bulan	0	Dinas Pemberdayaan Perempuan dan Perlindungan Anak	
2.08.01.2.06.09	Penyelenggaraan Rapat Koordinasi dan Konsultasi SKPD	Perjalanan Dinas Luar Daerah dan Perjalanan Dinas Dalam Daerah				12 Bulan	12 Bulan	42,740,000	42,740,000	26,660,000	Kab. Lampung Selatan, Semua Kecamatan, Semua Kelurahan	Dana Transfer Umum-Dana Alokasi Umum	6. Peningkatan tata kelola dan kapasitas pemerintah daerah dan desa, serta ketentraman dan ketertiban umum	Dinas PP dan PA Kabupaten Lampung Selatan	12 Bulan	0	Dinas Pemberdayaan Perempuan dan Perlindungan Anak	
2.08.01.2.08	Penyediaan Jasa Penunjang Urusan Pemerintahan Daerah	Rekening Telepon, Air, Listrik dan Internet	Bulan		Bulan	Bulan	12 Bulan	69,600,000	69,600,000	69,600,000					12 Bulan	0		
2.08.01.2.08.02	Penyediaan Jasa Komunikasi, Sumber Daya Air dan Listrik	Rekening Telepon, Air, Listrik dan Internet				12 Bulan	12 Bulan	69,600,000	69,600,000	69,600,000	Kab. Lampung Selatan, Kalianda, Way Urang	Dana Transfer Umum-Dana Alokasi Umum	Meningkatkan Sumber Daya Manusia Yang Berkualitas Dan Berdaya Saing 6. Peningkatan tata kelola dan kapasitas pemerintah daerah dan desa, serta ketentraman dan ketertiban umum	Dinas PP dan PA Kabupaten Lampung Selatan	12 Bulan	0	Dinas Pemberdayaan Perempuan dan Perlindungan Anak	

**Penetapan Perubahan Rencana Kerja Pemerintah Daerah (RKPD)
Kabupaten Lampung Selatan
Tahun 2021**

Kode	Urusan/ Bidang Urusan/ Program/ Kegiatan/ Sub Kegiatan	Indikator Program/ Kegiatan/ Sub Kegiatan	Target Akhir Periode RPJMD	Realisasi Capaian RKPD Tahun 2019	Prakiraan Capaian Target RKPD Tahun 2020	Capaian Kinerja dan Kerangka Pendanaan						Kelompok Sasaran	Prakiraan Maju Rencana Tahun 2022		Perangkat Daerah Penanggung Jawab			
						Target 2021		Pagu Indikatif			Lokasi		Sumber Dana	Prioritas		Target	Pagu Indikatif	
						Semula	Menjadi	RKPD 2021	APBD 2021	RKPD 2021 Perubahan				Nasional				Daerah
2 08 01 2.09	Pemeliharaan Barang Milik Daerah Penunjang Urusan Pemerintahan Daerah	Penyediaan Biaya Pemeliharaan Pajak Kendaraan Dinas atau Operasional, Pemeliharaan Peralatan Kantor dan Pemeliharaan Gedung Kantor Penyusunan Renstra, Renja, IKU, RKA SKPD, RKA P SKPD, DPA SKPD, DPA P SKPD, ESAKIP, LPPD, LKJIP dan LKPj	Bulan Dokumen		Bulan Dokumen	Bulan Dokumen	12 Bulan 11 Dokumen	152,100,000	115,040,000	110,040,000			12 Bulan 11 Dokumen	0				
2 08 01 2.09 01	Penyediaan Jasa Pemeliharaan, Biaya Pemeliharaan dan Pajak Kendaraan Perorangan Dinas atau Kendaraan Dinas Jabatan	Biaya Pajak dan Pemeliharaan Kendaraan Dinas /Oprasional				12 Bulan	12 Bulan	120,100,000	83,040,000	83,040,000	Kab. Lampung Selatan, Kalianda, Way Urang	Dana Transfer Umum- Dana Alokasi Umum	Meningkatkan Sumber Daya Manusia Yang Berkualitas Dan Berdaya Saing	6. Peningkatan tata kelola dan kapasitas pemerintah daerah dan desa, serta ketentraman dan ketertiban umum	Dinas PP dan PA Kabupaten Lampung Selatan	12 Bulan	0	Dinas Pemberdayaan Perempuan dan Perlindungan Anak
2 08 01 2.09 06	Pemeliharaan Peralatan dan Mesin Lainnya	Pemeliharaan Rutin/Berkala Peralatan Gedung Kantor				12 Bulan	12 Bulan	7,000,000	7,000,000	2,000,000	Kab. Lampung Selatan, Kalianda, Way Urang	Dana Transfer Umum- Dana Alokasi Umum	Meningkatkan Sumber Daya Manusia Yang Berkualitas Dan Berdaya Saing	6. Peningkatan tata kelola dan kapasitas pemerintah daerah dan desa, serta ketentraman dan ketertiban umum	Dinas PP dan PA Kabupaten Lampung Selatan	12 Bulan	0	Dinas Pemberdayaan Perempuan dan Perlindungan Anak
2 08 01 2.09 09	Pemeliharaan/Reha bilitasi Gedung Kantor dan Bangunan Lainnya	Pemeliharaan Rutin/Berkala Gedung Kantor				12 Bulan	12 Bulan	25,000,000	25,000,000	25,000,000	Kab. Lampung Selatan, Kalianda, Way Urang	Dana Transfer Umum- Dana Alokasi Umum	Meningkatkan Sumber Daya Manusia Yang Berkualitas Dan Berdaya Saing	6. Peningkatan tata kelola dan kapasitas pemerintah daerah dan desa, serta ketentraman dan ketertiban umum	Dinas PP dan PA Kabupaten Lampung Selatan	12 Bulan	0	Dinas Pemberdayaan Perempuan dan Perlindungan Anak
2 08 02	PROGRAM PENGARUSUTAM AAN GENDER DAN PEMBERDAYAAN PEREMPUAN	Persentase Cakupan Pelaksanaan Pengarustamaan Gender (PUG) dan Pemberdayaan Perempuan	%		%	%	100 %	527,326,300	527,326,300	346,509,000						100 %	0	
2 08 02 2.01	Pelebagaan Pengarustamaan Gender (PUG) pada Lembaga Pemerintah Kewenangan Kabupaten/Kota	Dokumen Evaluasi APE	Dokumen		Dokumen	Dokumen	1 Dokumen	38,406,500	38,406,500	15,761,800						1 Dokumen	0	

**Penetapan Perubahan Rencana Kerja Pemerintah Daerah (RKPD)
Kabupaten Lampung Selatan
Tahun 2021**

Kode	Urusan/ Bidang Urusan/ Program/ Kegiatan/ Sub Kegiatan	Indikator Program/ Kegiatan/ Sub Kegiatan	Target Akhir Periode RPJMD	Realisasi Capaian RKPD Tahun 2019	Prakiraan Capaian Target RKPD Tahun 2020	Capaian Kinerja dan Kerangka Pendanaan							Kelompok Sasaran	Prakiraan Maju Rencana Tahun 2022		Perangkat Daerah Penanggung Jawab		
						Target 2021		Pagu Indikatif			Lokasi	Sumber Dana		Prioritas			Target	Pagu Indikatif
						Semula	Menjadi	RKPD 2021	APBD 2021	RKPD 2021 Perubahan				Nasional	Daerah			
2.08.02.2.01.03	Advokasi Kebijakan dan Pendampingan Pelaksanaan PUG termasuk PPRG	Kelengkapan Dokumen Anugerah Parahita Ekapraya (APE)				60 Dokumen	1 Dokumen	38,406,500	38,406,500	15,761,800	Kab. Lampung Selatan, Semua Kecamatan, Semua Kelurahan	Dana Transfer Umum-Dana Alokasi Umum	Meningkatkan Sumber Daya Manusia Yang Berkualitas Dan Berdaya Saing		Tokoh Perempuan, Stake Holder, OPD, dan LM Kabupaten Lampung Selatan	1 Dokumen	0	Dinas Pemberdayaan Perempuan dan Perlindungan Anak
2.08.02.2.02	Pemberdayaan Perempuan Bidang Politik, Hukum, Sosial, dan Ekonomi pada Organisasi Kemasyarakatan Kewenangan Kabupaten/Kota	Pameran Produk Industri Rumahan Pemetaan, Pelatihan, Bantuan Peralatan Bagi Perempuan Pelaku Industri Rumahan	Kegiatan Orang		Kegiatan Orang	Kegiatan Orang	1 Kegiatan 80 Orang	149,992,000	149,992,000	97,574,200						1 Kegiatan 80 Orang	0	
2.08.02.2.02.01	Sosialisasi Peningkatan Partisipasi Perempuan di Bidang Politik, Hukum, Sosial dan Ekonomi	Pelatihan dan Pemberian Bantuan Berupa Peralatan Rumah Tangga untuk Pelaku Industri Rumahan (IR)				80 Orang	80 Orang	75,000,000	75,000,000	68,742,200	Kab. Lampung Selatan, Candipuro, Titiwangi Kab. Lampung Selatan, Candipuro, Karya Mulya Sari	Dana Transfer Umum-Dana Alokasi Umum	6. Peningkatan tata kelola dan kapasitas pemerintah daerah dan desa, serta ketentraman dan ketertiban umum 6. Peningkatan tata kelola dan kapasitas pemerintah daerah dan desa, serta ketentraman dan ketertiban umum		Pelaku Industri Rumahan (IR) dan Masyarakat Lampung Selatan	80 Orang	0	Dinas Pemberdayaan Perempuan dan Perlindungan Anak
2.08.02.2.02.02	Advokasi Kebijakan dan Pendampingan Peningkatan Partisipasi Perempuan dan Politik, Hukum, Sosial dan Ekonomi	Pameran Pembangunan Produk Industri Rumahan				4 Kegiatan	1 Kegiatan	74,992,000	74,992,000	28,832,000	Kab. Lampung Selatan, Semua Kecamatan, Semua Kelurahan	Dana Transfer Umum-Dana Alokasi Umum			Pelaku Industri Rumahan (IR) dan Masyarakat Lampung Selatan	1 Kegiatan	0	Dinas Pemberdayaan Perempuan dan Perlindungan Anak

**Penetapan Perubahan Rencana Kerja Pemerintah Daerah (RKPD)
Kabupaten Lampung Selatan
Tahun 2021**

Kode	Urusan/ Bidang Urusan/ Program/ Kegiatan/ Sub Kegiatan	Indikator Program/ Kegiatan/ Sub Kegiatan	Target Akhir Periode RPJMD	Realisasi Capaian RKPD Tahun 2019	Prakiraan Capaian Target RKPD Tahun 2020	Capaian Kinerja dan Kerangka Pendanaan							Kelompok Sasaran	Prakiraan Maju Rencana Tahun 2022		Perangkat Daerah Penanggung Jawab		
						Target 2021		Pagu Indikatif			Lokasi	Sumber Dana		Prioritas			Target	Pagu Indikatif
						Semula	Menjadi	RKPD 2021	APBD 2021	RKPD 2021 Perubahan				Nasional	Daerah			
2.08.02.2.03	Penguatan dan Pengembangan Lembaga Penyedia Layanan Pemberdayaan Perempuan Kewenangan Kabupaten/Kota	Administrasi Kantor Dharma Wanita Persatuan (DWP) Memberikan Bantuan Sosial Kepada Panti Asuhan dalam Rangka Memperingati Hari Ibu dan Ulang Tahun Dharma Wanita Persatuan Pelatihan Kemandirian Anggota Dharma Wanita Persatuan (DWP)	Bulan Kegiatan Orang		Bulan Kegiatan Orang	Bulan Kegiatan Orang	12 Bulan Kegiatan 70 Orang	1 Kegiatan	338,927,800	338,927,800	233,173,000			12 Bulan 1 Kegiatan 70 Orang	0			
2.08.02.2.03.01	Advokasi Kebijakan dan Pendampingan kepada Lembaga Penyedia Layanan Pemberdayaan Perempuan Kewenangan Kabupaten/Kota	Administrasi Kantor Dharma Wanita Persatuan (DWP)				12 Bulan	12 Bulan		198,407,700	198,407,700	160,261,100	Kab. Lampung Selatan, Kalianda, Way Urang	Dana Transfer Umum-Dana Alokasi Umum	6. Peningkatan tata kelola dan kapasitas pemerintah daerah dan desa, serta ketentraman dan ketertiban umum 6. Peningkatan tata kelola dan kapasitas pemerintah daerah dan desa, serta ketentraman dan ketertiban umum	Dharma Wanita Persatuan (DWP) dan Panti Asuhan di Kabupaten Lampung Selatan	12 Bulan	0	Dinas Pemberdayaan Perempuan dan Perlindungan Anak
2.08.02.2.03.02	Peningkatan Kapasitas Sumber Daya Lembaga Penyedia Layanan Pemberdayaan Perempuan Kewenangan Kabupaten/Kota	Pelatihan Kemandirian Anggota Dharma Wanita Persatuan (DWP)				120 Orang	70 Orang		26,130,100	26,130,100	18,891,900	Kab. Lampung Selatan, Kalianda, Semua Kelurahan	Dana Transfer Umum-Dana Alokasi Umum		Dharma Wanita Persatuan (DWP) dan Panti Asuhan di Kabupaten Lampung Selatan	70 Orang	0	Dinas Pemberdayaan Perempuan dan Perlindungan Anak
2.08.02.2.03.03	Pengembangan Komunikasi, Informasi dan Edukasi (KIE) Pemberdayaan Perempuan Kewenangan Kabupaten/Kota	Memberikan Bantuan Sosial Kepada Panti Asuhan dalam Rangka Memperingati Hari Ibu dan Ulang Tahun DWP				2 Kegiatan	1 Kegiatan		114,390,000	114,390,000	54,020,000	Kab. Lampung Selatan, Kalianda, Way Urang	Dana Transfer Umum-Dana Alokasi Umum		Dharma Wanita Persatuan (DWP) dan Panti Asuhan di Kabupaten Lampung Selatan	1 Kegiatan	0	Dinas Pemberdayaan Perempuan dan Perlindungan Anak

**Penetapan Perubahan Rencana Kerja Pemerintah Daerah (RKPD)
Kabupaten Lampung Selatan
Tahun 2021**

Kode	Urusan/ Bidang Urusan/ Program/ Kegiatan/ Sub Kegiatan	Indikator Program/ Kegiatan/ Sub Kegiatan	Target Akhir Periode RPJMD	Realisasi Capaian RKPD Tahun 2019	Prakiraan Capaian Target RKPD Tahun 2020	Capaian Kinerja dan Kerangka Pendanaan						Kelompok Sasaran	Prakiraan Maju Rencana Tahun 2022		Perangkat Daerah Penanggung Jawab			
						Target 2021		Pagu Indikatif			Lokasi		Sumber Dana	Prioritas		Target	Pagu Indikatif	
						Semula	Menjadi	RKPD 2021	APBD 2021	RKPD 2021 Perubahan				Nasional				Daerah
2 08 03	PROGRAM PERLINDUNGAN PEREMPUAN	Persentase Cakupan Perempuan Korban Kekerasan dan Perempuan Tenaga Kerja yang Mendapatkan Penanganan dan Pelayanan oleh Petugas Terlatih	%		%	%	100 %	444,531,400	444,531,400	236,646,400				100 %	0			
2 08 03	Pencegahan Kekerasan terhadap Perempuan Lingkup Daerah Kabupaten/Kota	Pertemuan Koordinasi dan Kerjasama Lintas Sektor Pencegahan KtPA atau TPPO dan Sosialisasi Pencegahan KtPA atau TPPO Pertemuan Koordinasi dan Kerjasama Lintas Sektor Pencegahan KtPA/TPPO dan Sosialisasi Pencegahan KtPA/TPPO Sosialisasi Keluarga TKI	Orang Orang Orang		Orang Orang Orang	Orang Orang Orang	70 Orang 70 Orang 30 Orang	21,125,400	21,125,400	63,131,400				70 Orang 70 Orang 30 Orang	0			
2 08 03	2.01 01	Koordinasi dan Sinkronisasi Pelaksanaan Kebijakan, Program dan Kegiatan Pencegahan Kekerasan terhadap Perempuan Lingkup Daerah Kabupaten/Kota				Orang	70 Orang	0	0	53,430,000	Kab. Lampung Selatan, Semua Kecamatan, Semua Kelurahan	Dana Transfer Khusus - Dana Alokasi Khusus Non Fisik	Meningkatkan Sumber Daya Manusia Yang Berkualitas Dan Berdaya Saing		Perempuan dan Anak di Kabupaten Lampung Selatan	70 Orang	0	Dinas Pemberdayaan Perempuan dan Perlindungan Anak
2 08 03	2.01 02	Advokasi Kebijakan dan Pendampingan Layanan Perlindungan Perempuan Kewenangan Kabupaten/Kota				60 Orang	30 Orang	21,125,400	21,125,400	9,701,400	Kab. Lampung Selatan, Candipuro, Semua Kelurahan	Dana Transfer Umum - Dana Alokasi Umum	Meningkatkan Sumber Daya Manusia Yang Berkualitas Dan Berdaya Saing		Perempuan dan Anak di Kabupaten Lampung Selatan	30 Orang	0	Dinas Pemberdayaan Perempuan dan Perlindungan Anak
2 08 03	2.02	Penyediaan Layanan Rujukan Lanjutan bagi Perempuan Korban Kekerasan yang Memerlukan Koordinasi Kewenangan Kabupaten/Kota				Bulan Kasus	12 Bulan 50 Kasus	423,406,000	423,406,000	97,755,000					12 Bulan 50 Kasus	0		

**Penetapan Perubahan Rencana Kerja Pemerintah Daerah (RKPD)
Kabupaten Lampung Selatan
Tahun 2021**

Kode	Urusan/ Bidang Urusan/ Program/ Kegiatan/ Sub Kegiatan	Indikator Program/ Kegiatan/ Sub Kegiatan	Target Akhir Periode RPJMD	Realisasi Capaian RKPD Tahun 2019	Prakiraan Capaian Target RKPD Tahun 2020	Capaian Kinerja dan Kerangka Pendanaan								Kelompok Sasaran	Prakiraan Maju Rencana Tahun 2022		Perangkat Daerah Penanggung Jawab	
						Target 2021		Pagu Indikatif			Lokasi	Sumber Dana	Prioritas		Target	Pagu Indikatif		
						Semula	Menjadi	RKPD 2021	APBD 2021	RKPD 2021 Perubahan			Nasional					Daerah
2 08 03 2.02 01	Penyediaan Layanan Pengaduan Masyarakat bagi Perempuan Korban Kekerasan Kewenangan Kabupaten/Kota	Pendampingan Terhadap Korban (Perempuan dan Anak) Kasus Kekerasan				112 Bulan	12 Bulan	423,406,000	423,406,000	50,000,000	Kab. Lampung Selatan, Semua Kecamatan, Semua Kelurahan	Dana Transfer Umum-Dana Alokasi Umum			Perempuan dan Anak Kabupaten Lampung Selatan	12 Bulan	0	Dinas Pemberdayaan Perempuan dan Perlindungan Anak
2 08 03 2.02 02	Koordinasi dan Sinkronisasi Pelaksanaan Penyediaan Layanan Rujukan Lanjutan bagi Perempuan Korban Kekerasan Kewenangan Kabupaten/Kota	Tersedianya Biaya Medikologi dan Operasional (Tenaga Ahli, Rumah Perlindungan, Pendampingan dan Penjangkauan Korban, serta Pelayanan Korban Kekerasan Terhadap Perempuan Termasuk TPPO				Bulan	12 Bulan	0	0	47,755,000	Kab. Lampung Selatan, Semua Kecamatan, Semua Kelurahan	Dana Transfer Khusus - Dana Alokasi Khusus Non Fisik			Perempuan dan Anak Kabupaten Lampung Selatan	12 Bulan	0	Dinas Pemberdayaan Perempuan dan Perlindungan Anak
2 08 03 2.03	Penguatan dan Pengembangan Lembaga Penyedia Layanan Perlindungan Perempuan Tingkat Daerah Kabupaten/Kota	Pelatihan Manajemen Kasus bagi SDM UPTD PPA dan Pelatihan Sistem Pendataan Kasus KtPA melalui Simfoni PPPA	Orang		Orang	Orang	70 Orang	0	0	75,760,000						70 Orang	0	
2 08 03 2.03 02	Peningkatan Kapasitas Sumber Daya Lembaga Penyedia Layanan Penanganan bagi Perempuan Korban Kekerasan Kewenangan Kabupaten/Kota	Pelatihan Manajemen Kasus Bagi SDM UPTD PPA dan Pelatihan Sistem Pendataan Kasus KtPA Melalui Simfoni PPPA				Orang	70 Orang	0	0	75,760,000	Kab. Lampung Selatan, Semua Kecamatan, Semua Kelurahan	Dana Transfer Khusus - Dana Alokasi Khusus Non Fisik			Perempuan dan SDM UPTD PPA Kabupaten Lampung Selatan	70 Orang	0	Dinas Pemberdayaan Perempuan dan Perlindungan Anak
2 08 04	PROGRAM PENINGKATAN KUALITAS KELUARGA	Persentase Peningkatan Kualitas Keluarga	%		%	%	100 %	179,012,300	179,012,300	61,624,900						100 %	0	
2 08 04 2.01	Peningkatan Kualitas Keluarga dalam Mewujudkan Kesetaraan Gender (KG) dan Hak Anak Tingkat Daerah Kabupaten/Kota	Pendampingan dan Pelatihan dalam Rangka Peningkatan Kualitas Keluarga	Kelompok		Kelompok	Kelompok	2 Kelompok	150,183,000	150,183,000	5,113,100						2 Kelompok	0	
2 08 04 2.01 03	Pengembangan Kegiatan Masyarakat untuk Peningkatan Kualitas Keluarga Kewenangan Kabupaten/Kota	Pendampingan dan Pelatihan dalam Rangka Peningkatan Kualitas Keluarga				10 Kelompok	2 Kelompok	150,183,000	150,183,000	5,113,100	Kab. Lampung Selatan, Candipuro, Semua Kelurahan	Dana Transfer Umum-Dana Alokasi Umum			Masyarakat Kecamatan Candipuro	2 Kelompok	0	Dinas Pemberdayaan Perempuan dan Perlindungan Anak

**Penetapan Perubahan Rencana Kerja Pemerintah Daerah (RKPD)
Kabupaten Lampung Selatan
Tahun 2021**

Kode	Urusan/ Bidang Urusan/ Program/ Kegiatan/ Sub Kegiatan	Indikator Program/ Kegiatan/ Sub Kegiatan	Target Akhir Periode RPJMD	Realisasi Capaian RKPD Tahun 2019	Prakiraan Capaian Target RKPD Tahun 2020	Capaian Kinerja dan Kerangka Pendanaan						Kelompok Sasaran	Prakiraan Maju Rencana Tahun 2022		Perangkat Daerah Penanggung Jawab			
						Target 2021		Pagu Indikatif			Lokasi		Sumber Dana	Prioritas		Target	Pagu Indikatif	
						Semula	Menjadi	RKPD 2021	APBD 2021	RKPD 2021 Perubahan				Nasional				Daerah
2 08 04 2.02	Penguatan dan Pengembangan Lembaga Penyedia Layanan Peningkatan Kualitas Keluarga dalam Mewujudkan KG dan Hak Anak yang Wilayah Kerjanya dalam Daerah Kabupaten/Kota	Pelatihan Kader Perlindungan Anak Terpadu Berbasis Masyarakat (PATBM) dan Kader Anak Berkebutuhan Khusus (ABK)	Orang		Orang	Orang	35 Orang	28,829,300	28,829,300	21,021,500			35 Orang	0				
2 08 04 2.02 02	Peningkatan Kapasitas Sumber Daya Lembaga Penyedia Layanan Peningkatan Kualitas Keluarga Tingkat Daerah Kabupaten/Kota	Pelatihan Kader PATBM dan Kader Anak Berkebutuhan Khusus				60 Orang	35 Orang	28,829,300	28,829,300	21,021,500	Kab. Lampung Selatan, Semua Kecamatan, Semua Kelurahan	Dana Transfer Umum-Dana Alokasi Umum			Kader Perlindungan Anak Terpadu Berbasis Masyarakat (PATBM) Kabupaten Lampung Selatan	35 Orang	0	Dinas Pemberdayaan Perempuan dan Perlindungan Anak
2 08 04 2.03	Penyediaan Layanan bagi Keluarga dalam Mewujudkan KG dan Hak Anak yang Wilayah Kerjanya dalam Daerah Kabupaten/Kota	Administrasi Operasional Pusat Pembelajaran Keluarga (PUSPAGA)	Bulan		Bulan	Bulan	3 Bulan	0	0	35,490,300			3 Bulan	0				
2 08 04 2.03 01	Pelaksanaan Penyediaan Layanan Komprehensif bagi Keluarga dalam Mewujudkan KG dan Perlindungan Anak yang Wilayah Kerjanya dalam Daerah Kabupaten/Kota	Administrasi Operasional Pusat Pembelajaran Keluarga (PUSPAGA)				Bulan	3 Bulan	0	0	35,490,300	Kab. Lampung Selatan, Semua Kecamatan, Semua Kelurahan	Dana Transfer Umum-Dana Alokasi Umum	1. Peningkatan kualitas SDM melalui pelayanan pendidikan, kesehatan, kesejahteraan sosial dan budaya serta pemberdayaan perempuan	Sekretariat Pusat Pembelajaran Keluarga (PUSPAGA)	3 Bulan	0	Dinas Pemberdayaan Perempuan dan Perlindungan Anak	
2 08 05	PROGRAM PENGELOLAAN SISTEM DATA GENDER DAN ANAK	Persentase Penggunaan Program Sistem Data Gender dan Anak	%		%	%	100 %	15,000,000	100,500,200	83,110,200			100 %	0				
2 08 05 2.01	Pengumpulan, Pengolahan Analisis dan Penyajian Data Gender dan Anak Dalam Kelembagaan Data di Tingkat Daerah Kabupaten/Kota	Pengumpulan, Pengolahan dan Penyajian Data Gender dan Anak	Buku		Buku	Buku	100 Buku	15,000,000	100,500,200	83,110,200			100 Buku	0				

**Penetapan Perubahan Rencana Kerja Pemerintah Daerah (RKPD)
Kabupaten Lampung Selatan
Tahun 2021**

Kode	Urusan/ Bidang Urusan/ Program/ Kegiatan/ Sub Kegiatan	Indikator Program/ Kegiatan/ Sub Kegiatan	Target Akhir Periode RPJMD	Realisasi Capaian RKPD Tahun 2019	Prakiraan Capaian Target RKPD Tahun 2020	Capaian Kinerja dan Kerangka Pendanaan						Kelompok Sasaran	Prakiraan Maju Rencana Tahun 2022		Perangkat Daerah Penanggung Jawab			
						Target 2021		Pagu Indikatif			Lokasi		Sumber Dana	Prioritas		Target	Pagu Indikatif	
						Semula	Menjadi	RKPD 2021	APBD 2021	RKPD 2021 Perubahan				Nasional				Daerah
2 08 05 2.01 01	Penyediaan Data Gender dan Anak di Kabupaten/Kota	Pengumpulan, Pengolahan dan Penyajian Data Gender dan Anak				100 Buku	100 Buku	15,000,000	100,500,200	83,110,200	Kab. Lampung Selatan, Semua Kecamatan, Semua Kelurahan	Dana Transfer Umum-Dana Alokasi Umum			Perempuan dan Anak di Kabupaten Lampung Selatan	100 Buku	0	Dinas Pemberdayaan Perempuan dan Perlindungan Anak
2 08 06	PROGRAM PEMENUHAN HAK ANAK (PHA)	Indeks Perlindungan Anak	%		%	%	100 %	98,047,600	151,079,400	97,931,600						100 %	0	
2 08 06 2.01	Pelebagaan PHA pada Lembaga Pemerintah, Nonpemerintah, dan Dunia Usaha Kewenangan Kabupaten/Kota	Pendampingan Pemenuhan Hak Anak oleh Lembaga Pemerintah, Non Pemerintah, Media dan Dunia Usaha Serta Penilaian Kabupaten/Kota Layak Anak (KLA)	Dokumen		Dokumen	Dokumen	1 Dokumen	32,139,600	32,139,600	30,539,600						1 Dokumen	0	
2 08 06 2.01 01	Advokasi Kebijakan dan Pendampingan Pemenuhan Hak Anak pada Lembaga Pemerintah, Non Pemerintah, Media dan Dunia Usaha Kewenangan Kabupaten/Kota	Pendampingan Pemenuhan Hak Anak oleh Lembaga Pemerintahan, Non Pemerintahan, Media dan Dunia Usaha				1 Dokumen	1 Dokumen	32,139,600	32,139,600	30,539,600	Semua Kab/Kota, Semua Kecamatan, Semua Kelurahan Kab. Lampung Selatan, Semua Kecamatan, Semua Kelurahan	Dana Transfer Umum-Dana Alokasi Umum	6. Peningkatan tata kelola dan kapasitas pemerintah daerah dan desa, serta ketentraman dan ketertiban umum 6. Peningkatan tata kelola dan kapasitas pemerintah daerah dan desa, serta ketentraman dan ketertiban umum	Lembaga Pemerintah, Non Pemerintah, Media dan Dunia Usaha	1 Dokumen	0	Dinas Pemberdayaan Perempuan dan Perlindungan Anak	
2 08 06 2.02	Penguatan dan Pengembangan Lembaga Penyedia Layanan Peningkatan Kualitas Hidup Anak Kewenangan Kabupaten/Kota	Pelatihan dan Penyeleksian Anggota Forum Anak yang akan Mewakili Lampung Selatan untuk Tingkat Provinsi dan Nasional	Orang		Orang	Orang	102 Orang	65,908,000	118,939,800	67,392,000						102 Orang	0	
2 08 06 2.02 04	Penguatan Jejaring antar Lembaga Penyedia Layanan Peningkatan Kualitas Hidup Anak Tingkat Daerah Kabupaten/Kota	Terseleksi dan Terlatihnya Forum Anak yang akan Mewakili Lampung Selatan untuk Forum Anak Tingkat Provinsi dan Nasional				102 Orang	102 Orang	65,908,000	118,939,800	67,392,000	Kab. Lampung Selatan, Semua Kecamatan, Semua Kelurahan	Dana Transfer Umum-Dana Alokasi Umum	6. Peningkatan tata kelola dan kapasitas pemerintah daerah dan desa, serta ketentraman dan ketertiban umum	Forum Anak Kabupaten Lampung Selatan	102 Orang	0	Dinas Pemberdayaan Perempuan dan Perlindungan Anak	

**Penetapan Perubahan Rencana Kerja Pemerintah Daerah (RKPD)
Kabupaten Lampung Selatan
Tahun 2021**

Kode	Urusan/ Bidang Urusan/ Program/ Kegiatan/ Sub Kegiatan	Indikator Program/ Kegiatan/ Sub Kegiatan	Target Akhir Periode RPJMD	Realisasi Capaian RKPD Tahun 2019	Prakiraan Capaian Target RKPD Tahun 2020	Capaian Kinerja dan Kerangka Pendanaan						Kelompok Sasaran	Prakiraan Maju Rencana Tahun 2022		Perangkat Daerah Penanggung Jawab			
						Target 2021		Pagu Indikatif			Lokasi		Sumber Dana	Prioritas		Target	Pagu Indikatif	
						Semula	Menjadi	RKPD 2021	APBD 2021	RKPD 2021 Perubahan				Nasional				Daerah
2 08 07	PROGRAM PERLINDUNGAN KHUSUS ANAK	Persentase Cakupan Pencegahan dan Penanganan serta Perlindungan Khusus Anak oleh Petugas Terlatih	%		%	%	100 %	164,544,900	164,544,900	234,819,200				100 %	0			
2 08 07 2.01	Pencegahan Kekerasan Terhadap Anak yang Melibatkan para Pihak Lingkup Daerah Kabupaten/Kota	Sosialisasi Perlindungan Anak Terpadu Berbasis Masyarakat (PATBM) Terciptanya Sekolah Ramah Anak (SRA) di Kabupaten Lampung Selatan	Kegiatan Orang		Kegiatan Orang	Kegiatan Orang	1 Kegiatan 50 Orang	67,438,900	67,438,900	31,469,300				1 Kegiatan 50 Orang	0			
2 08 07 2.01 01	Advokasi Kebijakan dan Pendampingan Pelaksanaan Kebijakan, Program dan Kegiatan Pencegahan Kekerasan terhadap Anak Kewenangan Kabupaten/Kota	Sosialisasi Perlindungan Anak Terpadu Berbasis Masyarakat (PATBM)				2 Kegiatan	1 Kegiatan	32,777,400	32,777,400	17,149,700	Kab. Lampung Selatan, Natar, Merak Batin	Dana Transfer Umum-Dana Alokasi Umum			1 Kegiatan	0	Dinas Pemberdayaan Perempuan dan Perlindungan Anak	
2 08 07 2.01 02	Koordinasi dan Sinkronisasi Pencegahan Kekerasan terhadap Anak Kewenangan Kabupaten/Kota	Terciptanya Sekolah Ramah Anak (SRA) di Kabupaten Lampung Selatan				120 Orang	50 Orang	34,661,500	34,661,500	14,319,600	Kab. Lampung Selatan, Semua Kecamatan, Semua Kelurahan	Dana Transfer Umum-Dana Alokasi Umum			50 Orang	0	Dinas Pemberdayaan Perempuan dan Perlindungan Anak	
2 08 07 2.02	Penyediaan Layanan bagi Anak yang Memerlukan Perlindungan Khusus yang Memerlukan Koordinasi Tingkat Daerah Kabupaten/Kota	Penyediaan Layanan bagi Anak yang Memerlukan Perlindungan Khusus dan Layanan Pemenuhan Hak Anak (PHA) dalam Berpartisipasi	%		%	%	100 %	97,106,000	97,106,000	203,349,900				100 %	0			
2 08 07 2.02 02	Koordinasi dan Sinkronisasi Pelaksanaan Pendampingan Anak yang Memerlukan Perlindungan Khusus Kewenangan Kabupaten/Kota	Tersedianya Biaya Medikologi dan Operasional (Tenaga Ahli, Rumah Perlindungan, Pendampingan dan Penjangkauan Korban, serta Pelayanan Korban Kekerasan Terhadap Anak Termasuk TPPO				Bulan	12 Bulan	0	0	196,461,000	Kab. Lampung Selatan, Semua Kecamatan, Semua Kelurahan	Dana Transfer Khusus - Dana Alokasi Khusus Non Fisik			12 Bulan	0	Dinas Pemberdayaan Perempuan dan Perlindungan Anak	

**Penetapan Perubahan Rencana Kerja Pemerintah Daerah (RKPD)
Kabupaten Lampung Selatan
Tahun 2021**

Kode	Urusan/ Bidang Urusan/ Program/ Kegiatan/ Sub Kegiatan	Indikator Program/ Kegiatan/ Sub Kegiatan	Target Akhir Periode RPJMD	Realisasi Capaian RKPD Tahun 2019	Prakiraan Capaian Target RKPD Tahun 2020	Capaian Kinerja dan Kerangka Pendanaan								Kelompok Sasaran	Prakiraan Maju Rencana Tahun 2022		Perangkat Daerah Penanggung Jawab	
						Target 2021		Pagu Indikatif			Lokasi	Sumber Dana	Prioritas		Target	Pagu Indikatif		
						Semula	Menjadi	RKPD 2021	APBD 2021	RKPD 2021 Perubahan			Nasional					Daerah
2 08 07 2.02 04	Penguatan Jejaring antar Lembaga Penyedia Layanan Anak yang Memerlukan Perlindungan Khusus Kewenangan Kabupaten/Kota	Kegiatan Rangkaian Lomba Anak Tingkat PAUD/TK, SD, dan SMP Serta Acara Puncak Gebyar Hari Anak				1 Kegiatan	1 Kegiatan	97,106,000	97,106,000	6,888,900	Kab. Lampung Selatan, Semua Kecamatan, Semua Kelurahan	Dana Transfer Umum- Dana Alokasi Umum			Tenaga Pendidik dan Anak Kabupaten Lampung Selatan	1 Kegiatan	0	Dinas Pemberdayaan Perempuan dan Perlindungan Anak
TOTAL								4,760,527,400	4,973,467,000	4,484,166,800							0	

**Penetapan Perubahan Rencana Kerja Pemerintah Daerah (RKPD)
Kabupaten Lampung Selatan
Tahun 2021**

Kode	Urusan/ Bidang Urusan/ Program/ Kegiatan/ Sub Kegiatan	Indikator Program/ Kegiatan/ Sub Kegiatan	Target Akhir Periode RPJMD	Realisasi Capaian RKPD Tahun 2019	Prakiraan Capaian Target RKPD Tahun 2020	Capaian Kinerja dan Kerangka Pendanaan							Kelompok Sasaran	Prakiraan Maju Rencana Tahun 2022		Perangkat Daerah Penanggung Jawab		
						Target 2021		Pagu Indikatif			Lokasi	Sumber Dana		Prioritas			Target	Pagu Indikatif
						Semula	Menjadi	RKPD 2021	APBD 2021	RKPD 2021 Perubahan				Nasional	Daerah			
2.09.01.2.01.05	Koordinasi dan Penyusunan Perubahan DPA- SKPD	Dokumen DPA-P SKPD				1 Dokumen	1 Dokumen	5,000,000	5,000,000	3,815,100	Kab. Lampung Selatan, Kalianda, Way Urang	Dana Transfer Umum- Dana Alokasi Umum	Meningkatkan Sumber Daya Manusia Yang Berkualitas Dan Berdaya Saing	6. Peningkatan tata kelola dan kapasitas pemerintah daerah dan desa, serta ketentraman dan ketertiban umum	Aparatur Dinas Ketahanan Pangan	1 Dokumen	5,000,000	Dinas Ketahanan Pangan
2.09.01.2.01.06	Koordinasi dan Penyusunan Laporan Capaian Kinerja dan Ikhtisar Realisasi Kinerja SKPD	Laporan Capaian Kinerja dan Ikhtisar Realisasi Kinerja SKPD (LKPJ, LPPD, dan LKjIP)				3 Dokumen	3 Dokumen	15,000,000	15,000,000	12,900,000	Kab. Lampung Selatan, Kalianda, Way Urang	Dana Transfer Umum- Dana Alokasi Umum	Meningkatkan Sumber Daya Manusia Yang Berkualitas Dan Berdaya Saing	6. Peningkatan tata kelola dan kapasitas pemerintah daerah dan desa, serta ketentraman dan ketertiban umum	Aparatur Dinas Ketahanan Pangan	3 Dokumen	15,000,000	Dinas Ketahanan Pangan
2.09.01.2.02	Administrasi Keuangan Perangkat Daerah	Laporan Administrasi Keuangan Perangkat Daerah Laporan Administrasi Pelaksanaan Tugas ASN	bulan bulan		bulan bulan	bulan bulan	12 bulan 12 bulan	3,352,830,600	3,352,830,200	3,483,349,600						12 bulan 12 bulan	3,575,000,000	
2.09.01.2.02.01	Penyediaan Gaji dan Tunjangan ASN	Gaji dan Tunjangan ASN				12 Bulan	12 Bulan	3,010,358,600	3,010,358,200	3,143,162,000	Kab. Lampung Selatan, Kalianda, Way Urang	Dana Transfer Umum- Dana Alokasi Umum		6. Peningkatan tata kelola dan kapasitas pemerintah daerah dan desa, serta ketentraman dan ketertiban umum	Aparatur Dinas Ketahanan Pangan	12 Bulan	3,200,000,000	Dinas Ketahanan Pangan
2.09.01.2.02.02	Penyediaan Administrasi Pelaksanaan Tugas ASN	Dokumen Administrasi Pelaksanaan Tugas ASN				12 Dokumen	12 Dokumen	322,472,000	322,472,000	321,576,400	Kab. Lampung Selatan, Kalianda, Way Urang	Dana Transfer Umum - Dana Alokasi Umum		6. Peningkatan tata kelola dan kapasitas pemerintah daerah dan desa, serta ketentraman dan ketertiban umum	Aparatur Dinas Ketahanan Pangan	12 Dokumen	350,000,000	Dinas Ketahanan Pangan
2.09.01.2.02.05	Koordinasi dan Penyusunan Laporan Keuangan Akhir Tahun SKPD	Laporan Penatausahaan dan Pengujian/Verifikasi Keuangan SKPD				1 Dokumen	1 Dokumen	10,000,000	10,000,000	10,000,000	Kab. Lampung Selatan, Kalianda, Way Urang	Dana Transfer Umum - Dana Alokasi Umum		6. Peningkatan tata kelola dan kapasitas pemerintah daerah dan desa, serta ketentraman dan ketertiban umum	Aparatur Dinas Ketahanan Pangan	1 Dokumen	15,000,000	Dinas Ketahanan Pangan

**Penetapan Perubahan Rencana Kerja Pemerintah Daerah (RKPD)
Kabupaten Lampung Selatan
Tahun 2021**

Kode	Urusan/ Bidang Urusan/ Program/ Kegiatan/ Sub Kegiatan	Indikator Program/ Kegiatan/ Sub Kegiatan	Target Akhir Periode RPJMD	Realisasi Capaian RKPD Tahun 2019	Prakiraan Capaian Target RKPD Tahun 2020	Capaian Kinerja dan Kerangka Pendanaan							Kelompok Sasaran	Prakiraan Maju Rencana Tahun 2022		Perangkat Daerah Penanggung Jawab		
						Target 2021		Pagu Indikatif			Lokasi	Sumber Dana		Prioritas			Target	Pagu Indikatif
						Semula	Menjadi	RKPD 2021	APBD 2021	RKPD 2021 Perubahan				Nasional	Daerah			
2.09.01.2.02.07	Koordinasi dan Penyusunan Laporan Keuangan Bulanan/Triwulanan /Semesteran SKPD	Laporan Keuangan bulanan dan semesteran				13 Dokumen	13 Dokumen	10,000,000	10,000,000	8,611,200	Kab. Lampung Selatan, Kalianda, Way Urang	Dana Transfer Umum - Dana Alokasi Umum	6. Peningkatan tata kelola dan kapasitas pemerintah daerah dan desa, serta ketentraman dan ketertiban umum	Aparatur Dinas Ketahanan Pangan	13 Dokumen	10,000,000	Dinas Ketahanan Pangan	
2.09.01.2.05	Administrasi Kepegawaian Perangkat Daerah	Pendidikan Dan Kursus Singkat	orang		orang	orang	4 orang	36,850,000	36,850,000	21,850,000					4 orang	40,000,000		
2.09.01.2.05.02	Pengadaan Pakaian Dinas Beserta Atribut Kelengkapannya	Seragam Batik Tradisional				50 Lembar	50 Lembar	16,850,000	16,850,000	16,850,000	Kab. Lampung Selatan, Kalianda, Way Urang	Dana Transfer Umum - Dana Alokasi Umum	Meningkatkan Sumber Daya Manusia Yang Berkualitas Dan Berdaya Saing	6. Peningkatan tata kelola dan kapasitas pemerintah daerah dan desa, serta ketentraman dan ketertiban umum	Aparatur Dinas Ketahanan Pangan	50 Lembar	20,000,000	Dinas Ketahanan Pangan
2.09.01.2.05.09	Pendidikan dan Pelatihan Pegawai Berdasarkan Tugas dan Fungsi	Pengiriman Peserta Diklat Singkat dan Bimtek				4 Orang/Kali	1 Orang/Kali	20,000,000	20,000,000	5,000,000	Kab. Lampung Selatan, Kalianda, Way Urang	Dana Transfer Umum - Dana Alokasi Umum	Meningkatkan Sumber Daya Manusia Yang Berkualitas Dan Berdaya Saing		Aparatur Dinas Ketahanan Pangan	1 Orang/Kali	20,000,000	Dinas Ketahanan Pangan
2.09.01.2.06	Administrasi Umum Perangkat Daerah	Layanan Administrasi Umum Perangkat Daerah	bulan		bulan	bulan	12 bulan	367,870,450	367,870,450	260,989,450					12 bulan	290,769,200		
2.09.01.2.06.01	Penyediaan Komponen Instalasi Listrik/Penerangan Bangunan Kantor	Alat-alat listrik dan komponen listrik kantor				12 bulan	12 bulan	12,771,250	12,771,250	8,637,450	Kab. Lampung Selatan, Kalianda, Way Urang	Dana Transfer Umum - Dana Alokasi Umum	Meningkatkan Sumber Daya Manusia Yang Berkualitas Dan Berdaya Saing		Aparatur Dinas Ketahanan Pangan	12 bulan	13,000,000	Dinas Ketahanan Pangan
2.09.01.2.06.02	Penyediaan Peralatan dan Perlengkapan Kantor	Peralatan dan Perlengkapan Kantor				28 unit	15 unit	137,183,200	137,183,200	68,769,200	Kab. Lampung Selatan, Kalianda, Way Urang	Dana Transfer Umum - Dana Alokasi Umum	Meningkatkan Sumber Daya Manusia Yang Berkualitas Dan Berdaya Saing		Aparatur Dinas Ketahanan Pangan	15 unit	68,769,200	Dinas Ketahanan Pangan
2.09.01.2.06.03	Penyediaan Peralatan Rumah Tangga	Peralatan rumah tangga				12 bulan	12 bulan	12,000,000	12,000,000	12,000,000	Kab. Lampung Selatan, Kalianda, Way Urang	Dana Transfer Umum - Dana Alokasi Umum	Meningkatkan Sumber Daya Manusia Yang Berkualitas Dan Berdaya Saing	6. Peningkatan tata kelola dan kapasitas pemerintah daerah dan desa, serta ketentraman dan ketertiban umum	Aparatur Dinas Ketahanan Pangan	12 bulan	12,000,000	Dinas Ketahanan Pangan

**Penetapan Perubahan Rencana Kerja Pemerintah Daerah (RKPD)
Kabupaten Lampung Selatan
Tahun 2021**

Kode	Urusan/ Bidang Urusan/ Program/ Kegiatan/ Sub Kegiatan	Indikator Program/ Kegiatan/ Sub Kegiatan	Target Akhir Periode RPJMD	Realisasi Capaian RKPD Tahun 2019	Prakiraan Capaian Target RKPD Tahun 2020	Capaian Kinerja dan Kerangka Pendanaan							Kelompok Sasaran	Prakiraan Maju Rencana Tahun 2022		Perangkat Daerah Penanggung Jawab		
						Target 2021		Pagu Indikatif			Lokasi	Sumber Dana		Prioritas			Target	Pagu Indikatif
						Semula	Menjadi	RKPD 2021	APBD 2021	RKPD 2021 Perubahan				Nasional	Daerah			
2.09.01.2.06.04	Penyediaan Bahan Logistik Kantor	Bahan Logistik Kantor				12 bulan	12 bulan	28,250,000	28,250,000	37,229,800	Kab. Lampung Selatan, Kalianda, Way Urang	Dana Transfer Umum - Dana Alokasi Umum	Meningkatkan Sumber Daya Manusia Yang Berkualitas Dan Berdaya Saing		Aparatur Dinas Ketahanan Pangan	12 bulan	0	Dinas Ketahanan Pangan
2.09.01.2.06.05	Penyediaan Barang Cetak dan Penggandaan	Cetak dan Penggandaan				12 bulan	12 bulan	24,000,000	24,000,000	16,571,000	Kab. Lampung Selatan, Kalianda, Kalianda	Dana Transfer Umum - Dana Alokasi Umum	Meningkatkan Sumber Daya Manusia Yang Berkualitas Dan Berdaya Saing	6. Peningkatan tata kelola dan kapasitas pemerintah daerah dan desa, serta ketentraman dan ketertiban umum	Aparatur Dinas Ketahanan Pangan	12 bulan	24,000,000	Dinas Ketahanan Pangan
2.09.01.2.06.06	Penyediaan Bahan Bacaan dan Peraturan Perundang-undangan	Bahan Bacaan dan Peraturan Perundang-undangan				12 bulan	12 bulan	18,000,000	18,000,000	18,000,000	Kab. Lampung Selatan, Kalianda, Way Urang	Dana Transfer Umum - Dana Alokasi Umum	Meningkatkan Sumber Daya Manusia Yang Berkualitas Dan Berdaya Saing	6. Peningkatan tata kelola dan kapasitas pemerintah daerah dan desa, serta ketentraman dan ketertiban umum	Aparatur Dinas Ketahanan Pangan	12 bulan	18,000,000	Dinas Ketahanan Pangan
2.09.01.2.06.07	Penyediaan Bahan/Material	Bahan materi pameran				3 paket	3 paket	3,900,000	3,900,000	3,900,000	Kab. Lampung Selatan, Kalianda, Way Urang	Dana Transfer Umum - Dana Alokasi Umum	Meningkatkan Sumber Daya Manusia Yang Berkualitas Dan Berdaya Saing	6. Peningkatan tata kelola dan kapasitas pemerintah daerah dan desa, serta ketentraman dan ketertiban umum	Aparatur Dinas Ketahanan Pangan	3 paket	5,000,000	Dinas Ketahanan Pangan
2.09.01.2.06.08	Fasilitasi Kunjungan Tamu	Makan minum rapat dan Tamu				12 bulan	12 bulan	20,000,000	20,000,000	12,450,000	Kab. Lampung Selatan, Kalianda, Way Urang	Dana Transfer Umum - Dana Alokasi Umum	Meningkatkan Sumber Daya Manusia Yang Berkualitas Dan Berdaya Saing		Aparatur Dinas Ketahanan Pangan	12 bulan	20,000,000	Dinas Ketahanan Pangan
2.09.01.2.06.09	Penyelenggaraan Rapat Koordinasi dan Konsultasi SKPD	Perjalanan dinas luar dan dalam daerah				200 Orang/Kali	168 Orang/Kali	111,766,000	111,766,000	83,432,000	Kab. Lampung Selatan, Natar, Hajimena Kab. Lampung Selatan, Kalianda, Kalianda Kab. Lampung Selatan, Sidomulyo, Sidorejo Kab.	Dana Transfer Umum - Dana Alokasi Umum	Meningkatkan Sumber Daya Manusia Yang Berkualitas Dan Berdaya Saing		Aparatur Dinas Ketahanan Pangan	168 Orang/Kali	130,000,000	Dinas Ketahanan Pangan

Penetapan Perubahan Rencana Kerja Pemerintah Daerah (RKPD) Kabupaten Lampung Selatan Tahun 2021																		
Kode	Urusan/ Bidang Urusan/ Program/ Kegiatan/ Sub Kegiatan	Indikator Program/ Kegiatan/ Sub Kegiatan	Target Akhir Periode RPJMD	Realisasi Capaian RKPD Tahun 2019	Prakiraan Capaian Target RKPD Tahun 2020	Capaian Kinerja dan Kerangka Pendanaan					Kelompok Sasaran	Prakiraan Maju Rencana Tahun 2022		Perangkat Daerah Penanggung Jawab				
						Target 2021		Pagu Indikatif				Lokasi	Sumber Dana		Prioritas		Target	Pagu Indikatif
						Semula	Menjadi	RKPD 2021	APBD 2021	RKPD 2021 Perubahan					Nasional	Daerah		
											Lampung Selatan, Katibung, Tanjung Ratu Kab. Lampung Selatan, Penengahan, Pasuruan Kab. Lampung Selatan, Palas, Bangunan Kab. Lampung Selatan, Jati Agung, Marga Agung Kab. Lampung Selatan, Ketapang, Bangunrejo Kab. Lampung Selatan, Sragi, Kuala Sekampung Kab. Lampung Selatan, Raja Basa, Banding Kab. Lampung Selatan, Candipuro, Titiwangi Kab. Lampung Selatan, Merbau Mataram, Merbau Mataram Kab. Lampung Selatan, Bakauheni Hatta Kab. Lampung Selatan,							

Penetapan Perubahan Rencana Kerja Pemerintah Daerah (RKPD) Kabupaten Lampung Selatan Tahun 2021																			
Kode	Urusan/ Bidang Urusan/ Program/ Kegiatan/ Sub Kegiatan	Indikator Program/ Kegiatan/ Sub Kegiatan	Target Akhir Periode RPJMD	Realisasi Capaian RKPD Tahun 2019	Prakiraan Capaian Target RKPD Tahun 2020	Capaian Kinerja dan Kerangka Pendanaan					Lokasi	Sumber Dana	Prioritas		Kelompok Sasaran	Prakiraan Maju Rencana Tahun 2022		Perangkat Daerah Penanggung Jawab	
						Target 2021		Pagu Indikatif	RKPDP 2021	APBD 2021			RKPD 2021 Perubahan	Nasional		Daerah	Target		Pagu Indikatif
						Semula	Menjadi												
2 09 01 2.07	Pengadaan Barang Milik Daerah Penunjang Urusan Pemerintah Daerah	Pengadaan Meubelair Kantor	unit		unit	unit	6 unit	23,092,300	23,092,300	3,405,200	Tanjung Sari, Kertosari Kab. Lampung Selatan, Way Sulan, Karang Pucung Kab. Lampung Selatan, Way Panji, Sidoharjo				6 unit	30,000,000			
2 09 01 2.07 05	Pengadaan Mebel	Kursi direktur				6 unit	1 unit	23,092,300	23,092,300	3,405,200	Kab. Lampung Selatan, Kalianda, Way Urang	Dana Transfer Umum-Dana Alokasi Umum	Meningkatkan Sumber Daya Manusia Yang Berkualitas Dan Berdaya Saing		Aparatur Dinas Ketahanan Pangan	1 unit	30,000,000	Dinas Ketahanan Pangan	
2 09 01 2.08	Penyediaan Jasa Penunjang Urusan Pemerintahan Daerah	Rekening Listrik, Internet, Telepon dan Air	bulan		bulan	bulan	12 bulan	84,600,000	84,600,000	69,600,000					12 bulan	84,600,000			
2 09 01 2.08 02	Penyediaan Jasa Komunikasi, Sumber Daya Air dan Listrik	Rekening telepon, internet, air dan listrik kantor Tambah daya Listrik ke 7700 KWH				12 bulan 1 paket	12 bulan 0 paket	84,600,000	84,600,000	69,600,000	Kab. Lampung Selatan, Kalianda, Way Urang	Dana Transfer Umum-Dana Alokasi Umum	Meningkatkan Sumber Daya Manusia Yang Berkualitas Dan Berdaya Saing	6. Peningkatan tata kelola dan kapasitas pemerintah daerah dan desa, serta ketentraman dan ketertiban umum	Aparatur Dinas Ketahanan Pangan	12 bulan 0 paket	84,600,000	Dinas Ketahanan Pangan	
2 09 01 2.09	Pemeliharaan Barang Milik Daerah Penunjang Urusan Pemerintahan Daerah	Jumlah Barang Milik Daerah Yang Dipelihara Pemeliharaan Kendaraan Dinas Jabatan	Unit/tahun Unit/tahun		Unit/tahun Unit/tahun	Unit/tahun Unit/tahun	1 Unit/tahun 1 Unit/tahun	163,061,200	113,390,000	104,640,000					1 Unit/tahun 1 Unit/tahun	171,000,000			
2 09 01 2.09 01	Penyediaan Jasa Pemeliharaan, Biaya Pemeliharaan dan Pajak Kendaraan Perorangan Dinas atau Kendaraan Dinas Jabatan	Pemeliharaan rutin/berkala dan pajak kendaraan perorangan Dinas Jabatan				1 unit	1 unit	62,505,600	40,170,000	40,170,000	Kab. Lampung Selatan, Kalianda, Way Urang	Dana Transfer Umum-Dana Alokasi Umum	Meningkatkan Sumber Daya Manusia Yang Berkualitas Dan Berdaya Saing	6. Peningkatan tata kelola dan kapasitas pemerintah daerah dan desa, serta ketentraman dan ketertiban umum	Aparatur Dinas Ketahanan Pangan	1 unit	65,000,000	Dinas Ketahanan Pangan	

**Penetapan Perubahan Rencana Kerja Pemerintah Daerah (RKPD)
Kabupaten Lampung Selatan
Tahun 2021**

Kode	Urusan/ Bidang Urusan/ Program/ Kegiatan/ Sub Kegiatan	Indikator Program/ Kegiatan/ Sub Kegiatan	Target Akhir Periode RPJMD	Realisasi Capaian RKPD Tahun 2019	Prakiraan Capaian Target RKPD Tahun 2020	Capaian Kinerja dan Kerangka Pendanaan							Kelompok Sasaran	Prakiraan Maju Rencana Tahun 2022		Perangkat Daerah Penanggung Jawab		
						Target 2021		Pagu Indikatif			Lokasi	Sumber Dana		Prioritas			Target	Pagu Indikatif
						Semula	Menjadi	RKPD 2021	APBD 2021	RKPD 2021 Perubahan				Nasional	Daerah			
2.09.01.2.09.02	Penyediaan Jasa Pemeliharaan, Biaya Pemeliharaan, Pajak, dan Perizinan Kendaraan Dinas Operasional atau Lapangan	Pemeliharaan rutin/berkala dan pajak kendaraan perorangan Dinas Operasional				6 unit	6 unit	62,555,600	35,220,000	35,220,000	Kab. Lampung Selatan, Kalianda, Way Urang	Dana Transfer Umum-Dana Alokasi Umum	Meningkatkan Sumber Daya Manusia Yang Berkualitas Dan Berdaya Saing	6. Peningkatan tata kelola dan kapasitas pemerintah daerah dan desa, serta ketentraman dan ketertiban umum	Aparatur Dinas Ketahanan Pangan	6 unit	66,000,000	Dinas Ketahanan Pangan
2.09.01.2.09.06	Pemeliharaan Peralatan dan Mesin Lainnya	Jumlah Peralatan dan Mesin yang Dipelihara				30 unit	30 unit	13,000,000	13,000,000	13,000,000	Kab. Lampung Selatan, Kalianda, Way Urang	Dana Transfer Umum-Dana Alokasi Umum	Meningkatkan Sumber Daya Manusia Yang Berkualitas Dan Berdaya Saing	6. Peningkatan tata kelola dan kapasitas pemerintah daerah dan desa, serta ketentraman dan ketertiban umum	Aparatur Dinas Ketahanan Pangan	30 unit	15,000,000	Dinas Ketahanan Pangan
2.09.01.2.09.09	Pemeliharaan/Rehabilitasi Gedung Kantor dan Bangunan Lainnya	Rehabilitasi Gedung Kantor				1 unit/tahun	1 unit/tahun	25,000,000	25,000,000	16,250,000	Kab. Lampung Selatan, Kalianda, Way Urang	Dana Transfer Umum-Dana Alokasi Umum	Meningkatkan Sumber Daya Manusia Yang Berkualitas Dan Berdaya Saing		Aparatur Dinas Ketahanan Pangan	1 unit/tahun	25,000,000	Dinas Ketahanan Pangan
2.09.02	PROGRAM PENGELOLAAN SUMBER DAYA EKONOMI UNTUK KEDAULATAN DAN KEMANDIRIAN PANGAN	Koefisien Variasi (CV) Harga Pangan (Beras) di tingkat Konsumen	%	%	%	<10 %		550,000,000	550,000,000	545,160,000						<10 %	610,000,000	
2.09.02.2.01	Penyediaan Infrastruktur dan Seluruh Pendukung Kemandirian Pangan sesuai Kewenangan Daerah Kabupaten/Kota	Jumlah Infrastruktur sarana penyimpanan dan pengolahan bahan pangan yang dibangun	unit		unit	unit	1 unit	550,000,000	550,000,000	545,160,000						1 unit	610,000,000	
2.09.02.2.01.01	Penyediaan Infrastruktur Lumbung Pangan	Jumlah Lumbung Pangan Masyarakat Yang Dibangun				1 unit	1 unit	187,500,000	187,500,000	545,160,000	Kab. Lampung Selatan, Sidomulyo, Sidowaluyo	Dana Transfer Umum - Dana Alokasi Umum DAK Fisik - Bidang Pertanian - Reguler	3. Pemulihan perekonomian daerah melalui pengolahan produk unggulan daerah, pemanfaatan teknologi, inovasi, penguatan kelembagaan dan permodalan UMKM serta perluasan lapangan kerja	0		1 unit	200,000,000	Dinas Ketahanan Pangan

**Penetapan Perubahan Rencana Kerja Pemerintah Daerah (RKPD)
Kabupaten Lampung Selatan
Tahun 2021**

Kode	Urusan/ Bidang Urusan/ Program/ Kegiatan/ Sub Kegiatan	Indikator Program/ Kegiatan/ Sub Kegiatan	Target Akhir Periode RPJMD	Realisasi Capaian RKPD Tahun 2019	Prakiraan Capaian Target RKPD Tahun 2020	Capaian Kinerja dan Kerangka Pendanaan						Kelompok Sasaran	Prakiraan Maju Rencana Tahun 2022		Perangkat Daerah Penanggung Jawab			
						Target 2021		Pagu Indikatif			Lokasi		Sumber Dana	Prioritas		Target	Pagu Indikatif	
						Semula	Menjadi	RKPD 2021	APBD 2021	RKPD 2021 Perubahan				Nasional				Daerah
2 09 02 2.01 02	Penyediaan Infrastruktur Lantai Jemur	Lantai Jemur Yang Dibangun				100 meter persegi	100 meter persegi	10,000,000	10,000,000		Kab. Lampung Selatan, Sidomulyo, Sidowaluyo	DAK Fisik - Bidang Pertanian - Reguler	3. Pemulihan perekonomian daerah melalui pengolahan produk unggulan daerah, pemanfaatan teknologi, inovasi, penguatan kelembagaan dan permodalan UMKM serta perluasan lapangan kerja	0	100 meter persegi	10,000,000	Dinas Ketahanan Pangan	
2 09 02 2.01 03	Penyediaan Infrastruktur Pendukung Kemandirian Pangan Lainnya	Jumlah Rice Milling Unit (RMU) yang disediakan Jumlah Rumah Rice Milling Unit (RMU) yang dibangun				1 unit 1 unit	1 unit 1 unit	352,500,000	352,500,000		Kab. Lampung Selatan, Sidomulyo, Sidowaluyo	DAK Fisik - Bidang Pertanian - Reguler	3. Pemulihan perekonomian daerah melalui pengolahan produk unggulan daerah, pemanfaatan teknologi, inovasi, penguatan kelembagaan dan permodalan UMKM serta perluasan lapangan kerja	0	1 unit 1 unit	400,000,000	Dinas Ketahanan Pangan	
2 09 03	PROGRAM PENINGKATAN DIVERSIFIKASI DAN KETAHANAN PANGAN MASYARAKAT	Konsumsi Energi, Konsumsi Protein, koefisien variasi harga pangan di tingkat konsumen	kkal/kapita/hari		kkal/kapita/hari	2150 kkal/kapita/hari	2150 kkal/kapita/hari	2,087,147,450	2,087,147,450	1,880,093,000					2150 kkal/kapita/hari	2,385,000,000		
2 09 03 2.01	Penyediaan dan Penyaluran Pangan Pokok atau Pangan Lainnya sesuai dengan Kebutuhan Daerah Kabupaten/Kota dalam rangka Stabilisasi Pasokan dan Harga Pangan	Jumlah Gapoktan/Poktan yang Dibina	kelompok		kelompok	kelompok	41 kelompok	197,500,000	197,500,000	131,445,500					41 kelompok	260,000,000		

**Penetapan Perubahan Rencana Kerja Pemerintah Daerah (RKPD)
Kabupaten Lampung Selatan
Tahun 2021**

Kode	Urusan/ Bidang Urusan/ Program/ Kegiatan/ Sub Kegiatan	Indikator Program/ Kegiatan/ Sub Kegiatan	Target Akhir Periode RPJMD	Realisasi Capaian RKPD Tahun 2019	Prakiraan Capaian Target RKPD Tahun 2020	Capaian Kinerja dan Kerangka Pendanaan							Kelompok Sasaran	Prakiraan Maju Rencana Tahun 2022		Perangkat Daerah Penanggung Jawab		
						Target 2021		Pagu Indikatif			Lokasi	Sumber Dana		Prioritas			Target	Pagu Indikatif
						Semula	Menjadi	RKPD 2021	APBD 2021	RKPD 2021 Perubahan				Nasional	Daerah			
2.09.03.2.01.01	Penyediaan Informasi Harga Pangan dan Neraca Bahan Makanan	Data PPH Ketersediaan Pangan dan Neraca Bahan Makanan				1 dokumen	1 dokumen	39,000,000	39,000,000	30,570,000	Kab. Lampung Selatan, Kalianda, Way Urang	Dana Transfer Umum - Dana Alokasi Umum	3. Pemulihan perekonomian daerah melalui pengolahan produk unggulan daerah, pemanfaatan teknologi, inovasi, penguatan kelembagaan dan permodalan UMKM serta perluasan lapangan kerja	Masyarakat Kabupaten Lampung Selatan	1 dokumen	45,000,000	Dinas Ketahanan Pangan	
2.09.03.2.01.03	Koordinasi, Sinkronisasi dan Pelaksanaan Distribusi Pangan Pokok dan Pangan Lainnya	Pertemuan Teknis dan Koordinasi PERPADI, UPT dan PENYULUH Rapat Koordinasi Lintas Sektoral				3 Kali 1 kali	2 Kali 0 kali	33,500,000	33,500,000	20,405,500	Kab. Lampung Selatan, Kalianda, Way Urang	Dana Transfer Umum - Dana Alokasi Umum		Masyarakat Kabupaten Lampung Selatan	2 Kali 0 kali	50,000,000	Dinas Ketahanan Pangan	
2.09.03.2.01.04	Pemantauan Stok, Pasokan dan Harga Pangan	Laporan harga pangan strategis Partisipasi pada pasar murah				13 Dokumen 2 kali	13 Dokumen 1 kali	55,000,000	55,000,000	29,757,500	Kab. Lampung Selatan, Natar, Natabaru, Kab. Lampung Selatan, Tanjung Bintang, Jati Baru, Kab. Lampung Selatan, Kalianda, Kalianda, Kab. Lampung Selatan, Sidomulyo, Sidorejo, Kab. Lampung Selatan, Katibung, Tanjung Ratu, Kab. Lampung Selatan, Penengahan, Pasuruan, Kab. Lampung Selatan,	Dana Transfer Umum - Dana Alokasi Umum		Masyarakat Kabupaten Lampung Selatan	13 Dokumen 1 kali	75,000,000	Dinas Ketahanan Pangan	

**Penetapan Perubahan Rencana Kerja Pemerintah Daerah (RKPD)
Kabupaten Lampung Selatan
Tahun 2021**

Kode	Urusan/ Bidang Urusan/ Program/ Kegiatan/ Sub Kegiatan	Indikator Program/ Kegiatan/ Sub Kegiatan	Target Akhir Periode RPJMD	Realisasi Capaian RKPD Tahun 2019	Prakiraan Capaian Target RKPD Tahun 2020	Capaian Kinerja dan Kerangka Pendanaan							Kelompok Sasaran	Prakiraan Maju Rencana Tahun 2022		Perangkat Daerah Penanggung Jawab		
						Target 2021		Pagu Indikatif			Lokasi	Sumber Dana		Prioritas			Target	Pagu Indikatif
						Semula	Menjadi	RKPD 2021	APBD 2021	RKPD 2021 Perubahan				Nasional	Daerah			
2.09.03.2.01.06	Pengembangan Kelembagaan Usaha Pangan Masyarakat dan Toko Tani Indonesia	Jumlah poktan/gapoktan yang dibina				41 Kelompok	41 Kelompok	70,000,000	70,000,000	50,712,500	Kab. Lampung Selatan, Kalianda, Way Urang	Dana Transfer Umum - Dana Alokasi Umum			Masyarakat Kabupaten Lampung Selatan	41 Kelompok	90,000,000	Dinas Ketahanan Pangan
2.09.03.2.02	Pengelolaan dan Keseimbangan Cadangan Pangan Kabupaten/Kota	Laporan Prognosa Kebutuhan Pangan Menjelang HBKN	dokumen		dokumen	dokumen	1 dokumen	1,462,000,000	1,462,000,000	1,449,180,000						1 dokumen	1,675,000,000	
2.09.03.2.02.01	Koordinasi dan Sinkronisasi Pengendalian Cadangan Pangan Kabupaten/Kota	Distribusi cadangan pangan pemerintah				1 kali	1 kali	150,020,000	150,020,000	138,580,000	Kab. Lampung Selatan, Natar, Merak Batan, Kab. Lampung Selatan, Tanjung Bintang, Jati Baru, Kab. Lampung Selatan, Kalianda, Kalianda, Kab. Lampung Selatan, Sidomulyo, Sidodadi, Kab. Lampung Selatan, Katibung, Tanjung Ratu, Kab. Lampung Selatan, Penengahan, Pasuruan, Kab. Lampung Selatan, Palas, Bangunan, Kab. Lampung Selatan, Jati Agung, Marga Agung, Kab. Lampung	Dana Transfer Umum - Dana Alokasi Umum	5. Pengelolaan sumber daya alam dan lingkungan hidup yang berkelanjutan serta kesiapsiagaan bencana	Masyarakat Kabupaten Lampung Selatan	1 kali	160,000,000	Dinas Ketahanan Pangan	

Penetapan Perubahan Rencana Kerja Pemerintah Daerah (RKPD) Kabupaten Lampung Selatan Tahun 2021																	
Kode	Urusan/ Bidang Urusan/ Program/ Kegiatan/ Sub Kegiatan	Indikator Program/ Kegiatan/ Sub Kegiatan	Target Akhir Periode RPJMD	Realisasi Capaian RKPD Tahun 2019	Prakiraan Capaian Target RKPD Tahun 2020	Capaian Kinerja dan Kerangka Pendanaan					Kelompok Sasaran	Prakiraan Maju Rencana Tahun 2022		Perangkat Daerah Penanggung Jawab			
						Target 2021		Pagu Indikatif		Lokasi		Sumber Dana	Prioritas		Target	Pagu Indikatif	
						Semula	Menjadi	RKPD 2021	APBD 2021				RKPD 2021 Perubahan				Nasional
										Selatan, Ketapang, Bangunrejo Kab. Lampung Selatan, Sragi, Kuala Sekampung Kab. Lampung Selatan, Raja Basa, Banding Kab. Lampung Selatan, Candipuro, Titiwangi Kab. Lampung Selatan, Merbau Mataram, Merbau Mataram Kab. Lampung Selatan, Bakauheni, Bakauheni Kab. Lampung Selatan, Tanjung Sari, Kertosari Kab. Lampung Selatan, Way Sulan, Karang Pucung Kab. Lampung Selatan, Way Panji, Sidoharjo							

**Penetapan Perubahan Rencana Kerja Pemerintah Daerah (RKPD)
Kabupaten Lampung Selatan
Tahun 2021**

Kode	Urusan/ Bidang Urusan/ Program/ Kegiatan/ Sub Kegiatan	Indikator Program/ Kegiatan/ Sub Kegiatan	Target Akhir Periode RPJMD	Realisasi Capaian RKPD Tahun 2019	Prakiraan Capaian Target RKPD Tahun 2020	Capaian Kinerja dan Kerangka Pendanaan							Kelompok Sasaran	Prakiraan Maju Rencana Tahun 2022		Perangkat Daerah Penanggung Jawab		
						Target 2021		Pagu Indikatif			Lokasi	Sumber Dana		Prioritas			Target	Pagu Indikatif
						Semula	Menjadi	RKPD 2021	APBD 2021	RKPD 2021 Perubahan				Nasional	Daerah			
2 09 03 2.02 02	Penyusunan Rencana Kebutuhan Pangan Lokal	Laporan Prognosa Kebutuhan Pangan Hari Besar Keagamaan Nasional (HBKN)				1 dokumen	1 dokumen	12,000,000	12,000,000	10,620,000	Kab. Lampung Selatan, Kalianda, Way Urang	Dana Transfer Umum-Dana Alokasi Umum	3. Pemulihan perekonomian daerah melalui pengolahan produk unggulan daerah, pemanfaatan teknologi, inovasi, penguatan kelembagaan dan permodalan UMKM serta perluasan lapangan kerja	Masyarakat Kabupaten Lampung Selatan	1 dokumen	15,000,000	Dinas Ketahanan Pangan	
2 09 03 2.02 03	Pengadaan Cadangan Pangan Pemerintah Kabupaten/Kota	Jumlah cadangan pangan pemerintah yang disediakan				118180 kilogram	118180 kilogram	1,299,980,000	1,299,980,000	1,299,980,000	Kab. Lampung Selatan, Kalianda, Way Urang	Dana Transfer Umum - Dana Alokasi Umum	5. Pengelolaan sumber daya alam dan lingkungan hidup yang berkelanjutan serta kesiapsiagaan bencana	Masyarakat Kabupaten Lampung Selatan	118180 kilogram	1,500,000,000	Dinas Ketahanan Pangan	
2 09 03 2.04	Pelaksanaan Pencapaian Target Konsumsi Pangan Perkapita/Tahun sesuai dengan Angka Kecukupan Gizi	Penurunan Tingkat Konsumsi Beras	kg/kap/thn		kg/kap/thn	kg/kap/thn	1.5 kg/kap/thn	427,647,450	427,647,450	299,467,500					1.5 kg/kap/thn	450,000,000		
2 09 03 2.04 02	Pemberdayaan Masyarakat dalam Pengankaragaman Konsumsi Pangan Berbasis Sumber Daya Lokal	Jumlah Bantuan Hibah Alat Pengolahan Pangan Jumlah Kelompok Penerima Bantuan Sosial Pekarangan Pangan Lestari Jumlah Kelompok Wanita Tani yang dibina Partisipasi pada Lomba Cipta Menu B2SA Tingkat Provinsi Pelatihan Pemanfaatan Pekarangan Pelatihan Pengolahan Pangan lokal di lokasi lomba Pelatihan Pengolahan pangan lokal untuk KWT binaan				1 paket 2 kelompok 6 kelompok	1 paket 2 kelompok 5 kelompok	377,944,550	377,944,550	272,211,800	Kab. Lampung Selatan, Kalianda, Semua Kelurahan Kab. Lampung Selatan, Sidomulyo, Campang Tiga Kab. Lampung Selatan, Katibung, Neglasari Kab. Lampung Selatan, Candipuro, Rawa Selapan	Dana Transfer Umum-Dana Alokasi Umum Dana Transfer Khusus - Dana Alokasi Khusus Non Fisik	Memperkuat Ketahanan Ekonomi Untuk Pertumbuhan Yang Berkualitas dan Berkeadilan	Kelompok Wanita Tani dan Masyarakat di Kabupaten Lampung Selatan	1 paket 2 kelompok 5 kelompok 1 kali 2 kali 2 kali 1 kali	400,000,000	Dinas Ketahanan Pangan	
2 09 03 2.04 03	Koordinasi dan	Data PPH Konsumsi				1 Dokumen	1 Dokumen	49,702,900	49,702,900	27,255,700	Kab.	Dana	Memperkuat	Kelompok	1 Dokumen	50,000,000	Dinas Ketahanan	

Penetapan Perubahan Rencana Kerja Pemerintah Daerah (RKPD) Kabupaten Lampung Selatan Tahun 2021																	
Kode	Urusan/ Bidang Urusan/ Program/ Kegiatan/ Sub Kegiatan	Indikator Program/ Kegiatan/ Sub Kegiatan	Target Akhir Periode RPJMD	Realisasi Capaian RKPD Tahun 2019	Prakiraan Capaian Target RKPD Tahun 2020	Capaian Kinerja dan Kerangka Pendanaan					Kelompok Sasaran	Prakiraan Maju Rencana Tahun 2022		Perangkat Daerah Penanggung Jawab			
						Target 2021		Pagu Indikatif		Lokasi		Sumber Dana	Prioritas		Target	Pagu Indikatif	
						Semula	Menjadi	RKPD 2021	APBD 2021				Nasional				Daerah
										Katibung, Trans Tanjungan Kab. Lampung Selatan, Katibung, Sidomekar Kab. Lampung Selatan, Palas, Palas Aji Kab. Lampung Selatan, Palas, Pulau Tengah Kab. Lampung Selatan, Palas, Bumi Daya Kab. Lampung Selatan, Jati Agung, Marga Agung Kab. Lampung Selatan, Jati Agung, Karang Anyar Kab. Lampung Selatan, Jati Agung, Marga Kaya Kab. Lampung Selatan, Ketapang, Bangunrejo Kab. Lampung Selatan, Ketapang, Taman Sari Kab. Lampung Selatan, Ketapang, Kemukus Kab.							

Penetapan Perubahan Rencana Kerja Pemerintah Daerah (RKPD) Kabupaten Lampung Selatan Tahun 2021																		
Kode	Urusan/ Bidang Urusan/ Program/ Kegiatan/ Sub Kegiatan	Indikator Program/ Kegiatan/ Sub Kegiatan	Target Akhir Periode RPJMD	Realisasi Capaian RKPD Tahun 2019	Prakiraan Capaian Target RKPD Tahun 2020	Capaian Kinerja dan Kerangka Pendanaan					Lokasi	Sumber Dana	Prioritas		Kelompok Sasaran	Prakiraan Maju Rencana Tahun 2022		Perangkat Daerah Penanggung Jawab
						Target 2021		Pagu Indikatif	APBD 2021	RKPD 2021 Perubahan			Nasional	Daerah		Target	Pagu Indikatif	
						Semula	Menjadi											
2 09 04	PROGRAM PENANGANAN KERAWANAN PANGAN	Ketersediaan energi dan protein	kkal/kapita/hari	2400 kkal/kapita/hari	2400 kkal/kapita/hari	2400 kkal/kapita/hari	2400 kkal/kapita/hari	2400 kkal/kapita/hari	302,500,000	302,500,000	219,940,400				2400 kkal/kapita/hari	430,000,000		
2 09 04 2.02	Penanganan Kerawanan Pangan Kewenangan Kabupaten/Kota	Jumlah Kawasan Mandiri Pangan Yang Dibina	kelompok	kelompok	kelompok	4 kelompok	4 kelompok	4 kelompok	302,500,000	302,500,000	219,940,400				4 kelompok	430,000,000		

**Penetapan Perubahan Rencana Kerja Pemerintah Daerah (RKPD)
Kabupaten Lampung Selatan
Tahun 2021**

Kode	Urusan/ Bidang Urusan/ Program/ Kegiatan/ Sub Kegiatan	Indikator Program/ Kegiatan/ Sub Kegiatan	Target Akhir Periode RPJMD	Realisasi Capaian RKPD Tahun 2019	Prakiraan Capaian Target RKPD Tahun 2020	Capaian Kinerja dan Kerangka Pendanaan						Kelompok Sasaran	Prakiraan Maju Rencana Tahun 2022		Perangkat Daerah Penanggung Jawab			
						Target 2021		Pagu Indikatif			Lokasi		Sumber Dana	Prioritas		Target	Pagu Indikatif	
						Semula	Menjadi	RKPD 2021	APBD 2021	RKPD 2021 Perubahan				Nasional				Daerah
2 09 04 2.02 02	Pelaksanaan Pengadaan, Pengelolaan, dan Penyaluran Cadangan Pangan pada Kerawanan Pangan yang Mencakup dalam 1 (satu) Daerah Kabupaten/Kota	Jumlah gabah cadangan pangan yang dihibahkan kepada masyarakat				11000 kilogram	11000 kilogram	100,000,000	100,000,000	81,899,500	Kab. Lampung Selatan, Tanjung Bintang, Sinar Ogan Kab. Lampung Selatan, Palas, Kalirejo Kab. Lampung Selatan, Sragi, Sumber Agung Kab. Lampung Selatan, Candipuro, Way Gelam	Dana Transfer Umum - Dana Alokasi Umum			Masyarakat Kabupaten Lampung Selatan, kelompok di daerah rentan rawan pangan	11000 kilogram	130,000,000	Dinas Ketahanan Pangan
2 09 05	PROGRAM PENGAWASAN KEAMANAN PANGAN	Keamanan pangan segar berdasarkan kandungan cemaran biologis, kimia, dan fisik	%	%	%	100 %	100 %	206,806,600	206,806,600	148,905,000						100 %	295,000,000	
2 09 05 2.01	Pelaksanaan Pengawasan Keamanan Pangan Segar Daerah Kabupaten/Kota	Sosialisasi Mutu dan Keamanan Pangan Segar Yang Diselenggarakan	kali		kali	kali	15 kali	206,806,600	206,806,600	148,905,000						15 kali	295,000,000	

**Penetapan Perubahan Rencana Kerja Pemerintah Daerah (RKPD)
Kabupaten Lampung Selatan
Tahun 2021**

Kode	Urusan/ Bidang Urusan/ Program/ Kegiatan/ Sub Kegiatan	Indikator Program/ Kegiatan/ Sub Kegiatan	Target Akhir Periode RPJMD	Realisasi Capaian RKPD Tahun 2019	Prakiraan Capaian Target RKPD Tahun 2020	Capaian Kinerja dan Kerangka Pendanaan							Kelompok Sasaran	Prakiraan Maju Rencana Tahun 2022		Perangkat Daerah Penanggung Jawab		
						Target 2021		Pagu Indikatif			Lokasi	Sumber Dana		Prioritas			Target	Pagu Indikatif
						Semula	Menjadi	RKPD 2021	APBD 2021	RKPD 2021 Perubahan				Nasional	Daerah			
2.09.05.2.01.01	Penguatan Kelembagaan Keamanan Pangan Segar Daerah Kabupaten/Kota	Bahan Promosi Keamanan Pangan Rapat Jejaring Keamanan Pangan Daerah (JKPD) Sosialisasi Mutu dan Keamanan Pangan Bagi Kader Desa					2 jenis 2 kali 3 kali	1 jenis 1 kali 1 kali	65,580,000	65,580,000	35,778,400	Kab. Lampung Selatan, Kalianda, Way Urang Kab. Lampung Selatan, Penengahan, Pasuruan Kab. Lampung Selatan, Palas, Bangunan Kab. Lampung Selatan, Candipuro, Way Gelam Kab. Lampung Selatan, Merbau Mataram, Merbau Mataram	Dana Transfer Umum-Dana Alokasi Umum	Memperkuat Ketahanan Ekonomi Untuk Pertumbuhan Yang Berkualitas dan Berkeadilan		1 jenis 1 kali 1 kali	90,000,000	Dinas Ketahanan Pangan
2.09.05.2.01.02	Sertifikasi Keamanan Pangan Segar Asal Tumbuhan Daerah Kabupaten/Kota	Sosialisasi Sertifikasi Jaminan Keamanan Pangan bagi UMKM Industri Rumah Tangga Pangan Sosialisasi Sertifikasi Keamanan PSAT					1 kali 2 kali	0 kali 2 kali	40,000,000	40,000,000	27,440,000	Kab. Lampung Selatan, Tanjung Bintang, Jati Baru Kab. Lampung Selatan, Jati Agung, Marga Agung Kab. Lampung Selatan, Candipuro, Way Gelam	Dana Transfer Umum-Dana Alokasi Umum	Memperkuat Ketahanan Ekonomi Untuk Pertumbuhan Yang Berkualitas dan Berkeadilan		0 kali 2 kali	50,000,000	Dinas Ketahanan Pangan
2.09.05.2.01.03	Registrasi Keamanan Pangan Segar Asal Tumbuhan Daerah Kabupaten/Kota	Pembinaan Higienis dan Sanitasi Sarana Pengolahan PSAT Sosialisasi Registrasi Keamanan PSAT					17 kali 3 kali	29 kali 3 kali	64,226,600	64,226,600	53,726,600	Kab. Lampung Selatan, Natar, Merak Batang Kab. Lampung Selatan, Tanjung	Dana Transfer Umum-Dana Alokasi Umum	Memperkuat Ketahanan Ekonomi Untuk Pertumbuhan Yang Berkualitas dan Berkeadilan		29 kali 3 kali	75,000,000	Dinas Ketahanan Pangan

Penetapan Perubahan Rencana Kerja Pemerintah Daerah (RKPD) Kabupaten Lampung Selatan Tahun 2021																	
Kode	Urusan/ Bidang Urusan/ Program/ Kegiatan/ Sub Kegiatan	Indikator Program/ Kegiatan/ Sub Kegiatan	Target Akhir Periode RPJMD	Realisasi Capaian RKPD Tahun 2019	Prakiraan Capaian Target RKPD Tahun 2020	Capaian Kinerja dan Kerangka Pendanaan					Kelompok Sasaran	Prakiraan Maju Rencana Tahun 2022		Perangkat Daerah Penanggung Jawab			
						Target 2021		Pagu Indikatif		Lokasi		Sumber Dana	Prioritas		Target	Pagu Indikatif	
						Semula	Menjadi	RKPD 2021	APBD 2021				RKPD 2021 Perubahan				Nasional
										Bintang, Jati Baru Kab. Lampung Selatan, Kalianda, Kalianda Kab. Lampung Selatan, Sidomulyo, Sidorejo Kab. Lampung Selatan, Katibung, Tanjung Ratu Kab. Lampung Selatan, Penengahan, Pasuruan Kab. Lampung Selatan, Palas, Bangunan Kab. Lampung Selatan, Jati Agung, Marga Agung Kab. Lampung Selatan, Ketapang, Bangunrejo Kab. Lampung Selatan, Sragi, Kuala Sekampung Kab. Lampung Selatan, Raja Basa, Banding Kab. Lampung Selatan, Candipuro, Titiwangi Kab. Lampung							

Penetapan Perubahan Rencana Kerja Pemerintah Daerah (RKPD) Kabupaten Lampung Selatan Tahun 2021																		
Kode	Urusan/ Bidang Urusan/ Program/ Kegiatan/ Sub Kegiatan	Indikator Program/ Kegiatan/ Sub Kegiatan	Target Akhir Periode RPJMD	Realisasi Capaian RKPD Tahun 2019	Prakiraan Capaian Target RKPD Tahun 2020	Capaian Kinerja dan Kerangka Pendanaan					Lokasi	Sumber Dana	Prioritas		Kelompok Sasaran	Prakiraan Maju Rencana Tahun 2022		Perangkat Daerah Penanggung Jawab
						Target 2021		Pagu Indikatif					Nasional	Daerah		Target	Pagu Indikatif	
						Semula	Menjadi	RKPD 2021	APBD 2021	RKPD 2021 Perubahan								
											Selatan, Merbau Mataram, Merbau Mataram Kab. Lampung Selatan, Bakauheni Bakauheni Kab. Lampung Selatan, Tanjung Sari, Kertosari Kab. Lampung Selatan, Way Sulan, Karang Pucung Kab. Lampung Selatan, Way Panji, Sidoharjo							

**Penetapan Perubahan Rencana Kerja Pemerintah Daerah (RKPD)
Kabupaten Lampung Selatan
Tahun 2021**

Kode	Urusan/ Bidang Urusan/ Program/ Kegiatan/ Sub Kegiatan	Indikator Program/ Kegiatan/ Sub Kegiatan	Target Akhir Periode RPJMD	Realisasi Capaian RKPD Tahun 2019	Prakiraan Capaian Target RKPD Tahun 2020	Capaian Kinerja dan Kerangka Pendanaan							Kelompok Sasaran	Prakiraan Maju Rencana Tahun 2022		Perangkat Daerah Penanggung Jawab		
						Target 2021		Pagu Indikatif			Lokasi	Sumber Dana		Prioritas			Target	Pagu Indikatif
						Semula	Menjadi	RKPD 2021	APBD 2021	RKPD 2021 Perubahan				Nasional	Daerah			
2 09 05 2.01 04	Rekomendasi Keamanan Pangan Segar Asal Tumbuhan Daerah Kabupaten/Kota	Jumlah Sample yang diuji Pengawasan Keamanan PSAT menghadapi HBKN Sosialisasi Keamanan Pangan Segar Asal Tumbuhan di Desa Sosialisasi Keamanan Pangan Segar Asal Tumbuhan di Sekolah									Kab. Lampung Selatan, Natar, Natar Kab. Lampung Selatan, Kalianda, Wai Lubuk Kab. Lampung Selatan, Sidomulyo, Sidorejo Kab. Lampung Selatan, Jati Agung, Karang Anyar Kab. Lampung Selatan, Candipuro, Way Gelam Kab. Lampung Selatan, Merbau Mataram, Merbau Mataram Kab. Lampung Selatan, Bakauheni, Hatta		Memperkuat Ketahanan Ekonomi Untuk Pertumbuhan Yang Berkualitas dan Berkeadilan	Pemangku kepentingan, pelaku usaha pangan segar dan konsumen pangan segar	12 Sample 4 kali 2 kali 0 kali	80,000,000	Dinas Ketahanan Pangan	
TOTAL								7,242,758,600	7,193,087,000	6,793,864,450				7,973,369,200				

**Penetapan Perubahan Rencana Kerja Pemerintah Daerah (RKPD)
Kabupaten Lampung Selatan
Tahun 2021**

Kode	Urusan/ Bidang Urusan/ Program/ Kegiatan/ Sub Kegiatan	Indikator Program/ Kegiatan/ Sub Kegiatan	Target Akhir Periode RPJMD	Realisasi Capaian RKPD Tahun 2019	Prakiraan Capaian Target RKPD Tahun 2020	Capaian Kinerja dan Kerangka Pendanaan						Kelompok Sasaran	Prakiraan Maju Rencana Tahun 2022		Perangkat Daerah Penanggung Jawab				
						Target 2021		Pagu Indikatif			Lokasi		Sumber Dana	Prioritas		Target	Pagu Indikatif		
						Semula	Menjadi	RKPD 2021	APBD 2021	RKPD 2021 Perubahan				Nasional				Daerah	
2						URUSAN PEMERINTAHAN WAJIB YANG TIDAK BERKAITAN DENGAN PELAYANAN DASAR													
2	11								10,696,317,020	11,141,317,000	10,225,700,400				12,334,500,000				
2	11	01							7,802,249,700	7,797,105,600	7,443,551,900			80 poin	8,389,500,000				
2	11	01	2.01						116,276,400	116,276,400	117,664,000			9 dokumen	202,000,000				
2	11	01	2.01	01					44,800,000	44,800,000	35,307,200	Kab. Lampung Selatan, Kalianda, Way Urang	Dana Transfer Umum - Dana Alokasi Umum	Meningkatkan Sumber Daya Manusia Yang Berkualitas Dan Berdaya Saing	6. Peningkatan tata kelola dan kapasitas pemerintah daerah dan desa, serta ketentraman dan ketertiban umum	Dinas Lingkungan Hidup	3 Dokumen	50,000,000	Dinas Lingkungan Hidup
2	11	01	2.01	02					13,000,000	13,000,000	13,725,000	Kab. Lampung Selatan, Kalianda, Way Urang	Dana Transfer Umum- Dana Alokasi Umum	Meningkatkan Sumber Daya Manusia Yang Berkualitas Dan Berdaya Saing	6. Peningkatan tata kelola dan kapasitas pemerintah daerah dan desa, serta ketentraman dan ketertiban umum 6. Peningkatan tata kelola dan kapasitas pemerintah daerah dan desa, serta ketentraman dan ketertiban umum	Dinas Lingkungan Hidup	1 Dokumen	30,000,000	Dinas Lingkungan Hidup
2	11	01	2.01	03					13,000,000	13,000,000	18,642,900	Kab. Lampung Selatan, Kalianda, Way Urang	Dana Transfer Umum- Dana Alokasi Umum	Meningkatkan Sumber Daya Manusia Yang Berkualitas Dan Berdaya Saing	6. Peningkatan tata kelola dan kapasitas pemerintah daerah dan desa, serta ketentraman dan ketertiban umum	Dinas Lingkungan Hidup	2 Dokumen	50,000,000	Dinas Lingkungan Hidup

**Penetapan Perubahan Rencana Kerja Pemerintah Daerah (RKPD)
Kabupaten Lampung Selatan
Tahun 2021**

Kode	Urusan/ Bidang Urusan/ Program/ Kegiatan/ Sub Kegiatan	Indikator Program/ Kegiatan/ Sub Kegiatan	Target Akhir Periode RPJMD	Realisasi Capaian RKPD Tahun 2019	Prakiraan Capaian Target RKPD Tahun 2020	Capaian Kinerja dan Kerangka Pendanaan							Kelompok Sasaran	Prakiraan Maju Rencana Tahun 2022		Perangkat Daerah Penanggung Jawab		
						Target 2021		Pagu Indikatif			Lokasi	Sumber Dana		Prioritas			Target	Pagu Indikatif
						Semula	Menjadi	RKPD 2021	APBD 2021	RKPD 2021 Perubahan				Nasional	Daerah			
2.11.01.2.01.04	Koordinasi dan Penyusunan DPA- SKPD	Dokumen DPA-SKPD				1 Dokumen	1 Dokumen	6,000,000	6,000,000	6,000,000	Kab. Lampung Selatan, Kalianda, Way Urang	Dana Transfer Umum- Dana Alokasi Umum	Meningkatkan Sumber Daya Manusia Yang Berkualitas Dan Berdaya Saing	6. Peningkatan tata kelola dan kapasitas pemerintah daerah dan desa, serta ketentraman dan ketertiban umum	Dinas Lingkungan Hidup	1 Dokumen	7,000,000	Dinas Lingkungan Hidup
2.11.01.2.01.05	Koordinasi dan Penyusunan Perubahan DPA- SKPD	Dokumen DPA Perubahan -SKPD				1 Dokumen	1 Dokumen	6,000,000	6,000,000	10,512,500	Kab. Lampung Selatan, Kalianda, Way Urang	Dana Transfer Umum- Dana Alokasi Umum	Meningkatkan Sumber Daya Manusia Yang Berkualitas Dan Berdaya Saing	6. Peningkatan tata kelola dan kapasitas pemerintah daerah dan desa, serta ketentraman dan ketertiban umum	Dinas Lingkungan Hidup	1 Dokumen	30,000,000	Dinas Lingkungan Hidup
2.11.01.2.01.06	Koordinasi dan Penyusunan Laporan Capaian Kinerja dan Ikhtisar Realisasi Kinerja SKPD	Dokumen Laporan SKPD				3 dokumen	3 dokumen	33,476,400	33,476,400	33,476,400	Kab. Lampung Selatan, Semua Kecamatan, Semua Kelurahan	Dana Transfer Umum- Dana Alokasi Umum	Meningkatkan Sumber Daya Manusia Yang Berkualitas Dan Berdaya Saing	6. Peningkatan tata kelola dan kapasitas pemerintah daerah dan desa, serta ketentraman dan ketertiban umum	Dinas Lingkungan Hidup	3 dokumen	35,000,000	Dinas Lingkungan Hidup
2.11.01.2.02	Administrasi Keuangan Perangkat Daerah	administrasi keuangan	bulan		bulan	bulan	12 bulan	5,088,410,000	5,188,410,000	5,484,007,800						12 bulan	5,800,000,000	
2.11.01.2.02.01	Penyediaan Gaji dan Tunjangan ASN	Pembayaran Gaji dan Tunjangan ASN				12 bulan	12 bulan	2,506,973,700	2,506,973,700	2,639,071,500	Kab. Lampung Selatan, Kalianda, Way Urang	Dana Transfer Umum- Dana Alokasi Umum		6. Peningkatan tata kelola dan kapasitas pemerintah daerah dan desa, serta ketentraman dan ketertiban umum	Aparatur Dinas Lingkungan Hidup	12 bulan	2,790,000,000	Dinas Lingkungan Hidup
2.11.01.2.02.02	Penyediaan Administrasi Pelaksanaan Tugas ASN	Dokumen Administrasi Pelaksanaan Tugas ASN				12 bulan	12 bulan	2,572,436,300	2,672,436,300	2,835,936,300	Kab. Lampung Selatan, Kalianda, Way Urang	Dana Transfer Umum- Dana Alokasi Umum		6. Peningkatan tata kelola dan kapasitas pemerintah daerah dan desa, serta ketentraman dan ketertiban umum	Aparatur Dinas Lingkungan Hidup	12 bulan	3,000,000,000	Dinas Lingkungan Hidup
2.11.01.2.02.05	Koordinasi dan Penyusunan Laporan Keuangan Akhir Tahun SKPD	Dokumen Laporan keuangan SKPD				1 Dokumen	1 Dokumen	9,000,000	9,000,000	9,000,000	Kab. Lampung Selatan, Kalianda, Way Urang	Dana Transfer Umum- Dana Alokasi Umum		6. Peningkatan tata kelola dan kapasitas pemerintah daerah dan desa, serta ketentraman dan ketertiban umum	Aparatur Dinas Lingkungan Hidup	1 Dokumen	10,000,000	Dinas Lingkungan Hidup

**Penetapan Perubahan Rencana Kerja Pemerintah Daerah (RKPD)
Kabupaten Lampung Selatan
Tahun 2021**

Kode	Urusan/ Bidang Urusan/ Program/ Kegiatan/ Sub Kegiatan	Indikator Program/ Kegiatan/ Sub Kegiatan	Target Akhir Periode RPJMD	Realisasi Capaian RKPD Tahun 2019	Prakiraan Capaian Target RKPD Tahun 2020	Capaian Kinerja dan Kerangka Pendanaan						Kelompok Sasaran	Prakiraan Maju Rencana Tahun 2022		Perangkat Daerah Penanggung Jawab			
						Target 2021		Pagu Indikatif			Lokasi		Sumber Dana	Prioritas		Target	Pagu Indikatif	
						Semula	Menjadi	RKPD 2021	APBD 2021	RKPD 2021 Perubahan				Nasional				Daerah
2 11 01 2.03	Administrasi Barang Milik Daerah pada Perangkat Daerah	Administrasi Barang Milik Daerah tercatatnya Barang Milik Daerah DLH	dokumen dokumen		dokumen dokumen	dokumen dokumen	1 dokumen 1 dokumen	23,867,400	23,867,400	19,262,400			1 dokumen 1 dokumen	25,000,000				
2 11 01 2.03 05	Rekonsiliasi dan Penyusunan Laporan Barang Milik Daerah pada SKPD	Penyusunan laporan barang milik daerah				1 Dokumen	1 Dokumen	23,867,400	23,867,400	19,262,400	Kab. Lampung Selatan, Kalianda, Way Urang	Dana Transfer Umum- Dana Alokasi Umum	Meningkatkan Sumber Daya Manusia Yang Berkualitas Dan Berdaya Saing	6. Peningkatan tata kelola dan kapasitas pemerintah daerah dan desa, serta ketentraman dan ketertiban umum	Dinas Lingkungan Hidup	1 Dokumen	25,000,000	Dinas Lingkungan Hidup
2 11 01 2.05	Administrasi Kepegawaian Perangkat Daerah	administrasi kepegawaian perangkat daerah Peningkatan kinerja pegawai	Bulan bulan		Bulan bulan	Bulan bulan	12 Bulan 12 bulan	111,433,000	111,433,000	85,433,000				12 Bulan 12 bulan	120,000,000			
2 11 01 2.05 02	Pengadaan Pakaian Dinas Beserta Atribut Kelengkapannya	Administrasi Kepegawaian Perangkat Daerah				12 stel	180 stel	81,433,000	81,433,000	65,433,000	Kab. Lampung Selatan, Kalianda, Way Urang	Dana Transfer Umum- Dana Alokasi Umum	6. Peningkatan tata kelola dan kapasitas pemerintah daerah dan desa, serta ketentraman dan ketertiban umum	Aparatur Dinas Lingkungan Hidup	180 stel	85,000,000	Dinas Lingkungan Hidup	
2 11 01 2.05 09	Pendidikan dan Pelatihan Pegawai Berdasarkan Tugas dan Fungsi	Administrasi Kepegawaian Perangkat Daerah				12 bulan	12 bulan	30,000,000	30,000,000	20,000,000	Kab. Lampung Selatan, Kalianda, Way Urang	Dana Transfer Umum- Dana Alokasi Umum	6. Peningkatan tata kelola dan kapasitas pemerintah daerah dan desa, serta ketentraman dan ketertiban umum	Aparatur Dinas Lingkungan Hidup	12 bulan	35,000,000	Dinas Lingkungan Hidup	
2 11 01 2.06	Administrasi Umum Perangkat Daerah	Administrasi Umum Perangkat Daerah	Bulan		Bulan	Bulan	12 Bulan	304,036,900	774,009,700	268,165,800				12 Bulan	465,000,000			
2 11 01 2.06 01	Penyediaan Komponen Instalasi Listrik/Penerangan Bangunan Kantor	Alat-alat listrik dan komponen listrik kantor				12 bulan	12 bulan	11,210,900	11,210,900	30,175,900	Kab. Lampung Selatan, Kalianda, Kalianda	Pendapatan Transfer Pemerintah Pusat	6. Peningkatan tata kelola dan kapasitas pemerintah daerah dan desa, serta ketentraman dan ketertiban umum	Dinas Lingkungan Hidup	12 bulan	40,000,000	Dinas Lingkungan Hidup	
2 11 01 2.06 02	Penyediaan Peralatan dan Perlengkapan Kantor	Peralatan dan Perlengkapan Kantor				unit	10 unit	120,372,600	590,345,400	70,500,500				Dinas Lingkungan Hidup	10 unit	150,000,000	Dinas Lingkungan Hidup	

**Penetapan Perubahan Rencana Kerja Pemerintah Daerah (RKPD)
Kabupaten Lampung Selatan
Tahun 2021**

Kode	Urusan/ Bidang Urusan/ Program/ Kegiatan/ Sub Kegiatan	Indikator Program/ Kegiatan/ Sub Kegiatan	Target Akhir Periode RPJMD	Realisasi Capaian RKPD Tahun 2019	Prakiraan Capaian Target RKPD Tahun 2020	Capaian Kinerja dan Kerangka Pendanaan										Kelompok Sasaran	Prakiraan Maju Rencana Tahun 2022		Perangkat Daerah Penanggung Jawab
						Target 2021		Pagu Indikatif			Lokasi	Sumber Dana	Prioritas		Target		Pagu Indikatif		
						Semula	Menjadi	RKPD 2021	APBD 2021	RKPD 2021 Perubahan			Nasional	Daerah					
2.11.01.2.06.03	Penyediaan Peralatan Rumah Tangga	Peralatan Rumah Tangga				12 bulan	12 bulan	10,990,600	10,990,600	17,665,100	Kab. Lampung Selatan, Kalianda, Way Urang	Dana Transfer Umum-Dana Alokasi Umum	6. Peningkatan tata kelola dan kapasitas pemerintah daerah dan desa, serta ketentraman dan ketertiban umum	Dinas Lingkungan Hidup	12 bulan	30,000,000	Dinas Lingkungan Hidup		
2.11.01.2.06.04	Penyediaan Bahan Logistik Kantor	Bahan Logistik				12 bulan	12 bulan	18,560,300	18,560,300	23,600,800	Kab. Lampung Selatan, Kalianda, Way Urang	Dana Transfer Umum-Dana Alokasi Umum	6. Peningkatan tata kelola dan kapasitas pemerintah daerah dan desa, serta ketentraman dan ketertiban umum	Dinas Lingkungan Hidup	12 bulan	40,000,000	Dinas Lingkungan Hidup		
2.11.01.2.06.05	Penyediaan Barang Cetak dan Penggandaan	cetak dan penggandaan				12 bulan	12 bulan	19,461,500	19,461,500	44,432,500	Kab. Lampung Selatan, Kalianda, Way Urang	Dana Transfer Umum-Dana Alokasi Umum	6. Peningkatan tata kelola dan kapasitas pemerintah daerah dan desa, serta ketentraman dan ketertiban umum	Dinas Lingkungan Hidup	12 bulan	80,000,000	Dinas Lingkungan Hidup		
2.11.01.2.06.06	Penyediaan Bahan Bacaan dan Peraturan Perundang-undangan	Bahan bacaan dan peraturan perundang2an				12 bulan	12 bulan	12,000,000	12,000,000	12,000,000	Kab. Lampung Selatan, Kalianda, Way Urang	Dana Transfer Umum-Dana Alokasi Umum	6. Peningkatan tata kelola dan kapasitas pemerintah daerah dan desa, serta ketentraman dan ketertiban umum	Dinas Lingkungan Hidup	12 bulan	15,000,000	Dinas Lingkungan Hidup		
2.11.01.2.06.07	Penyediaan Bahan/Material	Penyediaan Bahan Material kantor				12 kali	1 kali	25,000,000	25,000,000	3,500,000	Kab. Lampung Selatan, Kalianda, Way Urang	Dana Transfer Umum-Dana Alokasi Umum	6. Peningkatan tata kelola dan kapasitas pemerintah daerah dan desa, serta ketentraman dan ketertiban umum	Dinas Lingkungan Hidup	1 kali	15,000,000	Dinas Lingkungan Hidup		
2.11.01.2.06.08	Fasilitasi Kunjungan Tamu	Fasilitas Makan Minum Rapat Kantor dan Jamuan tamu				12 Kali	11 Kali	17,605,000	17,605,000	16,555,000	Kab. Lampung Selatan, Kalianda, Way Urang	Dana Transfer Umum-Dana Alokasi Umum	6. Peningkatan tata kelola dan kapasitas pemerintah daerah dan desa, serta ketentraman dan ketertiban umum	Dinas Lingkungan Hidup	11 Kali	20,000,000	Dinas Lingkungan Hidup		

**Penetapan Perubahan Rencana Kerja Pemerintah Daerah (RKPD)
Kabupaten Lampung Selatan
Tahun 2021**

Kode	Urusan/ Bidang Urusan/ Program/ Kegiatan/ Sub Kegiatan	Indikator Program/ Kegiatan/ Sub Kegiatan	Target Akhir Periode RPJMD	Realisasi Capaian RKPD Tahun 2019	Prakiraan Capaian Target RKPD Tahun 2020	Capaian Kinerja dan Kerangka Pendanaan							Kelompok Sasaran	Prakiraan Maju Rencana Tahun 2022		Perangkat Daerah Penanggung Jawab		
						Target 2021		Pagu Indikatif			Lokasi	Sumber Dana		Prioritas			Target	Pagu Indikatif
						Semula	Menjadi	RKPD 2021	APBD 2021	RKPD 2021 Perubahan				Nasional	Daerah			
2 11 01 2.06 09	Penyelenggaraan Rapat Koordinasi dan Konsultasi SKPD	Koordinasi dan Konsultasi SKPD				12 Kali	20 Kali	68,836,000	68,836,000	49,736,000	Kab. Lampung Selatan, Kalianda, Way Urang	Dana Transfer Umum- Dana Alokasi Umum	6. Peningkatan tata kelola dan kapasitas pemerintah daerah dan desa, serta ketentraman dan ketertiban umum	Dinas Lingkungan Hidup	20 Kali	75,000,000	Dinas Lingkungan Hidup	
2 11 01 2.07	Pengadaan Barang Milik Daerah Penunjang Urusan Pemerintah Daerah	Pengadaan Peralatan dan perlengkapan Kantor	unit		unit	unit	20 unit	2,656,500	181,823,100	18,015,900					20 unit	30,000,000		
2 11 01 2.07 05	Pengadaan Mebel	Mebel Kantor				1 Unit	1 Unit	2,656,500	181,823,100	18,015,900	Kab. Lampung Selatan, Kalianda, Way Urang	Dana Transfer Umum- Dana Alokasi Umum	6. Peningkatan tata kelola dan kapasitas pemerintah daerah dan desa, serta ketentraman dan ketertiban umum	Dinas Lingkungan Hidup	1 Unit	30,000,000	Dinas Lingkungan Hidup	
2 11 01 2.08	Penyediaan Jasa Penunjang Urusan Pemerintahan Daerah	penyediaan jasa penunjang urusan pemerintah daerah	Bulan		Bulan	Bulan	12 Bulan	157,200,000	157,200,000	181,200,000					12 Bulan	250,000,000		
2 11 01 2.08 02	Penyediaan Jasa Komunikasi, Sumber Daya Air dan Listrik	Penyediaan Jasa Penunjang				12 bulan	12 bulan	157,200,000	157,200,000	181,200,000	Kab. Lampung Selatan, Kalianda, Way Urang	Dana Transfer Umum- Dana Alokasi Umum	6. Peningkatan tata kelola dan kapasitas pemerintah daerah dan desa, serta ketentraman dan ketertiban umum	DINAS LINGKUNG AN HIDUP	12 bulan	250,000,000	Dinas Lingkungan Hidup	
2 11 01 2.09	Pemeliharaan Barang Milik Daerah Penunjang Urusan Pemerintahan Daerah	pemeliharaan milik daerah	unit		unit	unit	40 unit	1,998,369,500	1,244,086,000	1,269,803,000					40 unit	1,497,500,000		
2 11 01 2.09 01	Penyediaan Jasa Pemeliharaan, Biaya Pemeliharaan dan Pajak Kendaraan Perorangan Dinas atau Kendaraan Dinas Jabatan	Pemeliharaan rutin/berkala dan Pajak Kendaraan Perorangan Dinas atau Kendaraan Dinas Jabatan				12 unit	13 unit	168,159,200	114,840,000	123,840,000	Kab. Lampung Selatan, Kalianda, Way Urang	Dana Transfer Umum- Dana Alokasi Umum	6. Peningkatan tata kelola dan kapasitas pemerintah daerah dan desa, serta ketentraman dan ketertiban umum	Dinas Lingkungan Hidup	13 unit	200,000,000	Dinas Lingkungan Hidup	

**Penetapan Perubahan Rencana Kerja Pemerintah Daerah (RKPD)
Kabupaten Lampung Selatan
Tahun 2021**

Kode	Urusan/ Bidang Urusan/ Program/ Kegiatan/ Sub Kegiatan	Indikator Program/ Kegiatan/ Sub Kegiatan	Target Akhir Periode RPJMD	Realisasi Capaian RKPD Tahun 2019	Prakiraan Capaian Target RKPD Tahun 2020	Capaian Kinerja dan Kerangka Pendanaan							Kelompok Sasaran	Prakiraan Maju Rencana Tahun 2022		Perangkat Daerah Penanggung Jawab		
						Target 2021		Pagu Indikatif			Lokasi	Sumber Dana		Prioritas			Target	Pagu Indikatif
						Semula	Menjadi	RKPD 2021	APBD 2021	RKPD 2021 Perubahan				Nasional	Daerah			
2 11 01 2.09 02	Penyediaan Jasa Pemeliharaan, Biaya Pemeliharaan, Pajak, dan Perizinan Kendaraan Dinas Operasional atau Lapangan	kendaraan dinas operasional atau lapangan				39 Unit	32 Unit	1,796,762,300	1,095,798,000	1,054,678,000	Kab. Lampung Selatan, Kalianda, Way Urang	Pendapatan Transfer Pemerintah Pusat	6. Peningkatan tata kelola dan kapasitas pemerintah daerah dan desa, serta ketentraman dan ketertiban umum	Dinas Lingkungan Hidup	32 Unit	1,200,000,000	Dinas Lingkungan Hidup	
2 11 01 2.09 06	Pemeliharaan Peralatan dan Mesin Lainnya	pemeliharaan barang milik daerah				12 bulan	12 bulan	18,448,000	18,448,000	66,285,000	Kab. Lampung Selatan, Kalianda, Way Urang	Dana Transfer Umum-Dana Alokasi Umum	6. Peningkatan tata kelola dan kapasitas pemerintah daerah dan desa, serta ketentraman dan ketertiban umum	Dinas Lingkungan Hidup	12 bulan	80,000,000	Dinas Lingkungan Hidup	
2 11 01 2.09 09	Pemeliharaan/Rehabilitasi Gedung Kantor dan Bangunan Lainnya	pemeliharaan barang milik daerah				2 Unit	2 Unit	15,000,000	15,000,000	25,000,000	Kab. Lampung Selatan, Kalianda, Way Urang	Dana Transfer Umum-Dana Alokasi Umum	6. Peningkatan tata kelola dan kapasitas pemerintah daerah dan desa, serta ketentraman dan ketertiban umum	Dinas Lingkungan Hidup	2 Unit	17,500,000	Dinas Lingkungan Hidup	
2 11 02	PROGRAM PERENCANAAN LINGKUNGAN HIDUP							282,000,000	687,000,000	506,534,800						390,000,000		
2 11 02 2.01	Rencana Perlindungan dan Pengelolaan Lingkungan Hidup (RPPLH) Kabupaten/Kota							82,000,000	82,000,000	104,649,800						90,000,000		
2 11 02 2.01 01	Penyusunan dan Penetapan RPPLH Kabupaten/Kota	Jumlah Dokumen Penyusunan RPPLH yang sudah tersusun				1 Dokumen	1 Dokumen	82,000,000	82,000,000	104,649,800	Kab. Lampung Selatan, Kalianda, Kalianda	Dana Transfer Umum-Dana Alokasi Umum			1 Dokumen	90,000,000	Dinas Lingkungan Hidup	
2 11 02 2.02	Penyelenggaraan Kajian Lingkungan Hidup Strategis (KLHS) Kabupaten/Kota							200,000,000	605,000,000	401,885,000						300,000,000		

**Penetapan Perubahan Rencana Kerja Pemerintah Daerah (RKPD)
Kabupaten Lampung Selatan
Tahun 2021**

Kode	Urusan/ Bidang Urusan/ Program/ Kegiatan/ Sub Kegiatan	Indikator Program/ Kegiatan/ Sub Kegiatan	Target Akhir Periode RPJMD	Realisasi Capaian RKPD Tahun 2019	Prakiraan Capaian Target RKPD Tahun 2020	Capaian Kinerja dan Kerangka Pendanaan							Kelompok Sasaran	Prakiraan Maju Rencana Tahun 2022		Perangkat Daerah Penanggung Jawab		
						Target 2021		Pagu Indikatif			Lokasi	Sumber Dana		Prioritas			Target	Pagu Indikatif
						Semula	Menjadi	RKPD 2021	APBD 2021	RKPD 2021 Perubahan				Nasional	Daerah			
2.11.02.2.02.01	Pembuatan dan Pelaksanaan KLHS Rencana Tata Ruang	Jumlah Dokumen KLHS Tata Ruang				3 dokumen	3 dokumen	200,000,000	605,000,000	401,885,000	Kab. Lampung Selatan, Kalianda, Semua Kelurahan	Dana Transfer Umum - Dana Alokasi Umum	5. Pengelolaan sumber daya alam dan lingkungan hidup yang berkelanjutan serta kesiapsiagaan bencana	3 dokumen	300,000,000	Dinas Lingkungan Hidup		
2.11.03	PROGRAM PENGENDALIAN PENCEMARAN DAN/ATAU KERUSAKAN LINGKUNGAN HIDUP	Laporan Pengendalian Pencemaran dan/atau Kerusakan Lingkungan Hidup	dokumen		dokumen	dokumen	4 dokumen	539,855,820	539,999,900	402,425,800				4 dokumen	575,000,000			
2.11.03.2.01	Pencegahan Pencemaran dan/atau Kerusakan Lingkungan Hidup Kabupaten/Kota	Laporan Kegiatan Pencegahan Pencemaran dan/atau Kerusakan Lingkungan Hidup yang dilakukan	dokumen		dokumen	dokumen	4 dokumen	539,855,820	539,999,900	402,425,800				4 dokumen	575,000,000			
2.11.03.2.01.01	Koordinasi, Sinkronisasi, dan Pelaksanaan Pencegahan Pencemaran Lingkungan Hidup Dilaksanakan terhadap Media Tanah, Air, Udara, dan Laut	Jumlah dokumen pencegahan pencemaran lingkungan hidup				2 dokumen	2 dokumen	141,555,200	141,555,200	178,936,200	Kab. Lampung Selatan, Natar, Semua Kelurahan Kab. Lampung Selatan, Tanjung Bintang, Semua Kelurahan Kab. Lampung Selatan, Sidomulyo, Semua Kelurahan Kab. Lampung Selatan, Katibung, Semua Kelurahan Kab. Lampung Selatan, Penengahan, Semua Kelurahan Kab. Lampung Selatan,	Dana Transfer Umum - Dana Alokasi Umum	perusahaan dan/atau kegiatan usaha	2 dokumen	170,000,000	Dinas Lingkungan Hidup		

Penetapan Perubahan Rencana Kerja Pemerintah Daerah (RKPD) Kabupaten Lampung Selatan Tahun 2021																		
Kode	Urusan/ Bidang Urusan/ Program/ Kegiatan/ Sub Kegiatan	Indikator Program/ Kegiatan/ Sub Kegiatan	Target Akhir Periode RPJMD	Realisasi Capaian RKPD Tahun 2019	Prakiraan Capaian Target RKPD Tahun 2020	Capaian Kinerja dan Kerangka Pendanaan					Lokasi	Sumber Dana	Prioritas		Kelompok Sasaran	Prakiraan Maju Rencana Tahun 2022		Perangkat Daerah Penanggung Jawab
						Target 2021		Pagu Indikatif					Nasional	Daerah		Target	Pagu Indikatif	
						Semula	Menjadi	RKPD 2021	APBD 2021	RKPD 2021 Perubahan								
2	11	03	2.01	02	Koordinasi, Sinkronisasi dan Pelaksanaan Pengendalian Emisi Gas Rumah Kaca, Mitigasi dan Adaptasi Perubahan Iklim	Jumlah dokumen terkait mitigasi dan adaptasi perubahan iklim												
						1 dokumen	1 dokumen	49,205,000	49,205,000	48,132,700	Kab. Lampung Selatan, Ketapang, Semua Kelurahan	Dana Transfer Umum - Dana Alokasi Umum		5. Pengelolaan sumber daya alam dan lingkungan hidup yang berkelanjutan serta kesiapsiagaan bencana	perusahaan dan/atau kegiatan usaha	1 dokumen	55,000,000	Dinas Lingkungan Hidup

**Penetapan Perubahan Rencana Kerja Pemerintah Daerah (RKPD)
Kabupaten Lampung Selatan
Tahun 2021**

Kode	Urusan/ Bidang Urusan/ Program/ Kegiatan/ Sub Kegiatan	Indikator Program/ Kegiatan/ Sub Kegiatan	Target Akhir Periode RPJMD	Realisasi Capaian RKPD Tahun 2019	Prakiraan Capaian Target RKPD Tahun 2020	Capaian Kinerja dan Kerangka Pendanaan							Kelompok Sasaran	Prakiraan Maju Rencana Tahun 2022		Perangkat Daerah Penanggung Jawab		
						Target 2021		Pagu Indikatif			Lokasi	Sumber Dana		Prioritas			Target	Pagu Indikatif
						Semula	Menjadi	RKPD 2021	APBD 2021	RKPD 2021 Perubahan				Nasional	Daerah			
2 11 03 2.01 03	Pengelolaan Laboratorium Lingkungan Hidup Kabupaten/Kota	Jumlah sampel yang dianalisa di tahun berjalan				63 sampel	63 sampel	349,095,620	349,239,700	175,356,900	Kab. Lampung Selatan, Kalianda, Way Urang	Dana Transfer Umum - Dana Alokasi Umum	5. Pengelolaan sumber daya alam dan lingkungan hidup yang berkelanjutan serta kesiapsiagaan bencana	perusahaan dan/atau kegiatan usaha	63 sampel	350,000,000	Dinas Lingkungan Hidup	
2 11 04	PROGRAM PENGELOLAAN KEANEKARAGAMAN HAYATI (KEHATI)	Laporan Program Pengelolaan Kehati	dokumen		dokumen	dokumen	1 dokumen	800,000,000	800,000,000	270,200,000					1 dokumen	900,000,000		
2 11 04 2.01	Pengelolaan Keanekaragaman Hayati Kabupaten/Kota	Laporan Pengelolaan RTH	dokumen		dokumen	dokumen	1 dokumen	800,000,000	800,000,000	270,200,000					1 dokumen	900,000,000		
2 11 04 2.01 04	Pengelolaan Ruang Terbuka Hijau (RTH)	Laporan Pengelolaan RTH				50516 Dokumen	1 Dokumen	800,000,000	800,000,000	270,200,000	Kab. Lampung Selatan, Ketapang, Bangunrejo Kab. Lampung Selatan, Way Panji, Sidomakmur	Dana Transfer Umum - Dana Alokasi Umum	5. Pengelolaan sumber daya alam dan lingkungan hidup yang berkelanjutan serta kesiapsiagaan bencana	RTH di Wilayah Kabupaten Lampung Selatan	1 Dokumen	900,000,000	Dinas Lingkungan Hidup	
2 11 05	PROGRAM PENGENDALIAN BAHAN BERBAHAYA DAN BERACUN (B3) DAN LIMBAH BAHAN BERBAHAYA DAN BERACUN (LIMBAH B3)	Laporan Pengendalian B3 dan Limbah B3	dokumen		dokumen	dokumen	1 dokumen	39,269,100	39,269,100	21,375,800					1 dokumen	50,000,000		
2 11 05 2.01	Penyimpanan Sementara Limbah B3	Laporan Pengendalian B3 dan Limbah B3	dokumen		dokumen	dokumen	1 dokumen	39,269,100	39,269,100	21,375,800					1 dokumen	50,000,000		

**Penetapan Perubahan Rencana Kerja Pemerintah Daerah (RKPD)
Kabupaten Lampung Selatan
Tahun 2021**

Kode	Urusan/ Bidang Urusan/ Program/ Kegiatan/ Sub Kegiatan	Indikator Program/ Kegiatan/ Sub Kegiatan	Target Akhir Periode RPJMD	Realisasi Capaian RKPD Tahun 2019	Prakiraan Capaian Target RKPD Tahun 2020	Capaian Kinerja dan Kerangka Pendanaan						Kelompok Sasaran	Prakiraan Maju Rencana Tahun 2022		Perangkat Daerah Penanggung Jawab			
						Target 2021		Pagu Indikatif			Lokasi		Sumber Dana	Prioritas		Target	Pagu Indikatif	
						Semula	Menjadi	RKPD 2021	APBD 2021	RKPD 2021 Perubahan				Nasional				Daerah
2 11 05 2.01 02	Verifikasi Lapangan untuk Memastikan Pemenuhan Persyaratan Administrasi dan Teknis Penyimpanan Sementara Limbah B3	laporan verifikasi lapangan persyaratan administrasi dan teknis LB3					25 dokumen	1 dokumen	39,269,100	39,269,100	21,375,800	Kab. Lampung Selatan, Natar, Semua Kelurahan Kab. Lampung Selatan, Tanjung Bintang, Semua Kelurahan Kab. Lampung Selatan, Ketapang, Semua Kelurahan Kab. Lampung Selatan, Tanjung Sari, Semua Kelurahan	Dana Transfer Umum-Dana Alokasi Umum	5. Pengelolaan sumber daya alam dan lingkungan hidup yang berkelanjutan serta kesiapsiagaan bencana	Perusahaan dan/atau kegiatan usaha di Kabupaten Lampung Selatan	1 dokumen	50,000,000	Dinas Lingkungan Hidup
2 11 06	PROGRAM PEMBINAAN DAN PENGAWASAN TERHADAP IZIN LINGKUNGAN DAN IZIN PERLINDUNGAN DAN PENGELOLAAN LINGKUNGAN HIDUP (PPLH)	Laporan Pelaksanaan Pembinaan dan Pengawasan terhadap usaha dan/atau Kegiatan	%	%	%	100 %	59,000,000	104,000,000	195,400,400							100 %	200,000,000	
2 11 06 2.01	Pembinaan dan Pengawasan Terhadap Usaha dan/atau Kegiatan yang Izin Lingkungan dan Izin PPLH diterbitkan oleh Pemerintah Daerah Kabupaten/Kota	Laporan Kegiatan Pengawasan Usaha dan/atau Kegiatan yang Izin Usahanya diterbitkan oleh Kabupaten	%	%	%	100 %	59,000,000	104,000,000	195,400,400							100 %	200,000,000	
2 11 06 2.01 03	Pengawasan Usaha dan/atau Kegiatan yang Izin Lingkungan Hidup, Izin PPLH yang Diterbitkan oleh Pemerintah Daerah Kabupaten/Kota	Laporan Kegiatan Pengawasan usaha dan/atau kegiatan yang izin usaha diterbitkan oleh Kabupaten					150 Dokumen	1 Dokumen	59,000,000	104,000,000	195,400,400	Kab. Lampung Selatan, Natar, Semua Kelurahan Kab. Lampung	PENDAPATAN ASLI DAERAH (PAD)	Membangun Lingkungan Hidup, Meningkatkan Ketahanan Bencana Dan Perubahan Iklim	perusahaan dan/atau tempat usaha yang ada di Kab.Lampung Selatan	1 Dokumen	200,000,000	Dinas Lingkungan Hidup

Penetapan Perubahan Rencana Kerja Pemerintah Daerah (RKPD) Kabupaten Lampung Selatan Tahun 2021																	
Kode	Urusan/ Bidang Urusan/ Program/ Kegiatan/ Sub Kegiatan	Indikator Program/ Kegiatan/ Sub Kegiatan	Target Akhir Periode RPJMD	Realisasi Capaian RKPD Tahun 2019	Prakiraan Capaian Target RKPD Tahun 2020	Capaian Kinerja dan Kerangka Pendanaan					Kelompok Sasaran	Prakiraan Maju Rencana Tahun 2022		Perangkat Daerah Penanggung Jawab			
						Target 2021		Pagu Indikatif		Lokasi		Sumber Dana	Prioritas		Target	Pagu Indikatif	
						Semula	Menjadi	RKPD 2021	APBD 2021				Nasional				Daerah
										Selatan, Tanjung Bintang, Semua Kelurahan Kab. Lampung Selatan, Sidomulyo, Semua Kelurahan Kab. Lampung Selatan, Katibung, Semua Kelurahan Kab. Lampung Selatan, Penengahan, Semua Kelurahan Kab. Lampung Selatan, Jati Agung, Semua Kelurahan Kab. Lampung Selatan, Ketapang, Semua Kelurahan Kab. Lampung Selatan, Sragi, Semua Kelurahan Kab. Lampung Selatan, Raja Basa, Semua Kelurahan Kab. Lampung Selatan, Candipuro, Semua Kelurahan Kab. Lampung Selatan, Bakauheni, Semua Kelurahan							

Penetapan Perubahan Rencana Kerja Pemerintah Daerah (RKPD) Kabupaten Lampung Selatan Tahun 2021																		
Kode	Urusan/ Bidang Urusan/ Program/ Kegiatan/ Sub Kegiatan	Indikator Program/ Kegiatan/ Sub Kegiatan	Target Akhir Periode RPJMD	Realisasi Capaian RKPD Tahun 2019	Prakiraan Capaian Target RKPD Tahun 2020	Capaian Kinerja dan Kerangka Pendanaan					Lokasi	Sumber Dana	Prioritas		Kelompok Sasaran	Prakiraan Maju Rencana Tahun 2022		Perangkat Daerah Penanggung Jawab
						Target 2021		Pagu Indikatif					Nasional	Daerah		Target	Pagu Indikatif	
						Semula	Menjadi	RKPD 2021	APBD 2021	RKPD 2021 Perubahan								
2 11 08	PROGRAM PENINGKATAN PENDIDIKAN, PELATIHAN DAN PENYULUHAN LINGKUNGAN HIDUP UNTUK MASYARAKAT	Laporan Program Peningkatan Diklat dan Penyuluhan Lingknang Hidup untuk Masyarakat	dokumen		dokumen	dokumen	1 dokumen	39,364,000	39,364,000	16,979,900	Kab. Lampung Selatan, Tanjung Sari, Semua Kelurahan				1 dokumen	50,000,000		
2 11 08 2.01	Penyelenggaraan Pendidikan, Pelatihan, dan Penyuluhan Lingkungan Hidup untuk Lembaga Kemasyarakatan Tingkat Daerah Kabupaten/Kota	Laporan Kegiatan Penyelenggaraan Diklat dan Penyuluhan untuk Lembaga Masyarakat	dokumen		dokumen	dokumen	1 dokumen	39,364,000	39,364,000	16,979,900					1 dokumen	50,000,000		
2 11 08 2.01 02	Pendampingan Gerakan Peduli Lingkungan Hidup	laporan pelaksanaan pendampingan gerakan peduli LH				10 dokumen	1 dokumen	39,364,000	39,364,000	16,979,900	Kab. Lampung Selatan, Semua Kecamatan, Semua Kelurahan	Dana Transfer Umum- Dana Alokasi Umum	5. Pengelolaan sumber daya alam dan lingkungan hidup yang berkelanjutan serta kesiapsiagaan bencana	masyarakat dan Lembaga	1 dokumen	50,000,000	Dinas Lingkungan Hidup	
2 11 10	PROGRAM PENANGANAN PENGADUAN LINGKUNGAN HIDUP	Laporan Program Penanganan Pengaduan Lingkungan Hidup	dokumen		dokumen	dokumen	1 dokumen	29,500,000	29,500,000	23,067,200					1 dokumen	50,000,000		
2 11 10 2.01	Penyelesaian Pengaduan Masyarakat di Bidang Perlindungan dan Pengelolaan Lingkungan Hidup (PPLH) Kabupaten/Kota	Laporan Koordinasi dan Sinkronisasi Penerapan Sanksi Administrasi, Penyelesaian Sengketa, dan/atau Penyidikan Lingkungan Hidup	dokumen		dokumen	dokumen	1 dokumen	29,500,000	29,500,000	23,067,200					1 dokumen	50,000,000		
2 11 10 2.01 02	Koordinasi dan Sinkronisasi Penerapan Sanksi Administrasi, Penyelesaian Sengketa, dan/atau Penyidikan Lingkungan Hidup di Luar Pengadilan atau melalui Pengadilan	dokumen pelaporan penerapan sanksi administratif sebagai tindak lanjut pengaduan, penyelesaian sengketa, dan/atau penyidikan lingkungan hidup di luar pengadilan atau melalui pengadilan				1 dokumen	1 dokumen	29,500,000	29,500,000	23,067,200	Kab. Lampung Selatan, Semua Kecamatan, Semua Kelurahan	Dana Transfer Umum- Dana Alokasi Umum	5. Pengelolaan sumber daya alam dan lingkungan hidup yang berkelanjutan serta kesiapsiagaan bencana	masyarakat dan/atau LSM	1 dokumen	50,000,000	Dinas Lingkungan Hidup	

**Penetapan Perubahan Rencana Kerja Pemerintah Daerah (RKPD)
Kabupaten Lampung Selatan
Tahun 2021**

Kode	Urusan/ Bidang Urusan/ Program/ Kegiatan/ Sub Kegiatan	Indikator Program/ Kegiatan/ Sub Kegiatan	Target Akhir Periode RPJMD	Realisasi Capaian RKPD Tahun 2019	Prakiraan Capaian Target RKPD Tahun 2020	Capaian Kinerja dan Kerangka Pendanaan						Kelompok Sasaran	Prakiraan Maju Rencana Tahun 2022		Perangkat Daerah Penanggung Jawab			
						Target 2021		Pagu Indikatif			Lokasi		Sumber Dana	Prioritas		Target	Pagu Indikatif	
						Semula	Menjadi	RKPD 2021	APBD 2021	RKPD 2021 Perubahan				Nasional				Daerah
2 11 11	PROGRAM PENGELOLAAN PERSAMPAHAN	Laporan Program Pengelolaan Persampahan	dokumen		dokumen	dokumen	1 dokumen	1,105,078,400	1,105,078,400	1,346,164,600				1 dokumen	1,730,000,000			
2 11 11 2.01	Pengelolaan Sampah	Laporan Kegiatan Pengelolaan Sampah Kabupaten	dokumen		dokumen	2 dokumen		953,204,800	953,204,800	1,184,877,000				2 dokumen	1,540,000,000			
2 11 11 2.01 04	Peningkatan Peran serta Masyarakat dalam Pengelolaan Persampahan	jumlah sosialisasi yang dilaakukan kepada masyarakat terkait pengelolaan persampahan				2 kali	1 kali	37,200,000	37,200,000	20,374,000	Kab. Lampung Selatan, Kalianda, Way Urang Kab. Lampung Selatan, Kalianda, Kedaton	PENDAPATAN ASLI DAERAH (PAD)	5. Pengelolaan sumber daya alam dan lingkungan hidup yang berkelanjutan serta kesiapsiagaan bencana	TPA yang ada di Kabupaten Lampung Selatan	1 kali	40,000,000	Dinas Lingkungan Hidup	
2 11 11 2.01 07	Penyediaan Sarana dan Prasarana Pengelolaan Persampahan di TPA/TPST/SPA Kabupaten/Kota	laporan pelaksanaan penyediaan sarana dan prasarana pengelolaan persampahan di TPA/TPST/SPA/Kabupaten				9 dokumen	1 dokumen	916,004,800	916,004,800	1,164,503,000	Semua Kab/Kota, Semua Kecamatan, Semua Kelurahan Kab. Lampung Selatan, Tanjung Bintang, Purwodad Simpang Kab. Lampung Selatan, Kalianda, Wai Lubuk Kab. Lampung Selatan, Kalianda, Sumur Kumbang Kab. Lampung Selatan, Sidomulyo, Budidaya Kab. Lampung Selatan, Penengahan, Kekiling Kab. Lampung Selatan,	Pendapatan Transfer Pemerintah Pusat		TPA yang ada di Kabupaten Lampung Selatan	1 dokumen	1,500,000,000	Dinas Lingkungan Hidup	

Penetapan Perubahan Rencana Kerja Pemerintah Daerah (RKPD) Kabupaten Lampung Selatan Tahun 2021																		
Kode	Urusan/ Bidang Urusan/ Program/ Kegiatan/ Sub Kegiatan	Indikator Program/ Kegiatan/ Sub Kegiatan	Target Akhir Periode RPJMD	Realisasi Capaian RKPD Tahun 2019	Prakiraan Capaian Target RKPD Tahun 2020	Capaian Kinerja dan Kerangka Pendanaan					Lokasi	Sumber Dana	Prioritas		Kelompok Sasaran	Prakiraan Maju Rencana Tahun 2022		Perangkat Daerah Penanggung Jawab
						Target 2021		Pagu Indikatif	Rakor Indikatif	Rakor Perubahan			Nasional	Daerah		Target	Pagu Indikatif	
						Semula	Menjadi											
2 11 11 2.03	Pembinaan dan Pengawasan Pengelolaan Sampah yang Diselenggarakan oleh Pihak Swasta	Laporan Kegiatan Pembinaan dan Pengawasan Pengelolaan Sampah yang Diselenggarakan oleh Pihak Swasta	dokumen		dokumen	dokumen	1 dokumen	151,873,600	151,873,600	161,287,600	Penengahan, Pasuruan Kab. Lampung Selatan, Penengahan, Way Kalam Kab. Lampung Selatan, Raja Basa, Banding Kab. Lampung Selatan, Candipuro, Titiwangi Kab. Lampung Selatan, Bakauheni, Hatta					1 dokumen	190,000,000	
2 11 11 2.03 02	Penyusunan dan Pelaksanaan Penilaian Kinerja Pengelolaan Sampah	laporan pelaksanaan kinerja pengelolaan sampah yang diselenggarakan oleh swasta				1 dokumen	1 dokumen	29,523,000	29,523,000	45,697,000	Kab. Lampung Selatan, Kalianda, Semua Kelurahan	Pendapatan Transfer Pemerintah Pusat			pengelolaan sampah swasta yang ada di Kab.Lampung Selatan	1 dokumen	40,000,000	Dinas Lingkungan Hidup
2 11 11 2.03 03	Monitoring dan Evaluasi Pemenuhan Target dan Standar Pelayanan Pengelolaan Sampah	laporan monitoring dan evaluasi pemenuhan target dan standar pelayanan pengelolaan sampah				1 dokumen	1 dokumen	122,350,600	122,350,600	115,590,600	Semua Kab/Kota, Semua Kecamatan, Semua Kelurahan	PENDAPATAN ASLI DAERAH (PAD)	5. Pengelolaan sumber daya alam dan lingkungan hidup yang berkelanjutan serta kesiapsiagaan bencana	pengelolaan sampah swasta yang ada di Kab.Lampung Selatan	1 dokumen	150,000,000	Dinas Lingkungan Hidup	
TOTAL								10,696,317,020	11,141,317,000	10,225,700,400							12,334,500,000	

**Penetapan Perubahan Rencana Kerja Pemerintah Daerah (RKPD)
Kabupaten Lampung Selatan
Tahun 2021**

Kode	Urusan/ Bidang Urusan/ Program/ Kegiatan/ Sub Kegiatan	Indikator Program/ Kegiatan/ Sub Kegiatan	Target Akhir Periode RPJMD	Realisasi Capaian RKPD Tahun 2019	Prakiraan Capaian Target RKPD Tahun 2020	Capaian Kinerja dan Kerangka Pendanaan						Kelompok Sasaran	Prakiraan Maju Rencana Tahun 2022		Perangkat Daerah Penanggung Jawab								
						Target 2021		Pagu Indikatif			Lokasi		Sumber Dana	Prioritas		Target	Pagu Indikatif						
						Semula	Menjadi	RKPD 2021	APBD 2021	RKPD 2021 Perubahan				Nasional				Daerah					
2						URUSAN PEMERINTAHAN WAJIB YANG TIDAK BERKAITAN DENGAN PELAYANAN DASAR																	
2	12							7,958,571,800	8,131,771,000	8,959,348,204			11,312,554,071										
2	12	01				PROGRAM PENUNJANG URUSAN PEMERINTAHAN DAERAH KABUPATEN/KOT A	Indeks Kepuasan Pelayanan	poin		poin	poin	80 poin	5,460,614,300	5,633,813,500	8,872,275,400		80 poin	8,708,478,101					
2	12	01	2.01			Perencanaan, Penganggaran, dan Evaluasi Kinerja Perangkat Daerah	Dokumen Perencanaan, penganggaran, dan evaluasi kinerja dinas	dokumen		dokumen	dokumen	10 dokumen	11,282,400	11,282,400	83,582,400		10 dokumen	91,940,640					
2	12	01	2.01	01		Penyusunan Dokumen Perencanaan Perangkat Daerah	Dokumen Perencanaan Perangkat Daerah Dokumen perencanaan yang baik dan diselesaikan tepat waktu				2 dokumen 2 dokumen	2 dokumen 2 dokumen	1,880,400	1,880,400	1,880,400	Kab. Lampung Selatan, Semua Kecamatan, Semua Kelurahan	Pendapatan Transfer Pemerintah Pusat		1. Peningkatan kualitas SDM melalui pelayanan pendidikan, kesehatan, kesejahteraan sosial dan budaya serta pemberdayaan perempuan	Dinas Kependudu kan dan Pencatatan Sipil Kab. Lampung Selatan	2 dokumen 2 dokumen	2,068,440	Dinas Kependudukan dan Pencatatan Sipil
2	12	01	2.01	02		Koordinasi dan Penyusunan Dokumen RKA- SKPD	Dokumen RKA P-SKPD				1 dokumen	1 dokumen	1,880,400	1,880,400	1,880,400	Kab. Lampung Selatan, Semua Kecamatan, Semua Kelurahan	Pendapatan Transfer Pemerintah Pusat		1. Peningkatan kualitas SDM melalui pelayanan pendidikan, kesehatan, kesejahteraan sosial dan budaya serta pemberdayaan perempuan	Dinas Kependudu kan dan Pencatatan Sipil Kab. Lampung Selatan	1 dokumen	2,068,440	Dinas Kependudukan dan Pencatatan Sipil
2	12	01	2.01	03		Koordinasi dan Penyusunan Dokumen Perubahan RKA- SKPD	Dokumen RKA P-SKPD				1 dokumen	1 dokumen	1,880,400	1,880,400	1,880,400	Kab. Lampung Selatan, Semua Kecamatan, Semua Kelurahan	Pendapatan Transfer Pemerintah Pusat		1. Peningkatan kualitas SDM melalui pelayanan pendidikan, kesehatan, kesejahteraan sosial dan budaya serta pemberdayaan perempuan	Dinas Kependudu kan dan Pencatatan Sipil Kab. Lampung Selatan	1 dokumen	2,068,440	Dinas Kependudukan dan Pencatatan Sipil

**Penetapan Perubahan Rencana Kerja Pemerintah Daerah (RKPD)
Kabupaten Lampung Selatan
Tahun 2021**

Kode	Urusan/ Bidang Urusan/ Program/ Kegiatan/ Sub Kegiatan	Indikator Program/ Kegiatan/ Sub Kegiatan	Target Akhir Periode RPJMD	Realisasi Capaian RKPD Tahun 2019	Prakiraan Capaian Target RKPD Tahun 2020	Capaian Kinerja dan Kerangka Pendanaan							Kelompok Sasaran	Prakiraan Maju Rencana Tahun 2022		Perangkat Daerah Penanggung Jawab		
						Target 2021		Pagu Indikatif			Lokasi	Sumber Dana		Prioritas			Target	Pagu Indikatif
						Semula	Menjadi	RKPD 2021	APBD 2021	RKPD 2021 Perubahan				Nasional	Daerah			
2.12.01.2.01.04	Koordinasi dan Penyusunan DPA- SKPD	Dokumen DPA-SKPD				1 dokumen	1 dokumen	1,880,400	1,880,400	1,880,400	Kab. Lampung Selatan, Semua Kecamatan, Semua Kelurahan	Pendapatan Transfer Pemerintah Pusat	1. Peningkatan kualitas SDM melalui pelayanan pendidikan, kesehatan, kejahteraan sosial dan budaya serta pemberdayaan perempuan	Dinas Kependudu kan dan Pencatatan Sipil Kab. Lampung Selatan	1 dokumen	2,068,440	Dinas Kependudukan dan Pencatatan Sipil	
2.12.01.2.01.05	Koordinasi dan Penyusunan Perubahan DPA- SKPD	Dokumen DPAP-SKPD				1 dokumen	1 dokumen	1,880,400	1,880,400	1,880,400	Kab. Lampung Selatan, Semua Kecamatan, Semua Kelurahan	Pendapatan Transfer Pemerintah Pusat	1. Peningkatan kualitas SDM melalui pelayanan pendidikan, kesehatan, kejahteraan sosial dan budaya serta pemberdayaan perempuan	Dinas Kependudu kan dan Pencatatan Sipil Kab. Lampung Selatan	1 dokumen	2,068,440	Dinas Kependudukan dan Pencatatan Sipil	
2.12.01.2.01.06	Koordinasi dan Penyusunan Laporan Capaian Kinerja dan Ikhtisar Realisasi Kinerja SKPD	Laporan Capaian Kinerja dan Ikhtisar Realisasi Kinerja SKPD				6 dokumen	6 dokumen	1,880,400	1,880,400	1,880,400	Kab. Lampung Selatan, Semua Kecamatan, Semua Kelurahan	Pendapatan Transfer Pemerintah Pusat	1. Peningkatan kualitas SDM melalui pelayanan pendidikan, kesehatan, kejahteraan sosial dan budaya serta pemberdayaan perempuan	Dinas Kependudu kan dan Pencatatan Sipil Kab. Lampung Selatan	6 dokumen	2,068,440	Dinas Kependudukan dan Pencatatan Sipil	
2.12.01.2.01.07	Evaluasi Kinerja Perangkat Daerah	Dokumen Laporan Lintas Sektor Dukcapil				dokumen	1 dokumen	0	0	72,300,000		DAK Non Fisik - Dana Yanminduk		Dinas Kependudu kan dan Pencatatan Sipil Kab. Lampung Selatan	1 dokumen	79,530,000	Dinas Kependudukan dan Pencatatan Sipil	
2.12.01.2.02	Administrasi Keuangan Perangkat Daerah	Ketersediaan Administrasi Keuangan Disdukcapil	bulan		bulan	bulan	12 bulan	4,823,708,000	4,996,908,000	5,806,433,200					12 bulan	5,494,005,080		
2.12.01.2.02.01	Penyediaan Gaji dan Tunjangan ASN	Pembayaran Gaji dan Tunjangan ASN				12 bulan	12 bulan	3,281,364,800	3,281,364,800	4,093,140,000	Kab. Lampung Selatan, Semua Kecamatan, Semua Kelurahan	Pendapatan Transfer Pemerintah Pusat	Meningkatkan Sumber Daya Manusia Yang Berkualitas Dan Berdaya Saing	1. Peningkatan kualitas SDM melalui pelayanan pendidikan, kesehatan, kejahteraan sosial dan budaya serta pemberdayaan perempuan	Pegawai Dinas Kependudu kan dan Pencatatan Sipil Kabupaten Lampung Selatan	12 bulan	3,609,501,280	Dinas Kependudukan dan Pencatatan Sipil

**Penetapan Perubahan Rencana Kerja Pemerintah Daerah (RKPD)
Kabupaten Lampung Selatan
Tahun 2021**

Kode	Urusan/ Bidang Urusan/ Program/ Kegiatan/ Sub Kegiatan	Indikator Program/ Kegiatan/ Sub Kegiatan	Target Akhir Periode RPJMD	Realisasi Capaian RKPD Tahun 2019	Prakiraan Capaian Target RKPD Tahun 2020	Capaian Kinerja dan Kerangka Pendanaan							Kelompok Sasaran	Prakiraan Maju Rencana Tahun 2022		Perangkat Daerah Penanggung Jawab		
						Target 2021		Pagu Indikatif			Lokasi	Sumber Dana		Prioritas			Target	Pagu Indikatif
						Semula	Menjadi	RKPD 2021	APBD 2021	RKPD 2021 Perubahan				Nasional	Daerah			
2.12.01.2.02.02	Penyediaan Administrasi Pelaksanaan Tugas ASN	Dokumen Administrasi Pelaksanaan Tugas ASN				12 bulan	12 bulan	1,531,885,200	1,705,085,200	1,702,835,200	Kab. Lampung Selatan, Semua Kecamatan, Semua Kelurahan	Pendapatan Transfer Pemerintah Pusat	Meningkatkan Sumber Daya Manusia Yang Berkualitas Dan Berdaya Saing		Pegawai Dinas Kependudukan dan Pencatatan Sipil Kabupaten Lampung Selatan	12 bulan	1,873,000,000	Dinas Kependudukan dan Pencatatan Sipil
2.12.01.2.02.05	Koordinasi dan Penyusunan Laporan Keuangan Akhir Tahun SKPD	Dokumen Laporan Realisasi Keuangan Bulanan/Triwulanan/Semesteran SKPD				1 dokumen	1 dokumen	5,229,000	5,229,000	5,229,000	Kab. Lampung Selatan, Semua Kecamatan, Semua Kelurahan	Pendapatan Transfer Pemerintah Pusat	Meningkatkan Sumber Daya Manusia Yang Berkualitas Dan Berdaya Saing	1. Peningkatan kualitas SDM melalui pelayanan pendidikan, kesehatan, kesejahteraan sosial dan budaya serta pemberdayaan perempuan	Pegawai Dinas Kependudukan dan Pencatatan Sipil Kabupaten Lampung Selatan	1 dokumen	5,751,900	Dinas Kependudukan dan Pencatatan Sipil
2.12.01.2.02.07	Koordinasi dan Penyusunan Laporan Keuangan Bulanan/Triwulanan /Semesteran SKPD	Laporan Capaian Kinerja dan Ikhtisar Realisasi Kinerja SKPD				6 dokumen	6 dokumen	5,229,000	5,229,000	5,229,000	Kab. Lampung Selatan, Semua Kecamatan, Semua Kelurahan	Pendapatan Transfer Pemerintah Pusat	Meningkatkan Sumber Daya Manusia Yang Berkualitas Dan Berdaya Saing	1. Peningkatan kualitas SDM melalui pelayanan pendidikan, kesehatan, kesejahteraan sosial dan budaya serta pemberdayaan perempuan	Pegawai Dinas Kependudukan dan Pencatatan Sipil Kabupaten Lampung Selatan	6 dokumen	5,751,900	Dinas Kependudukan dan Pencatatan Sipil
2.12.01.2.05	Administrasi Kepegawaian Perangkat Daerah	Keseragaman Pegawai dan Diklat/Bimtek Pegawai	bulan		bulan	bulan	12 bulan	46,120,000	46,120,000	46,120,000						12 bulan	50,732,000	
2.12.01.2.05.02	Pengadaan Pakaian Dinas Beserta Atribut Kelengkapannya	Pengadaan Seragam Khusus dan Batik				80 orang	80 orang	36,120,000	36,120,000	36,120,000	Semua Kab/Kota, Semua Kecamatan, Semua Kelurahan	Pendapatan Transfer Pemerintah Pusat			Pegawai Dinas Kependudukan dan Pencatatan Sipil KAB. Lampung Selatan	80 orang	39,732,000	Dinas Kependudukan dan Pencatatan Sipil
2.12.01.2.05.09	Pendidikan dan Pelatihan Pegawai Berdasarkan Tugas dan Fungsi	Pengiriman Peserta Diklat Singkat				2 kali	2 kali	10,000,000	10,000,000	10,000,000	Semua Kab/Kota, Semua Kecamatan, Semua Kelurahan	Pendapatan Transfer Pemerintah Pusat			Pegawai Dinas Kependudukan dan Pencatatan Sipil KAB. Lampung Selatan	2 kali	11,000,000	Dinas Kependudukan dan Pencatatan Sipil
2.12.01.2.06	Administrasi Umum Perangkat Daerah	Administrasi Umum	bulan		bulan	bulan	12 bulan	157,320,900	159,040,100	2,462,295,900						12 bulan	2,540,540,381	

**Penetapan Perubahan Rencana Kerja Pemerintah Daerah (RKPD)
Kabupaten Lampung Selatan
Tahun 2021**

Kode	Urusan/ Bidang Urusan/ Program/ Kegiatan/ Sub Kegiatan	Indikator Program/ Kegiatan/ Sub Kegiatan	Target Akhir Periode RPJMD	Realisasi Capaian RKPD Tahun 2019	Prakiraan Capaian Target RKPD Tahun 2020	Capaian Kinerja dan Kerangka Pendanaan							Kelompok Sasaran	Prakiraan Maju Rencana Tahun 2022		Perangkat Daerah Penanggung Jawab		
						Target 2021		Pagu Indikatif			Lokasi	Sumber Dana		Prioritas			Target	Pagu Indikatif
						Semula	Menjadi	RKPD 2021	APBD 2021	RKPD 2021 Perubahan				Nasional	Daerah			
2.12.01.2.06.01	Penyediaan Komponen Instalasi Listrik/Penerangan Bangunan Kantor	Alat-alat listrik dan komponen listrik kantor				12 jenis	12 jenis	3,737,000	3,737,000	2,429,500	Kab. Lampung Selatan, Semua Kecamatan, Semua Kelurahan	Pendapatan Transfer Pemerintah Pusat	Memperkuat Stabilitas Polhukhankam Dan Transformasi Pelayanan Publik		Dinas Kependudu kan dan Pencatatan SIPIL Kab. Lampung Selatan	12 jenis	2,672,000	Dinas Kependudukan dan Pencatatan Sipil
2.12.01.2.06.02	Penyediaan Peralatan dan Perlengkapan Kantor	Jumlah Penerbitan Dokumen Pelayanan Pendaftaran Penduduk				12 dokumen	5 dokumen	3,450,000	3,450,000	2,014,774,700	Kab. Lampung Selatan, Semua Kecamatan, Semua Kelurahan	Pendapatan Transfer Pemerintah Pusat DAK Non Fisik - Dana Yanminduk	Memperkuat Stabilitas Polhukhankam Dan Transformasi Pelayanan Publik		Dinas Kependudu kan dan Pencatatan SIPIL Kab. Lampung Selatan	5 dokumen	2,075,217,941	Dinas Kependudukan dan Pencatatan Sipil
2.12.01.2.06.03	Penyediaan Peralatan Rumah Tangga	Peralatan Rumah Tangga				12 jenis	26 jenis	4,449,400	4,449,400	2,886,200	Kab. Lampung Selatan, Semua Kecamatan, Semua Kelurahan	Pendapatan Transfer Pemerintah Pusat	Memperkuat Stabilitas Polhukhankam Dan Transformasi Pelayanan Publik		Dinas Kependudu kan dan Pencatatan SIPIL Kab. Lampung Selatan	26 jenis	3,030,510	Dinas Kependudukan dan Pencatatan Sipil
2.12.01.2.06.04	Penyediaan Bahan Logistik Kantor	Alat Tulis Kantor				12 jenis	33 jenis	25,255,000	26,974,200	17,982,600	Kab. Lampung Selatan, Semua Kecamatan, Semua Kelurahan	Pendapatan Transfer Pemerintah Pusat	Memperkuat Stabilitas Polhukhankam Dan Transformasi Pelayanan Publik		Dinas Kependudu kan dan Pencatatan SIPIL Kab. Lampung Selatan	33 jenis	19,780,860	Dinas Kependudukan dan Pencatatan Sipil
2.12.01.2.06.05	Penyediaan Barang Cetakan dan Penggandaan	Cetak dan Penggandaan				12 jenis	7 jenis	20,560,000	20,560,000	23,234,400	Kab. Lampung Selatan, Semua Kecamatan, Semua Kelurahan	Pendapatan Transfer Pemerintah Pusat	Memperkuat Stabilitas Polhukhankam Dan Transformasi Pelayanan Publik		Dinas Kependudu kan dan Pencatatan SIPIL Kab. Lampung Selatan	7 jenis	24,396,100	Dinas Kependudukan dan Pencatatan Sipil
2.12.01.2.06.06	Penyediaan Bahan Bacaan dan Peraturan Perundang- undangan	koran harian dan mingguan				12 bulan	12 bulan	12,000,000	12,000,000	12,000,000	Kab. Lampung Selatan, Semua Kecamatan, Semua Kelurahan	Pendapatan Transfer Pemerintah Pusat	Memperkuat Stabilitas Polhukhankam Dan Transformasi Pelayanan Publik		Dinas Kependudu kan dan Pencatatan SIPIL Kab. Lampung Selatan	12 bulan	13,200,000	Dinas Kependudukan dan Pencatatan Sipil
2.12.01.2.06.08	Fasilitasi Kunjungan Tamu	pelaksanaan makan dan minum				12 kali	59 kali	15,050,000	15,050,000	96,235,000	Semua Kab/Kota, Semua Kecamatan, Semua Kelurahan	Pendapatan Transfer Pemerintah Pusat DAK Non Fisik - Dana Yanminduk	Memperkuat Stabilitas Polhukhankam Dan Transformasi Pelayanan Publik		Dinas Kependudu kan dan Pencatatan SIPIL Kab. Lampung Selatan	59 kali	105,858,000	Dinas Kependudukan dan Pencatatan Sipil

**Penetapan Perubahan Rencana Kerja Pemerintah Daerah (RKPD)
Kabupaten Lampung Selatan
Tahun 2021**

Kode	Urusan/ Bidang Urusan/ Program/ Kegiatan/ Sub Kegiatan	Indikator Program/ Kegiatan/ Sub Kegiatan	Target Akhir Periode RPJMD	Realisasi Capaian RKPD Tahun 2019	Prakiraan Capaian Target RKPD Tahun 2020	Capaian Kinerja dan Kerangka Pendanaan						Kelompok Sasaran	Prakiraan Maju Rencana Tahun 2022		Perangkat Daerah Penanggung Jawab			
						Target 2021		Pagu Indikatif			Lokasi		Sumber Dana	Prioritas		Target	Pagu Indikatif	
						Semula	Menjadi	RKPD 2021	APBD 2021	RKPD 2021 Perubahan				Nasional				Daerah
2.12.01.2.06.09	Penyelenggaraan Rapat Koordinasi dan Konsultasi SKPD	perjalanan dinas luar dan dalam daerah				12 kali	47 kali	64,998,000	64,998,000	284,932,000	Kab. Lampung Selatan, Semua Kecamatan, Semua Kelurahan	Pendapatan Transfer Pemerintah Pusat DAK Non Fisik - Dana Yanminduk	Memperkuat Stabilitas Polhukhankam Dan Transformasi Pelayanan Publik		Dinas Kependudukan dan Pencatatan SIPIL Kab. Lampung Selatan	47 kali	287,781,320	Dinas Kependudukan dan Pencatatan Sipil
2.12.01.2.06.10	Penatausahaan Arsip Dinamis pada SKPD	Penjilidan Arsip				150 buku	150 buku	7,821,500	7,821,500	7,821,500	Kab. Lampung Selatan, Semua Kecamatan, Semua Kelurahan	Pendapatan Transfer Pemerintah Pusat	Memperkuat Stabilitas Polhukhankam Dan Transformasi Pelayanan Publik	1. Peningkatan kualitas SDM melalui pelayanan pendidikan, kesehatan, kesejahteraan sosial dan budaya serta pemberdayaan perempuan	Dinas Kependudukan dan Pencatatan SIPIL Kab. Lampung Selatan	150 buku	8,603,650	Dinas Kependudukan dan Pencatatan Sipil
2.12.01.2.07	Pengadaan Barang Milik Daerah Penunjang Urusan Pemerintah Daerah	Ketersediaan Meubeleir Pendukung Pelayanan	unit		unit	unit	1 unit	19,933,000	19,933,000	17,844,600						1 unit	19,629,000	
2.12.01.2.07.05	Pengadaan Mebel	Pengadaan Meubeleir Dinas				12 unit	1 unit	19,933,000	19,933,000	17,844,600	Kab. Lampung Selatan, Semua Kecamatan, Semua Kelurahan	Pendapatan Transfer Pemerintah Pusat	Memperkuat Stabilitas Polhukhankam Dan Transformasi Pelayanan Publik		Dinas Kependudukan dan Pencatatan Sipil Kabupaten Lampung Selatan	1 unit	19,629,000	Dinas Kependudukan dan Pencatatan Sipil
2.12.01.2.08	Penyediaan Jasa Penunjang Urusan Pemerintahan Daerah	Jasa Penunjang yang dikelola dengan baik	bulan		bulan	bulan	12 bulan	171,600,000	171,600,000	259,469,300						12 bulan	285,416,000	
2.12.01.2.08.01	Penyediaan Jasa Surat Menyurat	Penyediaan jasa surat menyurat				bulan	12 bulan	0	0	15,469,300		DAK Non Fisik - Dana Yanminduk			Dinas Kependudukan dan Pencatatan Sipil Kabupaten Lampung Selatan	12 bulan	17,016,000	Dinas Kependudukan dan Pencatatan Sipil
2.12.01.2.08.02	Penyediaan Jasa Komunikasi, Sumber Daya Air dan Listrik	Rekening Telepon, Internet, Air & Listrik Kantor				12 bulan	12 bulan	171,600,000	171,600,000	171,600,000	Kab. Lampung Selatan, Semua Kecamatan, Semua Kelurahan	Pendapatan Transfer Pemerintah Pusat		1. Peningkatan kualitas SDM melalui pelayanan pendidikan, kesehatan, kesejahteraan sosial dan budaya serta pemberdayaan perempuan	Dinas Kependudukan dan Pencatatan Sipil Kabupaten Lampung Selatan	12 bulan	188,760,000	Dinas Kependudukan dan Pencatatan Sipil

**Penetapan Perubahan Rencana Kerja Pemerintah Daerah (RKPD)
Kabupaten Lampung Selatan
Tahun 2021**

Kode	Urusan/ Bidang Urusan/ Program/ Kegiatan/ Sub Kegiatan	Indikator Program/ Kegiatan/ Sub Kegiatan	Target Akhir Periode RPJMD	Realisasi Capaian RKPD Tahun 2019	Prakiraan Capaian Target RKPD Tahun 2020	Capaian Kinerja dan Kerangka Pendanaan							Kelompok Sasaran	Prakiraan Maju Rencana Tahun 2022		Perangkat Daerah Penanggung Jawab		
						Target 2021		Pagu Indikatif			Lokasi	Sumber Dana		Prioritas			Target	Pagu Indikatif
						Semula	Menjadi	RKPD 2021	APBD 2021	RKPD 2021 Perubahan				Nasional	Daerah			
2.12.01.2.08.04	Penyediaan Jasa Pelayanan Umum Kantor	Penyediaan Jasa Pelayanan Umum Kantor				bulan	12 bulan	0	0	72,400,000	Kab. Lampung Selatan, Semua Kecamatan, Semua Kelurahan	DAK Non Fisik - Dana Yanminduk			Dinas Kependudukan dan Pencatatan Sipil Kabupaten Lampung Selatan	12 bulan	79,640,000	Dinas Kependudukan dan Pencatatan Sipil
2.12.01.2.09	Pemeliharaan Barang Milik Daerah Penunjang Urusan Pemerintahan Daerah	Pemeliharaan Barang Milik Daerah Dinas	bulan		bulan	bulan	12 bulan	230,650,000	228,930,000	196,530,000						12 bulan	226,215,000	
2.12.01.2.09.01	Penyediaan Jasa Pemeliharaan, Biaya Pemeliharaan dan Pajak Kendaraan Perorangan Dinas atau Kendaraan Dinas Jabatan	Pemeliharaan rutin/berkala dan Pajak Kendaraan Perorangan Dinas atau Kendaraan Dinas Jabatan				12 unit	6 unit	155,650,000	153,930,000	146,530,000	Kab. Lampung Selatan, Semua Kecamatan, Semua Kelurahan	Pendapatan Transfer Pemerintah Pusat	1. Peningkatan kualitas SDM melalui pelayanan pendidikan, kesehatan, kesejahteraan sosial dan budaya serta pemberdayaan perempuan	Dinas Kependudukan dan Pencatatan Sipil Kabupaten Lampung Selatan	6 unit	171,215,000	Dinas Kependudukan dan Pencatatan Sipil	
2.12.01.2.09.06	Pemeliharaan Peralatan dan Mesin Lainnya	pemeliharaan peralatan dan perlengkapan kantor Perorangan Dinas atau Kendaraan Dinas Jabatan				12 unit	35 unit	25,000,000	25,000,000	25,000,000	Kab. Lampung Selatan, Semua Kecamatan, Semua Kelurahan	Pendapatan Transfer Pemerintah Pusat		Dinas Kependudukan dan Pencatatan Sipil Kabupaten Lampung Selatan	35 unit	27,500,000	Dinas Kependudukan dan Pencatatan Sipil	
2.12.01.2.09.09	Pemeliharaan/Rehabilitasi Gedung Kantor dan Bangunan Lainnya	Pemeliharaan rutin/berkala Gedung Kantor dan Bangunan Lainnya				12 gedung	2 gedung	50,000,000	50,000,000	25,000,000	Semua Kab/Kota, Semua Kecamatan, Semua Kelurahan	Pendapatan Transfer Pemerintah Pusat		Dinas Kependudukan dan Pencatatan Sipil Kabupaten Lampung Selatan	2 gedung	27,500,000	Dinas Kependudukan dan Pencatatan Sipil	
2.12.02	PROGRAM PENDAFTARAN PENDUDUK	Indeks Kepuasan Pelayanan	poin		poin	poin	80 poin	2,228,078,000	2,228,078,000	2						80 poin	2,423,385,800	
2.12.02.2.01	Pelayanan Pendaftaran Penduduk	Kepemilikan Dokumen Kependudukan	buah		buah	buah	143000 buah	2,009,623,000	2,009,623,000	1						143000 buah	2,210,585,300	

**Penetapan Perubahan Rencana Kerja Pemerintah Daerah (RKPD)
Kabupaten Lampung Selatan
Tahun 2021**

Kode	Urusan/ Bidang Urusan/ Program/ Kegiatan/ Sub Kegiatan	Indikator Program/ Kegiatan/ Sub Kegiatan	Target Akhir Periode RPJMD	Realisasi Capaian RKPD Tahun 2019	Prakiraan Capaian Target RKPD Tahun 2020	Capaian Kinerja dan Kerangka Pendanaan							Kelompok Sasaran	Prakiraan Maju Rencana Tahun 2022		Perangkat Daerah Penanggung Jawab		
						Target 2021		Pagu Indikatif			Lokasi	Sumber Dana		Prioritas			Target	Pagu Indikatif
						Semula	Menjadi	RKPD 2021	APBD 2021	RKPD 2021 Perubahan				Nasional	Daerah			
2.12.02.2.01.04	Peningkatan Pelayanan Pendaftaran Penduduk	Pelayanan KK, Pelayanan Perekaman KTP-el, Penerbitan KTP-el, Penerbitan KIA, Surat Pindah/Datang Penduduk				5 dokumen	5 dokumen	2,009,623,000	2,009,623,000		Kab. Lampung Selatan, Semua Kecamatan, Semua Kelurahan	Dana Transfer Khusus - Dana Alokasi Khusus Non Fisik	1. Peningkatan kualitas SDM melalui pelayanan pendidikan, kesehatan, kesejahteraan sosial dan budaya serta pemberdayaan perempuan	Dinas Kependudukan dan Pencatatan Sipil Kab. Lampung Selatan, dan 2 Kecamatan kegiatan sosialisasi	5 dokumen	2,210,585,300	Dinas Kependudukan dan Pencatatan Sipil	
2.12.02.2.02	Penataan Pendaftaran Penduduk							193,455,000	193,455,000	0						212,800,500		
2.12.02.2.02.02	Pengadaan Dokumen Kependudukan selain Blangko KTP-El, Formulir, dan Buku terkait Pendaftaran Penduduk sesuai dengan Kebutuhan	Jumlah Formulir/Blangko Pendaftaran Penduduk				16219 buah	16219 buah	193,455,000	193,455,000		Kab. Lampung Selatan, Semua Kecamatan, Semua Kelurahan	Dana Transfer Khusus - Dana Alokasi Khusus Non Fisik	1. Peningkatan kualitas SDM melalui pelayanan pendidikan, kesehatan, kesejahteraan sosial dan budaya serta pemberdayaan perempuan		16219 buah	212,800,500	Dinas Kependudukan dan Pencatatan Sipil	
2.12.02.2.03	Penyelenggaraan Pendaftaran Penduduk							25,000,000	25,000,000	1						0		
2.12.02.2.03.05	Sosialisasi Pendaftaran Penduduk	Jumlah Sosialisasi pelayanan pendaftaran penduduk				3 kali	2 kali	25,000,000	25,000,000		Kab. Lampung Selatan, Semua Kecamatan, Semua Kelurahan	Pendapatan Transfer Pemerintah Pusat			2 kali		Dinas Kependudukan dan Pencatatan Sipil	
2.12.03	PROGRAM PENCATATAN SIPIL	Cakupan penerbitan Kartu Tanda Penduduk (KTP) (%) Indeks Kepuasan Pelayanan	Persen poin		Persen poin	Persen poin	null Persen 80 poin	161,191,700	161,191,700	50,867,401					null Persen 80 poin	121,940,770		
2.12.03.2.01	Pelayanan Pencatatan Sipil	Penerbitan Dokumen Pencatatan Sipil	lembar		lembar	lembar	31770 lembar	136,191,700	136,191,700	50,867,400					31770 lembar	121,940,770		
2.12.03.2.01.02	Peningkatan dalam Pelayanan Pencatatan Sipil	Pelayanan Akta Kelahiran, Akta Kematian, Akta Perkawinan, Akta Perceraian dan Akta Pengesahan Pengangkatan Anak				5 berkas	37770 berkas	73,891,700	73,891,700	50,867,400	Kab. Lampung Selatan, Semua Kecamatan, Semua Kelurahan	Pendapatan Transfer Pemerintah Pusat	Memperkuat Stabilitas Polhukhankam Dan Transformasi Pelayanan Publik	4. Peningkatan investasi daerah dan pelayanan publik melalui penyederhanaan birokrasi dan regulasi	Dinas Kependudukan dan Pencatatan Sipil, 17 Kecamatan Se-Kab. Lampung Selatan	37770 berkas	53,410,770	Dinas Kependudukan dan Pencatatan Sipil

**Penetapan Perubahan Rencana Kerja Pemerintah Daerah (RKPD)
Kabupaten Lampung Selatan
Tahun 2021**

Kode	Urusan/ Bidang Urusan/ Program/ Kegiatan/ Sub Kegiatan	Indikator Program/ Kegiatan/ Sub Kegiatan	Target Akhir Periode RPJMD	Realisasi Capaian RKPD Tahun 2019	Prakiraan Capaian Target RKPD Tahun 2020	Capaian Kinerja dan Kerangka Pendanaan						Kelompok Sasaran	Prakiraan Maju Rencana Tahun 2022		Perangkat Daerah Penanggung Jawab				
						Target 2021		Pagu Indikatif			Lokasi		Sumber Dana	Prioritas		Target	Pagu Indikatif		
						Semula	Menjadi	RKPD 2021	APBD 2021	RKPD 2021 Perubahan				Nasional				Daerah	
2.12.03.2.01.05	Pengadaan Dokumen Kependudukan selain Blangko KTP-EI, Formulir, dan Buku terkait Pencatatan Sipil sesuai dengan kebutuhan	Pengadaan Dokumen Kependudukan selain Blangko KTP-EI, Formulir, dan Buku terkait Pencatatan Sipil sesuai dengan kebutuhan				140 rim	140 rim	62,300,000	62,300,000	0	Kab. Lampung Selatan, Semua Kecamatan, Semua Kelurahan	Dana Transfer Khusus - Dana Alokasi Khusus Non Fisik	Memperkuat Stabilitas Polhukhankam Dan Transformasi Pelayanan Publik	1. Peningkatan kualitas SDM melalui pelayanan pendidikan, kesehatan, kesejahteraan sosial dan budaya serta pemberdayaan perempuan	Dinas Kependudukan dan Pencatatan Sipil, 17 Kecamatan Se-Kab.Lampung Selatan	140 rim	68,530,000	Dinas Kependudukan dan Pencatatan Sipil	
2.12.03.2.02	Penyelenggaraan Pencatatan Sipil							25,000,000	25,000,000	1							0		
2.12.03.2.02.08	Sosialisasi terkait Pencatatan Sipil	Jumlah Sosialisasi terkait Pencatatan Sipil				3 kali	2 kali	25,000,000	25,000,000	1	Kab. Lampung Selatan, Semua Kecamatan, Semua Kelurahan	Pendapatan Transfer Pemerintah Pusat				2 kali		0	Dinas Kependudukan dan Pencatatan Sipil
2.12.04	PROGRAM PENGELOLAAN INFORMASI ADMINISTRASI KEPENDUDUKAN	Indeks Kepuasan Pelayanan Persentase Pengelolaan PIAK	poin %		poin %	poin %	80 poin 90 %	87,824,300	87,824,300	15,821,901						80 poin 90 %	36,328,400		
2.12.04.2.01	Pengumpulan Data Kependudukan dan Pemanfaatan dan Penyajian Database Kependudukan	Updating jaringan SIAK di dinas dan Kecamatan	bulan		bulan	bulan	12 bulan	17,204,000	17,204,000	0						12 bulan	18,924,400		
2.12.04.2.01.02	Kerjasama Pemanfaatan Data Kependudukan	Pemanfaatan Data Kependudukan				5 OPD	5 OPD	17,204,000	17,204,000	0	Semua Kab/Kota, Semua Kecamatan, Semua Kelurahan	Dana Transfer Khusus - Dana Alokasi Khusus Non Fisik	Memperkuat Stabilitas Polhukhankam Dan Transformasi Pelayanan Publik	1. Peningkatan kualitas SDM melalui pelayanan pendidikan, kesehatan, kesejahteraan sosial dan budaya serta pemberdayaan perempuan	Dinas Kependudukan dan Pencatatan Sipil Kab. Lampung Selatan, 17 Kecamatan Se-kab. Lampung Selatan	5 OPD	18,924,400	Dinas Kependudukan dan Pencatatan Sipil	
2.12.04.2.03	Penyelenggaraan Pengelolaan Informasi Administrasi Kependudukan	Fasilitasi kebutuhan SIAK di 16 Kec dan Dinas	kali		kali	kali	16 kali	70,620,300	70,620,300	15,821,901						16 kali	17,404,000		
2.12.04.2.03.03	Fasilitasi terkait Pengelolaan Informasi Administrasi Kependudukan	Pengelolaan SIAK bagi Dinas dan Kecamatan				17 kali	14 kali	20,896,300	20,896,300	15,821,900	Kab. Lampung Selatan, Semua Kecamatan, Semua Kelurahan	Pendapatan Transfer Pemerintah Pusat	Memperkuat Stabilitas Polhukhankam Dan Transformasi Pelayanan Publik	4. Peningkatan investasi daerah dan pelayanan publik melalui penyederhanaan birokrasi dan regulasi	Dinas dan Kecamatan Se-Kab.Lampung Selatan	14 kali	17,404,000	Dinas Kependudukan dan Pencatatan Sipil	

**Penetapan Perubahan Rencana Kerja Pemerintah Daerah (RKPD)
Kabupaten Lampung Selatan
Tahun 2021**

Kode	Urusan/ Bidang Urusan/ Program/ Kegiatan/ Sub Kegiatan	Indikator Program/ Kegiatan/ Sub Kegiatan	Target Akhir Periode RPJMD	Realisasi Capaian RKPD Tahun 2019	Prakiraan Capaian Target RKPD Tahun 2020	Capaian Kinerja dan Kerangka Pendanaan							Kelompok Sasaran	Prakiraan Maju Rencana Tahun 2022		Perangkat Daerah Penanggung Jawab		
						Target 2021		Pagu Indikatif			Lokasi	Sumber Dana		Prioritas			Target	Pagu Indikatif
						Semula	Menjadi	RKPD 2021	APBD 2021	RKPD 2021 Perubahan				Nasional	Daerah			
2.12.04.2.03.07	Komunikasi, Informasi, dan Edukasi Kepada Pemangku Kepentingan dan Masyarakat	Jumlah kegiatan promosi yang diikuti dinas dukcapil				2 kali	2 kali	49,724,000	49,724,000		Kab. Lampung Selatan, Semua Kecamatan, Semua Kelurahan	Pendapatan Transfer Pemerintah Pusat	Memperkuat Stabilitas Polhukhankam Dan Transformasi Pelayanan Publik		Dinas dan Kecamatan Se-Kab.Lampung Selatan	2 kali	0	Dinas Kependudukan dan Pencatatan Sipil
2.12.05	PROGRAM PENGELOLAAN PROFIL KEPENDUDUKAN	Indeks Kepuasan Pelayanan	poin		poin	poin	80 poin	20,863,500	20,863,500	20,383,500						80 poin	22,421,000	
2.12.05.2.01	Penyusunan Profil Kependudukan	Profil Perkembangan Penduduk	buku		buku	buku	62 buku	20,863,500	20,863,500	20,383,500						62 buku	22,421,000	
2.12.05.2.01.02	Penyusunan Profil Data Perkembangan dan Proyeksi Kependudukan serta Kebutuhan yang lain	Penyusunan Profil Data Perkembangan dan Proyeksi Kependudukan serta Kebutuhan yang lain				62 buku	62 buku	20,863,500	20,863,500	20,383,500	Kab. Lampung Selatan, Semua Kecamatan, Semua Kelurahan	Pendapatan Transfer Pemerintah Pusat			Dinas Kependudukan dan Pencatatan Sipil Kab. Lampung Selatan	62 buku	22,421,000	Dinas Kependudukan dan Pencatatan Sipil
TOTAL								7,958,571,800	8,131,771,000	8,959,348,204							11,312,554,071	

**Penetapan Perubahan Rencana Kerja Pemerintah Daerah (RKPD)
Kabupaten Lampung Selatan
Tahun 2021**

Kode	Urusan/ Bidang Urusan/ Program/ Kegiatan/ Sub Kegiatan	Indikator Program/ Kegiatan/ Sub Kegiatan	Target Akhir Periode RPJMD	Realisasi Capaian RKPD Tahun 2019	Prakiraan Capaian Target RKPD Tahun 2020	Capaian Kinerja dan Kerangka Pendanaan							Kelompok Sasaran	Prakiraan Maju Rencana Tahun 2022		Perangkat Daerah Penanggung Jawab		
						Target 2021		Pagu Indikatif			Lokasi	Sumber Dana		Prioritas			Target	Pagu Indikatif
						Semula	Menjadi	RKPD 2021	APBD 2021	RKPD 2021 Perubahan				Nasional	Daerah			
2						URUSAN PEMERINTAHAN WAJIB YANG TIDAK BERKAITAN DENGAN PELAYANAN DASAR												
2	13							12,688,211,248	12,976,981,000	12,010,639,000				12,996,846,525				
2	13	01						3,058,321,100	3,138,639,300	4,720,845,300				13 Dokumen	3,129,193,100			
2	13	01	2.01					14,870,400	33,698,400	33,838,500				13 Dokumen	15,240,000			
2	13	01	2.01	01				2,478,400	5,528,400	5,528,400	Kab. Lampung Selatan, Semua Kecamatan, Semua Kelurahan	Dana Transfer Umum- Dana Alokasi Umum	6. Peningkatan tata kelola dan kapasitas pemerintah daerah dan desa, serta ketentraman dan ketertiban umum	0	3 Dokumen	2,540,000	Dinas Pemberdayaan Masyarakat dan Desa	
2	13	01	2.01	02				2,478,400	5,528,400	3,593,400	Kab. Lampung Selatan, Semua Kecamatan, Semua Kelurahan	Dana Transfer Umum - Dana Alokasi Umum	6. Peningkatan tata kelola dan kapasitas pemerintah daerah dan desa, serta ketentraman dan ketertiban umum	0	1 Dokumen	2,540,000	Dinas Pemberdayaan Masyarakat dan Desa	
2	13	01	2.01	03				2,478,400	6,056,400	3,936,500	Kab. Lampung Selatan, Semua Kecamatan, Semua Kelurahan	Dana Transfer Umum- Dana Alokasi Umum	6. Peningkatan tata kelola dan kapasitas pemerintah daerah dan desa, serta ketentraman dan ketertiban umum	0	1 Dokumen	2,540,000	Dinas Pemberdayaan Masyarakat dan Desa	
2	13	01	2.01	04				2,478,400	5,528,400	3,593,400	Semua Kab/Kota, Semua Kecamatan, Semua Kelurahan	Dana Transfer Umum- Dana Alokasi Umum	6. Peningkatan tata kelola dan kapasitas pemerintah daerah dan desa, serta ketentraman dan ketertiban umum	0	1 Dokumen	2,540,000	Dinas Pemberdayaan Masyarakat dan Desa	

**Penetapan Perubahan Rencana Kerja Pemerintah Daerah (RKPD)
Kabupaten Lampung Selatan
Tahun 2021**

Kode	Urusan/ Bidang Urusan/ Program/ Kegiatan/ Sub Kegiatan	Indikator Program/ Kegiatan/ Sub Kegiatan	Target Akhir Periode RPJMD	Realisasi Capaian RKPD Tahun 2019	Prakiraan Capaian Target RKPD Tahun 2020	Capaian Kinerja dan Kerangka Pendanaan								Kelompok Sasaran	Prakiraan Maju Rencana Tahun 2022		Perangkat Daerah Penanggung Jawab	
						Target 2021		Pagu Indikatif			Lokasi	Sumber Dana	Prioritas		Target	Pagu Indikatif		
						Semula	Menjadi	RKPD 2021	APBD 2021	RKPD 2021 Perubahan			Nasional					Daerah
2 13 01 2.01 05	Koordinasi dan Penyusunan Perubahan DPA- SKPD	Dokumen Perubahan DPA SKPD				1 Dokumen	1 Dokumen	2,478,400	5,528,400	13,593,400	Kab. Lampung Selatan, Semua Kecamatan, Semua Kelurahan	Dana Transfer Umum- Dana Alokasi Umum		6. Peningkatan tata kelola dan kapasitas pemerintah daerah dan desa, serta ketentraman dan ketertiban umum	0	1 Dokumen	2,540,000	Dinas Pemberdayaan Masyarakat dan Desa
2 13 01 2.01 06	Koordinasi dan Penyusunan Laporan Capaian Kinerja dan Ikhtisar Realisasi Kinerja SKPD	Laporan Capaian Kinerja dan Ikhtisar Realisasi Kinerja SKPD				3 Dokumen	3 Dokumen	2,478,400	5,528,400	3,593,400	Kab. Lampung Selatan, Semua Kecamatan, Semua Kelurahan	Dana Transfer Umum- Dana Alokasi Umum		6. Peningkatan tata kelola dan kapasitas pemerintah daerah dan desa, serta ketentraman dan ketertiban umum	0	3 Dokumen	2,540,000	Dinas Pemberdayaan Masyarakat dan Desa
2 13 01 2.02	Administrasi Keuangan Perangkat Daerah	Dokumen Administrasi Pelaksanaan Tugas ASN Pembayaran gaji ASN dan Tunjangan ASN	Bulan bulan		Bulan bulan	Bulan bulan	12 Bulan 12 bulan	2,793,074,200	2,807,564,200	3,143,182,500						12 Bulan 12 bulan	2,862,900,900	
2 13 01 2.02 01	Penyediaan Gaji dan Tunjangan ASN	Pembayaran Gaji Tunjangan ASN				12 Bulan	12 Bulan	2,479,325,000	2,479,325,000	2,762,046,000	Kab. Lampung Selatan, Semua Kecamatan, Semua Kelurahan	Dana Transfer Umum- Dana Alokasi Umum			0	12 Bulan	2,541,308,000	Dinas Pemberdayaan Masyarakat dan Desa
2 13 01 2.02 02	Penyediaan Administrasi Pelaksanaan Tugas ASN	Dokumen Administrasi Pelaksanaan Tugas ASN				12 Bulan	12 Bulan	313,749,200	328,239,200	381,136,500	Kab. Lampung Selatan, Semua Kecamatan, Semua Kelurahan	Dana Transfer Umum- Dana Alokasi Umum		6. Peningkatan tata kelola dan kapasitas pemerintah daerah dan desa, serta ketentraman dan ketertiban umum	0	12 Bulan	321,592,900	Dinas Pemberdayaan Masyarakat dan Desa
2 13 01 2.05	Administrasi Kepegawaian Perangkat Daerah	Meningkatnya kinerja aparatur DPMD	Buah		Buah	Buah	120 Buah	10,000,000	10,000,000	109,500,000						120 Buah	10,250,000	
2 13 01 2.05 02	Pengadaan Pakaian Dinas Beserta Atribut Kelengkapannya	Pakaian seragam batik dan olahraga				buah	250 buah	0	0	107,500,000		Dana Transfer Umum- Dana Alokasi Umum		6. Peningkatan tata kelola dan kapasitas pemerintah daerah dan desa, serta ketentraman dan ketertiban umum	0	250 buah	0	Dinas Pemberdayaan Masyarakat dan Desa

**Penetapan Perubahan Rencana Kerja Pemerintah Daerah (RKPD)
Kabupaten Lampung Selatan
Tahun 2021**

Kode	Urusan/ Bidang Urusan/ Program/ Kegiatan/ Sub Kegiatan	Indikator Program/ Kegiatan/ Sub Kegiatan	Target Akhir Periode RPJMD	Realisasi Capaian RKPD Tahun 2019	Prakiraan Capaian Target RKPD Tahun 2020	Capaian Kinerja dan Kerangka Pendanaan						Kelompok Sasaran	Prakiraan Maju Rencana Tahun 2022		Perangkat Daerah Penanggung Jawab			
						Target 2021		Pagu Indikatif			Lokasi		Sumber Dana	Prioritas		Target	Pagu Indikatif	
						Semula	Menjadi	RKPD 2021	APBD 2021	RKPD 2021 Perubahan				Nasional				Daerah
2.13.01.2.05.03	Pendataan dan Pengolahan Administrasi Kepegawaian							0	0	0		Dana Transfer Umum-Dana Alokasi Umum	6. Peningkatan tata kelola dan kapasitas pemerintah daerah dan desa, serta ketentraman dan ketertiban umum	0		0	Dinas Pemberdayaan Masyarakat dan Desa	
2.13.01.2.05.09	Pendidikan dan Pelatihan Pegawai Berdasarkan Tugas dan Fungsi	Pengiriman Peserta Diklat Singkat				2 orang	2 orang	10,000,000	10,000,000	2,000,000	Kab. Lampung Selatan, Semua Kecamatan, Semua Kelurahan	Dana Transfer Umum-Dana Alokasi Umum	6. Peningkatan tata kelola dan kapasitas pemerintah daerah dan desa, serta ketentraman dan ketertiban umum	0	2 orang	10,250,000	Dinas Pemberdayaan Masyarakat dan Desa	
2.13.01.2.06	Administrasi Umum Perangkat Daerah	Administrasi Umum	bulan		bulan	bulan	12 bulan	84,176,500	142,406,700	115,312,400					12 bulan	84,602,200		
2.13.01.2.06.01	Penyediaan Komponen Instalasi Listrik/Penerangan Bangunan Kantor	Alat-alat listrik dan komponen listrik kantor				12 jenis	6 jenis	7,508,000	7,508,000	4,873,000	Kab. Lampung Selatan, Semua Kecamatan, Semua Kelurahan	Dana Transfer Umum-Dana Alokasi Umum	6. Peningkatan tata kelola dan kapasitas pemerintah daerah dan desa, serta ketentraman dan ketertiban umum	0	6 jenis	7,695,700	Dinas Pemberdayaan Masyarakat dan Desa	
2.13.01.2.06.02	Penyediaan Peralatan dan Perlengkapan Kantor	Peralatan kantor lainnya				Unit	23 Unit	0	0	0	Kab. Lampung Selatan, Kalianda, Kalianda	Dana Transfer Umum-Dana Alokasi Umum	6. Peningkatan tata kelola dan kapasitas pemerintah daerah dan desa, serta ketentraman dan ketertiban umum	0	23 Unit	0	Dinas Pemberdayaan Masyarakat dan Desa	
2.13.01.2.06.03	Penyediaan Peralatan Rumah Tangga	Peralatan rumah tangga				12 Bulan	12 Bulan	7,119,300	7,119,300	7,119,300	Kab. Lampung Selatan, Semua Kecamatan, Semua Kelurahan	Dana Transfer Umum-Dana Alokasi Umum	6. Peningkatan tata kelola dan kapasitas pemerintah daerah dan desa, serta ketentraman dan ketertiban umum	0	12 Bulan	7,297,300	Dinas Pemberdayaan Masyarakat dan Desa	
2.13.01.2.06.04	Penyediaan Bahan Logistik Kantor	Alat Tulis Kantor				12 jenis	33 jenis	2,400,000	29,830,200	20,492,000	Kab. Lampung Selatan, Semua Kecamatan, Semua Kelurahan	Dana Transfer Umum-Dana Alokasi Umum	6. Peningkatan tata kelola dan kapasitas pemerintah daerah dan desa, serta ketentraman dan ketertiban umum	0	33 jenis	2,460,000	Dinas Pemberdayaan Masyarakat dan Desa	

**Penetapan Perubahan Rencana Kerja Pemerintah Daerah (RKPD)
Kabupaten Lampung Selatan
Tahun 2021**

Kode	Urusan/ Bidang Urusan/ Program/ Kegiatan/ Sub Kegiatan	Indikator Program/ Kegiatan/ Sub Kegiatan	Target Akhir Periode RPJMD	Realisasi Capaian RKPD Tahun 2019	Prakiraan Capaian Target RKPD Tahun 2020	Capaian Kinerja dan Kerangka Pendanaan								Kelompok Sasaran	Prakiraan Maju Rencana Tahun 2022		Perangkat Daerah Penanggung Jawab	
						Target 2021		Pagu Indikatif			Lokasi	Sumber Dana	Prioritas		Target	Pagu Indikatif		
						Semula	Menjadi	RKPD 2021	APBD 2021	RKPD 2021 Perubahan			Nasional					Daerah
2 13 01 2.06 05	Penyediaan Barang Cetak dan Penggandaan	Cetak dan penggandaan				12 jenis	20 jenis	6,879,200	6,879,200	20,066,900	Kab. Lampung Selatan, Semua Kecamatan, Semua Kelurahan	Dana Transfer Umum-Dana Alokasi Umum	6. Peningkatan tata kelola dan kapasitas pemerintah daerah dan desa, serta ketentraman dan ketertiban umum	0	20 jenis	6,879,200	Dinas Pemberdayaan Masyarakat dan Desa	
2 13 01 2.06 06	Penyediaan Bahan Bacaan dan Peraturan Perundang-undangan	Koran harian dan mingguan				12 eks	180 eks	12,000,000	12,000,000	17,116,200	Kab. Lampung Selatan, Semua Kecamatan, Semua Kelurahan	Dana Transfer Umum-Dana Alokasi Umum	6. Peningkatan tata kelola dan kapasitas pemerintah daerah dan desa, serta ketentraman dan ketertiban umum	0	180 eks	12,000,000	Dinas Pemberdayaan Masyarakat dan Desa	
2 13 01 2.06 08	Fasilitasi Kunjungan Tamu	Makan dan minum Rapat Tamu				12 Bulan	12 Bulan	9,750,000	9,750,000	14,825,000	Kab. Lampung Selatan, Semua Kecamatan, Semua Kelurahan	Dana Transfer Umum-Dana Alokasi Umum	6. Peningkatan tata kelola dan kapasitas pemerintah daerah dan desa, serta ketentraman dan ketertiban umum	0	12 Bulan	9,750,000	Dinas Pemberdayaan Masyarakat dan Desa	
2 13 01 2.06 09	Penyelenggaraan Rapat Koordinasi dan Konsultasi SKPD	Perjalanan dinas luar dan dalam daerah				12 kali	7 kali	38,520,000	69,320,000	30,820,000	Kab. Lampung Selatan, Semua Kecamatan, Semua Kelurahan	Dana Transfer Umum-Dana Alokasi Umum	6. Peningkatan tata kelola dan kapasitas pemerintah daerah dan desa, serta ketentraman dan ketertiban umum	0	7 kali	38,520,000	Dinas Pemberdayaan Masyarakat dan Desa	
2 13 01 2.07	Pengadaan Barang Milik Daerah Penunjang Urusan Pemerintah Daerah	lancarnya pelaksanaan kegiatan kantor	unit		unit	unit	45 unit	8,000,000	8,000,000	1,174,551,500					45 unit	8,000,000		
2 13 01 2.07 02	Pengadaan Kendaraan Dinas Operasional atau Lapangan	Kendaraan Perorangan Dinas atau Kendaraan Dinas Jabatan				Unit	1 Unit	0	0	25,000,000			6. Peningkatan tata kelola dan kapasitas pemerintah daerah dan desa, serta ketentraman dan ketertiban umum	0	1 Unit	0	Dinas Pemberdayaan Masyarakat dan Desa	

**Penetapan Perubahan Rencana Kerja Pemerintah Daerah (RKPD)
Kabupaten Lampung Selatan
Tahun 2021**

Kode	Urusan/ Bidang Urusan/ Program/ Kegiatan/ Sub Kegiatan	Indikator Program/ Kegiatan/ Sub Kegiatan	Target Akhir Periode RPJMD	Realisasi Capaian RKPD Tahun 2019	Prakiraan Capaian Target RKPD Tahun 2020	Capaian Kinerja dan Kerangka Pendanaan							Kelompok Sasaran	Prakiraan Maju Rencana Tahun 2022		Perangkat Daerah Penanggung Jawab		
						Target 2021		Pagu Indikatif			Lokasi	Sumber Dana		Prioritas			Target	Pagu Indikatif
						Semula	Menjadi	RKPD 2021	APBD 2021	RKPD 2021 Perubahan				Nasional	Daerah			
2 13 01 2.07 05	Pengadaan Mebel	Mebel Kantor				Unit	119 Unit	0	0	481,080,000		Dana Transfer Umum-Dana Alokasi Umum	6. Peningkatan tata kelola dan kapasitas pemerintah daerah dan desa, serta ketentraman dan ketertiban umum	0	119 Unit	0	Dinas Pemberdayaan Masyarakat dan Desa	
2 13 01 2.07 06	Pengadaan Peralatan dan Mesin Lainnya	Pembelian Laptop, scanner, printer, mesin penghancur kertas, LCD, AC dll				1 unit	25 unit	8,000,000	8,000,000	668,471,500	Kab. Lampung Selatan, Semua Kecamatan, Semua Kelurahan		6. Peningkatan tata kelola dan kapasitas pemerintah daerah dan desa, serta ketentraman dan ketertiban umum	0	25 unit	8,000,000	Dinas Pemberdayaan Masyarakat dan Desa	
2 13 01 2.08	Penyediaan Jasa Penunjang Urusan Pemerintahan Daerah	Lancarnya air, internet dan penenrangan kantor DPMD	bulan		bulan	bulan	12 bulan	63,000,000	63,000,000	43,610,400					12 bulan	63,000,000		
2 13 01 2.08 02	Penyediaan Jasa Komunikasi, Sumber Daya Air dan Listrik	Rekening Telepon, Internet, Air dan Listrik				12 Bulan	12 Bulan	63,000,000	63,000,000	43,610,400	Kab. Lampung Selatan, Semua Kecamatan, Semua Kelurahan		6. Peningkatan tata kelola dan kapasitas pemerintah daerah dan desa, serta ketentraman dan ketertiban umum	0	12 Bulan	63,000,000	Dinas Pemberdayaan Masyarakat dan Desa	
2 13 01 2.09	Pemeliharaan Barang Milik Daerah Penunjang Urusan Pemerintahan Daerah	Pemeliharaan rutin/berkala Barang milik daerah	unit		unit	unit	13 unit	85,200,000	73,970,000	100,850,000					13 unit	85,200,000		
2 13 01 2.09 01	Penyediaan Jasa Pemeliharaan, Biaya Pemeliharaan dan Pajak Kendaraan Perorangan Dinas atau Kendaraan Dinas Jabatan	Pemeliharaan rutin/berkala dan pajak kendaraan perorangan dinas atau kendaraan dinas jabatan				12 Unit	2 Unit	55,600,000	44,370,000	46,600,000	Kab. Lampung Selatan, Semua Kecamatan, Semua Kelurahan		6. Peningkatan tata kelola dan kapasitas pemerintah daerah dan desa, serta ketentraman dan ketertiban umum	0	2 Unit	55,600,000	Dinas Pemberdayaan Masyarakat dan Desa	
2 13 01 2.09 06	Pemeliharaan Peralatan dan Mesin Lainnya	Pemeliharaan peralatan kantor				12 Bulan	12 Bulan	4,600,000	4,600,000	13,000,000	Kab. Lampung Selatan, Semua Kecamatan, Semua Kelurahan		6. Peningkatan tata kelola dan kapasitas pemerintah daerah dan desa, serta ketentraman dan ketertiban umum	0	12 Bulan	4,600,000	Dinas Pemberdayaan Masyarakat dan Desa	

**Penetapan Perubahan Rencana Kerja Pemerintah Daerah (RKPD)
Kabupaten Lampung Selatan
Tahun 2021**

Kode	Urusan/ Bidang Urusan/ Program/ Kegiatan/ Sub Kegiatan	Indikator Program/ Kegiatan/ Sub Kegiatan	Target Akhir Periode RPJMD	Realisasi Capaian RKPD Tahun 2019	Prakiraan Capaian Target RKPD Tahun 2020	Capaian Kinerja dan Kerangka Pendanaan							Kelompok Sasaran	Prakiraan Maju Rencana Tahun 2022		Perangkat Daerah Penanggung Jawab		
						Target 2021		Pagu Indikatif			Lokasi	Sumber Dana		Prioritas			Target	Pagu Indikatif
						Semula	Menjadi	RKPD 2021	APBD 2021	RKPD 2021 Perubahan				Nasional	Daerah			
2 13 01 2.09 09	Pemeliharaan/Rehabilitasi Gedung Kantor dan Bangunan Lainnya	Rehab gedung kantor				12 Bulan	12 Bulan	25,000,000	25,000,000	41,250,000	Kab. Lampung Selatan, Semua Kecamatan, Semua Kelurahan		6. Peningkatan tata kelola dan kapasitas pemerintah daerah dan desa, serta ketentraman dan ketertiban umum	0	12 Bulan	25,000,000	Dinas Pemberdayaan Masyarakat dan Desa	
2 13 02	PROGRAM PENATAAN DESA	Jumlah desa yang dibangun, dikembangkan, dan direhabilitasi sarana prasarana ekonominya / Jumlah Desa secara keseluruhan*100%	Kegiatan		Kegiatan	Kegiatan	3 Kegiatan	170,153,900	215,673,900	61,050,800					3 Kegiatan	174,407,800		
2 13 02 2.01	Penyelenggaraan Penataan Desa	Jumlah Desa Mandiri pemberdayaan masyarakat dalam program PAMSIMAS,P3KSS dan STBM	Kegiatan Kegiatan		Kegiatan Kegiatan	Kegiatan Kegiatan	3 Kegiatan 3 Kegiatan	170,153,900	215,673,900	61,050,800					3 Kegiatan 3 Kegiatan	174,407,800		
2 13 02 2.01 06	Fasilitasi Sarana dan Prasarana Desa	pemberdayaan masyarakat dalam kegiatan P3KSS, PAMSIMAS dan STBM				3 kegiatan	3 kegiatan	170,153,900	215,673,900	61,050,800	Kab. Lampung Selatan, Semua Kecamatan, Semua Kelurahan	Dana Transfer Umum-Dana Alokasi Umum Dana Transfer Umum - Dana Alokasi Umum	6. Peningkatan tata kelola dan kapasitas pemerintah daerah dan desa, serta ketentraman dan ketertiban umum	0	3 kegiatan	174,407,800	Dinas Pemberdayaan Masyarakat dan Desa	
2 13 03	PROGRAM PENINGKATAN KERJASAMA DESA	Meningkatkan sinergi dan kinerja PD PLD dalam memfasilitasi Pembangunan Desa	Desa		Desa	Desa	256 Desa	67,803,000	67,803,000	30,503,900					256 Desa	69,498,000		
2 13 03 2.01	Fasilitasi Kerja sama antar Desa	Koordinasi dan Fasilitasi Pendamping Desa dan Pendamping Lokal Desa	Desa		Desa	Desa	256 Desa	67,803,000	67,803,000	30,503,900					256 Desa	69,498,000		
2 13 03 2.01 03	Fasilitasi Pembangunan Kawasan Perdesaan	koordinasi dan fasilitasi prndamping desa dan pendamping lokal desa				16 Kecamatan	16 Kecamatan	67,803,000	67,803,000	30,503,900	Kab. Lampung Selatan, Semua Kecamatan, Semua Kelurahan		6. Peningkatan tata kelola dan kapasitas pemerintah daerah dan desa, serta ketentraman dan ketertiban umum	0	16 Kecamatan	69,498,000	Dinas Pemberdayaan Masyarakat dan Desa	

**Penetapan Perubahan Rencana Kerja Pemerintah Daerah (RKPD)
Kabupaten Lampung Selatan
Tahun 2021**

Kode	Urusan/ Bidang Urusan/ Program/ Kegiatan/ Sub Kegiatan	Indikator Program/ Kegiatan/ Sub Kegiatan	Target Akhir Periode RPJMD	Realisasi Capaian RKPD Tahun 2019	Prakiraan Capaian Target RKPD Tahun 2020	Capaian Kinerja dan Kerangka Pendanaan						Kelompok Sasaran	Prakiraan Maju Rencana Tahun 2022		Perangkat Daerah Penanggung Jawab			
						Target 2021		Pagu Indikatif			Lokasi		Sumber Dana	Prioritas		Target	Pagu Indikatif	
						Semula	Menjadi	RKPD 2021	APBD 2021	RKPD 2021 Perubahan				Nasional				Daerah
2 13 04	PROGRAM ADMINISTRASI PEMERINTAHAN DESA	Jumlah desa yang tertib administrasi pengelolaan aset desa / Jumlah desa secara keseluruhan*100%	Desa		Desa	Desa	256 Desa	8,160,064,948	8,322,996,500	6,275,669,200				256 Desa	8,361,082,325			
2 13 04 2.01	Pembinaan dan Pengawasan Penyelenggaraan Administrasi Pemerintahan Desa	Terciptanya Desa yang tertib administrasi	Desa		Desa	Desa	256 Desa	8,160,064,948	8,322,996,500	6,275,669,200				256 Desa	8,361,082,325			
2 13 04 2.01 01	Fasilitasi Penyelenggaraan Administrasi Pemerintahan Desa	Tertib administrasi desa dan Pemberian BPJS bagi kades dan perangkat desa				256 Desa	256 Desa	3,612,502,348	3,612,503,800	1,807,643,200	Kab. Lampung Selatan, Semua Kecamatan, Semua Kelurahan		6. Peningkatan tata kelola dan kapasitas pemerintah daerah dan desa, serta ketentraman dan ketertiban umum	0	256 Desa	3,702,820,000	Dinas Pemberdayaan Masyarakat dan Desa	
2 13 04 2.01 02	Fasilitasi Penyusunan Produk Hukum Desa	peraturan desa				3 dokumentasi	3 dokumentasi	119,584,900	119,584,900	79,197,300	Kab. Lampung Selatan, Semua Kecamatan, Semua Kelurahan	Dana Transfer Umum- Dana Alokasi Umum	6. Peningkatan tata kelola dan kapasitas pemerintah daerah dan desa, serta ketentraman dan ketertiban umum	0	3 dokumentasi	119,584,900	Dinas Pemberdayaan Masyarakat dan Desa	
2 13 04 2.01 03	Fasilitasi Penyusunan Perencanaan Pembangunan Desa	dokumen perencanaan pembangunan daerah				17 kecamatan	17 kecamatan	99,995,700	99,995,700	122,666,200	Kab. Lampung Selatan, Semua Kecamatan, Semua Kelurahan		6. Peningkatan tata kelola dan kapasitas pemerintah daerah dan desa, serta ketentraman dan ketertiban umum	0	17 kecamatan	102,495,600	Dinas Pemberdayaan Masyarakat dan Desa	
2 13 04 2.01 04	Fasilitasi Pengelolaan Keuangan Desa	tertib administrasi keuangan desa				256 desa	256 desa	102,499,900	102,499,900	53,525,700	Kab. Lampung Selatan, Semua Kecamatan, Semua Kelurahan	Dana Transfer Umum- Dana Alokasi Umum	6. Peningkatan tata kelola dan kapasitas pemerintah daerah dan desa, serta ketentraman dan ketertiban umum	0	256 desa	105,062,400	Dinas Pemberdayaan Masyarakat dan Desa	
2 13 04 2.01 07	Evaluasi dan Pengawasan Peraturan Desa	pembinaan perangkat desa				1 desa	1 desa	16,050,000	16,050,000	10,432,500	Kab. Lampung Selatan, Semua Kecamatan, Semua Kelurahan		6. Peningkatan tata kelola dan kapasitas pemerintah daerah dan desa, serta ketentraman dan ketertiban umum	0	1 desa	16,451,250	Dinas Pemberdayaan Masyarakat dan Desa	

**Penetapan Perubahan Rencana Kerja Pemerintah Daerah (RKPD)
Kabupaten Lampung Selatan
Tahun 2021**

Kode	Urusan/ Bidang Urusan/ Program/ Kegiatan/ Sub Kegiatan	Indikator Program/ Kegiatan/ Sub Kegiatan	Target Akhir Periode RPJMD	Realisasi Capaian RKPD Tahun 2019	Prakiraan Capaian Target RKPD Tahun 2020	Capaian Kinerja dan Kerangka Pendanaan									Kelompok Sasaran	Prakiraan Maju Rencana Tahun 2022		Perangkat Daerah Penanggung Jawab
						Target 2021		Pagu Indikatif			Lokasi	Sumber Dana	Prioritas			Target	Pagu Indikatif	
						Semula	Menjadi	RKPD 2021	APBD 2021	RKPD 2021 Perubahan			Nasional	Daerah				
2 13 04 2.01 08	Pembinaan dan Pemberdayaan BUM Desa dan Lembaga Kerja sama antar Desa	jumlah bumdes yang dibina				17 Kecamatan	17 Kecamatan	136,519,900	136,519,900	108,825,600	Kab. Lampung Selatan, Semua Kecamatan, Semua Kelurahan	Dana Transfer Umum-Dana Alokasi Umum	6. Peningkatan tata kelola dan kapasitas pemerintah daerah dan desa, serta ketentraman dan ketertiban umum	0	17 Kecamatan	139,932,900	Dinas Pemberdayaan Masyarakat dan Desa	
2 13 04 2.01 09	Penyelenggaraan Pemilihan, Pengangkatan dan Pemberhentian Kepala Desa	Desa yang melaksanakan pemilihan KepalaDesa				84 Desa	84 Desa	3,617,798,900	3,717,798,900	3,744,659,400	Kab. Lampung Selatan, Semua Kecamatan, Semua Kelurahan		6. Peningkatan tata kelola dan kapasitas pemerintah daerah dan desa, serta ketentraman dan ketertiban umum	0	84 Desa	3,708,244,000	Dinas Pemberdayaan Masyarakat dan Desa	
2 13 04 2.01 11	Fasilitasi Penyusunan Profil Desa	pelatihan aplikasi profil desa				150 orang/kali	150 orang/kali	42,233,000	42,233,000	29,953,900	Kab. Lampung Selatan, Semua Kecamatan, Semua Kelurahan	Dana Transfer Umum-Dana Alokasi Umum	6. Peningkatan tata kelola dan kapasitas pemerintah daerah dan desa, serta ketentraman dan ketertiban umum	0	150 orang/kali	43,288,825	Dinas Pemberdayaan Masyarakat dan Desa	
2 13 04 2.01 12	Fasilitasi Manajemen Pemerintahan Desa	pembinaan administrasi pemerintahan desa				17 kecamatan	17 kecamatan	126,362,600	126,362,600	79,829,800		Dana Transfer Umum-Dana Alokasi Umum	6. Peningkatan tata kelola dan kapasitas pemerintah daerah dan desa, serta ketentraman dan ketertiban umum	0	17 kecamatan	129,521,700	Dinas Pemberdayaan Masyarakat dan Desa	
2 13 04 2.01 13	Fasilitasi Pengelolaan Aset Desa	sosialisasi dan bimtek penatausahaan aset desa				256 Desa	256 Desa	15,450,000	15,450,000	10,042,500	Kab. Lampung Selatan, Semua Kecamatan, Semua Kelurahan	Dana Transfer Umum-Dana Alokasi Umum	6. Peningkatan tata kelola dan kapasitas pemerintah daerah dan desa, serta ketentraman dan ketertiban umum	0	256 Desa	15,836,250	Dinas Pemberdayaan Masyarakat dan Desa	
2 13 04 2.01 14	Pembinaan Peningkatan Kapasitas Anggota BPD	pembinaan lembaga BPD				17 Kecamatan	17 Kecamatan	98,212,700	98,212,700	63,478,000	Kab. Lampung Selatan, Semua Kecamatan, Semua Kelurahan	Dana Transfer Umum-Dana Alokasi Umum	6. Peningkatan tata kelola dan kapasitas pemerintah daerah dan desa, serta ketentraman dan ketertiban umum	0	17 Kecamatan	100,668,100	Dinas Pemberdayaan Masyarakat dan Desa	

**Penetapan Perubahan Rencana Kerja Pemerintah Daerah (RKPD)
Kabupaten Lampung Selatan
Tahun 2021**

Kode	Urusan/ Bidang Urusan/ Program/ Kegiatan/ Sub Kegiatan	Indikator Program/ Kegiatan/ Sub Kegiatan	Target Akhir Periode RPJMD	Realisasi Capaian RKPD Tahun 2019	Prakiraan Capaian Target RKPD Tahun 2020	Capaian Kinerja dan Kerangka Pendanaan							Kelompok Sasaran	Prakiraan Maju Rencana Tahun 2022		Perangkat Daerah Penanggung Jawab		
						Target 2021		Pagu Indikatif			Lokasi	Sumber Dana		Prioritas			Target	Pagu Indikatif
						Semula	Menjadi	RKPD 2021	APBD 2021	RKPD 2021 Perubahan				Nasional	Daerah			
2 13 04 2.01 18	Fasilitasi Evaluasi Perkembangan Desa serta Lomba Desa dan Kelurahan	Penyelenggaraan Lomba Desa				17 Kecamatan	17 Kecamatan	172,855,000	235,785,100	165,415,100	Kab. Lampung Selatan, Semua Kecamatan, Semua Kelurahan	Dana Transfer Umum- Dana Alokasi Umum	6. Peningkatan tata kelola dan kapasitas pemerintah daerah dan desa, serta ketentraman dan ketertiban umum	0	17 Kecamatan	177,176,400	Dinas Pemberdayaan Masyarakat dan Desa	
2 13 05	PROGRAM PEMBERDAYAAN LEMBAGA KEMASYARAKATAN, LEMBAGA ADAT DAN MASYARAKAT HUKUM ADAT	Jumlah Aparatur Pemerintahan Desa dan Pengurus Lembaga Adat Kemasyarakatan Desa yang mengikuti pelatihan / Jumlah seluruh Aparatur Pemerintahan Desa dan Pengurus Lembaga Adat Kemasyarakatan Desa*100%	Desa/Lembaga		Desa/Lembaga	Desa/Lembaga	256 Desa/Lembaga	1,231,868,300	1,231,868,300	922,569,800					256 Desa/Lembaga	1,262,665,300		
2 13 05 2.01	Pemberdayaan Lembaga Kemasyarakatan yang Bergerak di Bidang Pemberdayaan Desa dan Lembaga Adat Tingkat Daerah Kabupaten/Kota serta Pemberdayaan Masyarakat Hukum Adat yang Masyarakat Pelakunya Hukum Adat yang Sama dalam Daerah Kabupaten/Kota	Jumlah Lembaga Kemasyarakatan yang Diberdayakan	Desa		Desa	Desa	256 Desa	1,231,868,300	1,231,868,300	922,569,800					256 Desa	1,262,665,300		
2 13 05 2.01 02	Fasilitasi Penataan, Pemberdayaan dan Pendayagunaan Kelembagaan Lembaga Kemasyarakatan Desa/Kelurahan (RT, RW, PKK, Posyandu, LPM, dan Karang Taruna), Lembaga Adat Desa/Kelurahan dan Masyarakat Hukum Adat	pembinaan (RT,RW,PKK,Posyandu,LPM, dan Karang Taruna) Lembaga Adat Desa/ Kelurahan dan Masyarakat Hukum Adat				2 kegiatan	2 kegiatan	26,876,400	26,876,400	23,715,900	Kab. Lampung Selatan, Semua Kecamatan, Semua Kelurahan	Dana Transfer Umum- Dana Alokasi Umum	Meningkatkan Sumber Daya Manusia Yang Berkualitas Dan Berdaya Saing	6. Peningkatan tata kelola dan kapasitas pemerintah daerah dan desa, serta ketentraman dan ketertiban umum	0	2 kegiatan	27,548,400	Dinas Pemberdayaan Masyarakat dan Desa

**Penetapan Perubahan Rencana Kerja Pemerintah Daerah (RKPD)
Kabupaten Lampung Selatan
Tahun 2021**

Kode	Urusan/ Bidang Urusan/ Program/ Kegiatan/ Sub Kegiatan	Indikator Program/ Kegiatan/ Sub Kegiatan	Target Akhir Periode RPJMD	Realisasi Capaian RKPD Tahun 2019	Prakiraan Capaian Target RKPD Tahun 2020	Capaian Kinerja dan Kerangka Pendanaan						Kelompok Sasaran	Prakiraan Maju Rencana Tahun 2022		Perangkat Daerah Penanggung Jawab			
						Target 2021		Pagu Indikatif			Lokasi		Sumber Dana	Prioritas		Target	Pagu Indikatif	
						Semula	Menjadi	RKPD 2021	APBD 2021	RKPD 2021 Perubahan				Nasional				Daerah
2 13 05 2.01 03	Peningkatan Kapasitas Kelembagaan Lembaga Kemasyarakatan Desa/Kelurahan (RT, RW, PKK, Posyandu, LPM, dan Karang Taruna), Lembaga Adat Desa/Kelurahan dan Masyarakat Hukum Adat	Penyelenggaraan Peningkatan Kapasitas (RT, RW, PKK, Posyandu, LPM, dan Karang taruna) Lembaga Adat				2 kegiatan	2 kegiatan	46,500,900	46,500,900	30,365,500	Kab. Lampung Selatan, Semua Kecamatan, Semua Kelurahan	Dana Transfer Umum-Dana Alokasi Umum	Meningkatkan Sumber Daya Manusia Yang Berkualitas Dan Berdaya Saing	6. Peningkatan tata kelola dan kapasitas pemerintah daerah dan desa, serta ketentraman dan ketertiban umum	0	2 kegiatan	47,663,500	Dinas Pemberdayaan Masyarakat dan Desa
2 13 05 2.01 07	Fasilitasi Bulan Bhakti Gotong Royong Masyarakat	Lomba dan penganangan BBGRM				1 desa	1 desa	71,741,000	71,741,000	15,566,400	Kab. Lampung Selatan, Semua Kecamatan, Semua Kelurahan	Dana Transfer Umum-Dana Alokasi Umum	Meningkatkan Sumber Daya Manusia Yang Berkualitas Dan Berdaya Saing	6. Peningkatan tata kelola dan kapasitas pemerintah daerah dan desa, serta ketentraman dan ketertiban umum	0	1 desa	73,534,600	Dinas Pemberdayaan Masyarakat dan Desa
2 13 05 2.01 09	Fasilitasi Tim Penggerak PKK dalam Penyelenggaraan Gerakan Pemberdayaan Masyarakat dan Kesejahteraan Keluarga	Kegiatan PKK Kabupaten yang terdiri dari 4 Pokjanal dan Sekretariat				1 kegiatan	1 kegiatan	1,086,750,000	1,086,750,000	852,922,000	Kab. Lampung Selatan, Semua Kecamatan, Semua Kelurahan	Dana Transfer Umum-Dana Alokasi Umum	Meningkatkan Sumber Daya Manusia Yang Berkualitas Dan Berdaya Saing	6. Peningkatan tata kelola dan kapasitas pemerintah daerah dan desa, serta ketentraman dan ketertiban umum	0	1 kegiatan	1,113,918,800	Dinas Pemberdayaan Masyarakat dan Desa
TOTAL								12,688,211,248	12,976,981,000	12,010,639,000							12,996,846,525	

**Penetapan Perubahan Rencana Kerja Pemerintah Daerah (RKPD)
Kabupaten Lampung Selatan
Tahun 2021**

Kode	Urusan/ Bidang Urusan/ Program/ Kegiatan/ Sub Kegiatan	Indikator Program/ Kegiatan/ Sub Kegiatan	Target Akhir Periode RPJMD	Realisasi Capaian RKPD Tahun 2019	Prakiraan Capaian Target RKPD Tahun 2020	Capaian Kinerja dan Kerangka Pendanaan						Kelompok Sasaran	Prakiraan Maju Rencana Tahun 2022		Perangkat Daerah Penanggung Jawab								
						Target 2021		Pagu Indikatif			Lokasi		Sumber Dana	Prioritas		Target	Pagu Indikatif						
						Semula	Menjadi	RKPD 2021	APBD 2021	RKPD 2021 Perubahan				Nasional				Daerah					
2						URUSAN PEMERINTAHAN WAJIB YANG TIDAK BERKAITAN DENGAN PELAYANAN DASAR																	
2	14								12,602,120,600	12,829,705,000	12,539,830,400				13,287,000,000								
2	14	01				PROGRAM PENUNJANG URUSAN PEMERINTAHAN DAERAH KABUPATEN/KOTA	Indeks Kepuasan Pelayanan Indeks Kepuasan Pelayanan	Dokumen Poin	Dokumen Poin	Dokumen Poin	11 Dokumen null Poin	5,311,138,600	5,510,523,000	5,515,510,000		11 Dokumen null Poin	5,562,000,000						
2	14	01	2.01			Perencanaan, Penganggaran, dan Evaluasi Kinerja Perangkat Daerah	6 Indeks Kepuasan Pelayanan Penyusunan Perencanaan dan Penganggaran Persentase dokumen perencanaan yang di susun dengan kualitas baik Program Penyusunan Perencanaan dan Penganggaran	Dokumen Dokumen Dokumen Dokumen Dokumen	Dokumen Dokumen Dokumen Dokumen Dokumen	Dokumen Dokumen Dokumen Dokumen Dokumen	4 Dokumen 11 Dokumen 0 Dokumen 4 Dokumen 6 Dokumen	20,000,000	32,499,400	32,499,400		4 Dokumen 11 Dokumen 0 Dokumen 4 Dokumen 6 Dokumen	25,000,000						
2	14	01	2.01	01		Penyusunan Dokumen Perencanaan Perangkat Daerah						2,500,000	4,999,400	4,999,400	Kab. Lampung Selatan, Semua Kecamatan, Semua Kelurahan	Dana Transfer Umum- Dana Alokasi Umum		1. Peningkatan kualitas SDM melalui pelayanan pendidikan, kesehatan, kesejahteraan sosial dan budaya serta pemberdayaan perempuan	Dokumen Perencanaan, Penganggaran dan Evaluasi Kinerja PD		3,000,000	Dinas Pengendalian Penduduk dan Keluarga Berencana	
2	14	01	2.01	02		Koordinasi dan Penyusunan Dokumen RKA- SKPD	Dokumen RKA-SKPD				1 dokumen	1 dokumen	2,500,000	5,000,000	5,000,000	Kab. Lampung Selatan, Semua Kecamatan, Semua Kelurahan	Dana Transfer Umum- Dana Alokasi Umum		1. Peningkatan kualitas SDM melalui pelayanan pendidikan, kesehatan, kesejahteraan sosial dan budaya serta pemberdayaan perempuan	Dokumen Perencanaan, Penganggaran dan Evaluasi Kinerja PD	1 dokumen	3,000,000	Dinas Pengendalian Penduduk dan Keluarga Berencana
2	14	01	2.01	03		Koordinasi dan Penyusunan Perubahan RKA- SKPD	Dokumen RKA-SKPD				1 dokumen	1 dokumen	2,500,000	5,000,000	5,000,000	Kab. Lampung Selatan, Semua Kecamatan, Semua Kelurahan	Dana Transfer Umum- Dana Alokasi Umum		1. Peningkatan kualitas SDM melalui pelayanan pendidikan, kesehatan, kesejahteraan sosial dan budaya serta pemberdayaan perempuan	Dokumen Perencanaan, Penganggaran dan Evaluasi Kinerja PD	1 dokumen	3,000,000	Dinas Pengendalian Penduduk dan Keluarga Berencana

**Penetapan Perubahan Rencana Kerja Pemerintah Daerah (RKPD)
Kabupaten Lampung Selatan
Tahun 2021**

Kode	Urusan/ Bidang Urusan/ Program/ Kegiatan/ Sub Kegiatan	Indikator Program/ Kegiatan/ Sub Kegiatan	Target Akhir Periode RPJMD	Realisasi Capaian RKPD Tahun 2019	Prakiraan Capaian Target RKPD Tahun 2020	Capaian Kinerja dan Kerangka Pendanaan							Kelompok Sasaran	Prakiraan Maju Rencana Tahun 2022		Perangkat Daerah Penanggung Jawab		
						Target 2021		Pagu Indikatif			Lokasi	Sumber Dana		Prioritas			Target	Pagu Indikatif
						Semula	Menjadi	RKPD 2021	APBD 2021	RKPD 2021 Perubahan				Nasional	Daerah			
2 14 01 2.01 04	Koordinasi dan Penyusunan DPA- SKPD	Dokumen DPA-SKPD				1 dokumen	1 dokumen	2,500,000	5,000,000	5,000,000	Kab. Lampung Selatan, Semua Kecamatan, Semua Kelurahan	Dana Transfer Umum - Dana Bagi Hasil	1. Peningkatan kualitas SDM melalui pelayanan pendidikan, kesehatan, kesejahteraan sosial dan budaya serta pemberdayaan perempuan	Dokumen Perencanaa n, Pengangga ran dan Evaluasi Kinerja PD	1 dokumen	3,000,000	Dinas Pengendalian Penduduk dan Keluarga Berencana	
2 14 01 2.01 05	Koordinasi dan Penyusunan Perubahan DPA- SKPD	Dokumen DPAP-SKPD				1 dokumen	1 dokumen	2,500,000	5,000,000	5,000,000	Kab. Lampung Selatan, Semua Kecamatan, Semua Kelurahan	Dana Transfer Umum - Dana Bagi Hasil	1. Peningkatan kualitas SDM melalui pelayanan pendidikan, kesehatan, kesejahteraan sosial dan budaya serta pemberdayaan perempuan	Dokumen Perencanaa n, Pengangga ran dan Evaluasi Kinerja PD	1 dokumen	3,000,000	Dinas Pengendalian Penduduk dan Keluarga Berencana	
2 14 01 2.01 06	Koordinasi dan Penyusunan Laporan Capaian Kinerja dan Ikhtisar Realisasi Kinerja SKPD	Koordinasi dan Penyusunan Laporan Capaian Kinerja dan Ikhtisar Realisasi Kinerja SKPD				1 dokumen	1 dokumen	7,500,000	7,500,000	7,500,000	Kab. Lampung Selatan, Semua Kecamatan, Semua Kelurahan	Dana Transfer Umum - Dana Bagi Hasil	1. Peningkatan kualitas SDM melalui pelayanan pendidikan, kesehatan, kesejahteraan sosial dan budaya serta pemberdayaan perempuan	Dokumen Perencanaa n, Pengangga ran dan Evaluasi Kinerja PD	1 dokumen	10,000,000	Dinas Pengendalian Penduduk dan Keluarga Berencana	
2 14 01 2.02	Administrasi Keuangan Perangkat Daerah	Persentase penyelenggaraan administrasi keuangan perangkat daerah tepat waktu	Bulan		Bulan	Bulan	26 Bulan	4,788,038,600	4,849,823,600	5,006,597,000					26 Bulan	4,997,000,000		
2 14 01 2.02 01	Penyediaan Gaji dan Tunjangan ASN	Pembayaran Gaji dan Tunjangan ASN				12 BULAN	12 BULAN	4,294,388,600	4,294,388,600	4,347,162,000	Kab. Lampung Selatan, Semua Kecamatan, Semua Kelurahan	Dana Transfer Umum - Dana Bagi Hasil		Terbayarn a Pembayar an Gaji dan Tunjangan ASN	12 BULAN	4,500,000,000	Dinas Pengendalian Penduduk dan Keluarga Berencana	
2 14 01 2.02 02	Penyediaan Administrasi Pelaksanaan Tugas ASN	Dokumen Administrasi Pelaksanaan Tugas ASN				12 BULAN	12 BULAN	483,650,000	545,435,000	649,435,000	Kab. Lampung Selatan, Semua Kecamatan, Semua Kelurahan	Dana Transfer Umum - Dana Bagi Hasil	1. Peningkatan kualitas SDM melalui pelayanan pendidikan, kesehatan, kesejahteraan sosial dan budaya serta pemberdayaan perempuan	Terbayarn a Pembayar an Gaji dan Tunjangan ASN	12 BULAN	485,000,000	Dinas Pengendalian Penduduk dan Keluarga Berencana	

**Penetapan Perubahan Rencana Kerja Pemerintah Daerah (RKPD)
Kabupaten Lampung Selatan
Tahun 2021**

Kode	Urusan/ Bidang Urusan/ Program/ Kegiatan/ Sub Kegiatan	Indikator Program/ Kegiatan/ Sub Kegiatan	Target Akhir Periode RPJMD	Realisasi Capaian RKPD Tahun 2019	Prakiraan Capaian Target RKPD Tahun 2020	Capaian Kinerja dan Kerangka Pendanaan							Kelompok Sasaran	Prakiraan Maju Rencana Tahun 2022		Perangkat Daerah Penanggung Jawab		
						Target 2021		Pagu Indikatif			Lokasi	Sumber Dana		Prioritas			Target	Pagu Indikatif
						Semula	Menjadi	RKPD 2021	APBD 2021	RKPD 2021 Perubahan				Nasional	Daerah			
2 14 01 2.02 05	Koordinasi dan Penyusunan Laporan Keuangan Akhir Tahun SKPD	Laporan Penatausahaan dan Pengujian/Verifikasi Keuangan SKPD				12 BULAN	12 BULAN	5,000,000	5,000,000	5,000,000	Kab. Lampung Selatan, Semua Kecamatan, Semua Kelurahan	Dana Transfer Umum - Dana Bagi Hasil	1. Peningkatan kualitas SDM melalui pelayanan pendidikan, kesehatan, kesejahteraan sosial dan budaya serta pemberdayaan perempuan	Terbayarnya Pembayaran Gaji dan Tunjangan ASN	12 BULAN	6,000,000	Dinas Pengendalian Penduduk dan Keluarga Berencana	
2 14 01 2.02 07	Koordinasi dan Penyusunan Laporan Keuangan Bulanan/Triwulanan /Semesteran SKPD	Dokumen Laporan Realisasi Keuangan Bulanan/Triwulanan/Semesteran SKPD				12 BULAN	12 BULAN	5,000,000	5,000,000	5,000,000	Kab. Lampung Selatan, Semua Kecamatan, Semua Kelurahan	Dana Transfer Umum- Dana Alokasi Umum	1. Peningkatan kualitas SDM melalui pelayanan pendidikan, kesehatan, kesejahteraan sosial dan budaya serta pemberdayaan perempuan	Terbayarnya Pembayaran Gaji dan Tunjangan ASN	12 BULAN	6,000,000	Dinas Pengendalian Penduduk dan Keluarga Berencana	
2 14 01 2.06	Administrasi Umum Perangkat Daerah	Persentase penyelenggaraan administrasi umum perangkat daerah	Jenis		Jenis	Jenis	57 Jenis	170,000,000	225,550,000	112,433,600					57 Jenis	188,000,000		
2 14 01 2.06 02	Penyediaan Peralatan dan Perlengkapan Kantor	Pengadaan dan perlengkapan kantor				2 paket	2 paket	65,000,000	65,000,000	12,000,000	Kab. Lampung Selatan, Semua Kecamatan, Semua Kelurahan	Dana Transfer Umum- Dana Alokasi Umum	Meningkatkan Sumber Daya Manusia Yang Berkualitas Dan Berdaya Saing	1. Peningkatan kualitas SDM melalui pelayanan pendidikan, kesehatan, kesejahteraan sosial dan budaya serta pemberdayaan perempuan	Dinas Pengendalian Penduduk dan Keluarga Berencana	2 paket	70,000,000	Dinas Pengendalian Penduduk dan Keluarga Berencana
2 14 01 2.06 03	Penyediaan Peralatan Rumah Tangga	Terpenuhi Penyediaan Peralatan Rumah Tangga				9 jenis	9 jenis	5,000,000	5,000,000	5,000,000	Kab. Lampung Selatan, Semua Kecamatan, Semua Kelurahan	Dana Transfer Umum- Dana Alokasi Umum	Meningkatkan Sumber Daya Manusia Yang Berkualitas Dan Berdaya Saing	1. Peningkatan kualitas SDM melalui pelayanan pendidikan, kesehatan, kesejahteraan sosial dan budaya serta pemberdayaan perempuan	Dinas Pengendalian Penduduk dan Keluarga Berencana	9 jenis	6,000,000	Dinas Pengendalian Penduduk dan Keluarga Berencana

**Penetapan Perubahan Rencana Kerja Pemerintah Daerah (RKPD)
Kabupaten Lampung Selatan
Tahun 2021**

Kode	Urusan/ Bidang Urusan/ Program/ Kegiatan/ Sub Kegiatan	Indikator Program/ Kegiatan/ Sub Kegiatan	Target Akhir Periode RPJMD	Realisasi Capaian RKPD Tahun 2019	Prakiraan Capaian Target RKPD Tahun 2020	Capaian Kinerja dan Kerangka Pendanaan							Kelompok Sasaran	Prakiraan Maju Rencana Tahun 2022		Perangkat Daerah Penanggung Jawab		
						Target 2021		Pagu Indikatif			Lokasi	Sumber Dana		Prioritas			Target	Pagu Indikatif
						Semula	Menjadi	RKPD 2021	APBD 2021	RKPD 2021 Perubahan				Nasional	Daerah			
2.14.01.2.06.04	Penyediaan Bahan Logistik Kantor	Tersedianya alat tulis kantor				12 BULAN	12 BULAN	17,500,000	35,000,000	23,791,600	Kab. Lampung Selatan, Semua Kecamatan, Semua Kelurahan	Dana Transfer Umum-Dana Alokasi Umum	Meningkatkan Sumber Daya Manusia Yang Berkualitas Dan Berdaya Saing	1. Peningkatan kualitas SDM melalui pelayanan pendidikan, kesehatan, kesejahteraan sosial dan budaya serta pemberdayaan perempuan	Dinas Pengendalian Penduduk dan Keluarga Berencana	12 BULAN	18,000,000	Dinas Pengendalian Penduduk dan Keluarga Berencana
2.14.01.2.06.05	Penyediaan Barang Cetak dan Penggandaan	Tersedianya Barang Cetak dan Penggandaan				4 jenis	4 jenis	4,500,000	9,000,000	4,886,000	Kab. Lampung Selatan, Semua Kecamatan, Semua Kelurahan	Dana Transfer Umum-Dana Alokasi Umum	Meningkatkan Sumber Daya Manusia Yang Berkualitas Dan Berdaya Saing	1. Peningkatan kualitas SDM melalui pelayanan pendidikan, kesehatan, kesejahteraan sosial dan budaya serta pemberdayaan perempuan	Dinas Pengendalian Penduduk dan Keluarga Berencana	4 jenis	5,000,000	Dinas Pengendalian Penduduk dan Keluarga Berencana
2.14.01.2.06.06	Penyediaan Bahan Bacaan dan Peraturan Perundang-undangan	Tersedianya bahan bacaan Koran dan majalah				12 BULAN	12 BULAN	18,000,000	18,000,000	18,000,000	Kab. Lampung Selatan, Semua Kecamatan, Semua Kelurahan	Dana Transfer Umum-Dana Alokasi Umum	Meningkatkan Sumber Daya Manusia Yang Berkualitas Dan Berdaya Saing	1. Peningkatan kualitas SDM melalui pelayanan pendidikan, kesehatan, kesejahteraan sosial dan budaya serta pemberdayaan perempuan	Dinas Pengendalian Penduduk dan Keluarga Berencana	12 BULAN	19,000,000	Dinas Pengendalian Penduduk dan Keluarga Berencana
2.14.01.2.06.09	Penyelenggaraan Rapat Koordinasi dan Konsultasi SKPD	TerlaksananyaRapat koordinasi dan konsultasi dalam dan keluar daerah				18 kali	18 kali	60,000,000	93,550,000	48,756,000	Kab. Lampung Selatan, Semua Kecamatan, Semua Kelurahan	Dana Transfer Umum-Dana Alokasi Umum	Meningkatkan Sumber Daya Manusia Yang Berkualitas Dan Berdaya Saing	1. Peningkatan kualitas SDM melalui pelayanan pendidikan, kesehatan, kesejahteraan sosial dan budaya serta pemberdayaan perempuan	Dinas Pengendalian Penduduk dan Keluarga Berencana	18 kali	70,000,000	Dinas Pengendalian Penduduk dan Keluarga Berencana

**Penetapan Perubahan Rencana Kerja Pemerintah Daerah (RKPD)
Kabupaten Lampung Selatan
Tahun 2021**

Kode	Urusan/ Bidang Urusan/ Program/ Kegiatan/ Sub Kegiatan	Indikator Program/ Kegiatan/ Sub Kegiatan	Target Akhir Periode RPJMD	Realisasi Capaian RKPD Tahun 2019	Prakiraan Capaian Target RKPD Tahun 2020	Capaian Kinerja dan Kerangka Pendanaan						Kelompok Sasaran	Prakiraan Maju Rencana Tahun 2022		Perangkat Daerah Penanggung Jawab			
						Target 2021		Pagu Indikatif			Lokasi		Sumber Dana	Prioritas		Target	Pagu Indikatif	
						Semula	Menjadi	RKPD 2021	APBD 2021	RKPD 2021 Perubahan				Nasional				Daerah
2 14 01 2.08	Penyediaan Jasa Penunjang Urusan Pemerintahan Daerah	12 Persentase ketersediaan barang, jasa, peralatan, dan perlengkapan penunjang, pelayanan administrasi perkantoran Rekening Telepon, Internet, Air & Listrik Kantor Tersedianya Jasa Telepon, air dan listrik dan penambahan daya listrik	Bulan persen Bulan persen		Bulan persen Bulan persen	Bulan persen Bulan persen	12 Bulan 12 persen 12 Bulan 0 persen	90,000,000	108,600,000	108,600,000			12 Bulan 12 persen 12 Bulan 0 persen	100,000,000				
2 14 01 2.08 02	Penyediaan Jasa Komunikasi, Sumber Daya Air dan Listrik	Terpenuhinya Kebutuhan Jasa Komunikasi Sumber Daya Air dan Listrik				12 BULAN	12 BULAN	90,000,000	108,600,000	108,600,000	Kab. Lampung Selatan, Semua Kecamatan, Semua Kelurahan	Dana Transfer Umum-Dana Alokasi Umum	Meningkatkan Sumber Daya Manusia Yang Berkualitas Dan Berdaya Saing	1. Peningkatan kualitas SDM melalui pelayanan pendidikan, kesehatan, kesejahteraan sosial dan budaya serta pemberdayaan perempuan	Dinas Pengendalian Penduduk dan Keluarga Berencana	12 BULAN	100,000,000	Dinas Pengendalian Penduduk dan Keluarga Berencana
2 14 01 2.09	Pemeliharaan Barang Milik Daerah Penunjang Urusan Pemerintahan Daerah	ketersediaan sarana dan prasarana aparatur sesuai standar kualitas yang baik Pemeliharaan Barang Milik Daerah Penunjang Urusan Pemerintahan Daerah Penyediaan Jasa Penunjang Urusan Pemerintahan Daerah	persen unit		persen unit	persen unit	0 persen 165 unit	243,100,000	294,050,000	255,380,000				0 persen 165 unit	252,000,000			
2 14 01 2.09 02	Penyediaan Jasa Pemeliharaan, Biaya Pemeliharaan, Pajak, dan Perizinan Kendaraan Dinas Operasional atau Lapangan	Terlaksananya pemeliharaan rutin/berkala kendaraan dinas/operasional				12 BULAN	12 BULAN	232,100,000	283,050,000	244,380,000	Kab. Lampung Selatan, Semua Kecamatan, Semua Kelurahan	Dana Transfer Umum-Dana Alokasi Umum		1. Peningkatan kualitas SDM melalui pelayanan pendidikan, kesehatan, kesejahteraan sosial dan budaya serta pemberdayaan perempuan	Terbayarkan Pajak Kendaraan Roda 2 dan Roda 4	12 BULAN	240,000,000	Dinas Pengendalian Penduduk dan Keluarga Berencana

**Penetapan Perubahan Rencana Kerja Pemerintah Daerah (RKPD)
Kabupaten Lampung Selatan
Tahun 2021**

Kode	Urusan/ Bidang Urusan/ Program/ Kegiatan/ Sub Kegiatan	Indikator Program/ Kegiatan/ Sub Kegiatan	Target Akhir Periode RPJMD	Realisasi Capaian RKPD Tahun 2019	Prakiraan Capaian Target RKPD Tahun 2020	Capaian Kinerja dan Kerangka Pendanaan							Kelompok Sasaran	Prakiraan Maju Rencana Tahun 2022		Perangkat Daerah Penanggung Jawab		
						Target 2021		Pagu Indikatif			Lokasi	Sumber Dana		Prioritas			Target	Pagu Indikatif
						Semula	Menjadi	RKPD 2021	APBD 2021	RKPD 2021 Perubahan				Nasional	Daerah			
2 14 01 2.09 06	Pemeliharaan Peralatan dan Mesin Lainnya	terpeliharanya peralatan dan mesin kantor				12 BULAN	12 BULAN	11,000,000	11,000,000	11,000,000	Kab. Lampung Selatan, Semua Kecamatan, Semua Kelurahan	Dana Transfer Umum-Dana Alokasi Umum	1. Peningkatan kualitas SDM melalui pelayanan pendidikan, kesehatan, kesejahteraan sosial dan budaya serta pemberdayaan perempuan	Terbayarkan Pajak Kendaraan Roda 2 dan Roda 4	12 BULAN	12,000,000	Dinas Pengendalian Penduduk dan Keluarga Berencana	
2 14 02	PROGRAM PENGENDALIAN PENDUDUK	Pengendalian Kuantitas Penduduk	Kegiatan		Kegiatan	Kegiatan	1 Kegiatan	190,000,000	190,000,000	187,619,800					1 Kegiatan	260,000,000		
2 14 02 2.01	Pemaduan dan Sinkronisasi Kebijakan Pemerintah Daerah Provinsi dengan Pemerintah Daerah Kabupaten/Kota dalam rangka Pengendalian Kuantitas Penduduk	Pengendalian Kuantitas Penduduk	kegiatan		kegiatan	kegiatan	1 kegiatan	40,000,000	40,000,000	40,000,000					1 kegiatan	50,000,000		
2 14 02 2.01 15	Pelaksanaan Rapat Pengendalian Program KKBPK	Terlaksananya rapat koordinasi dan rapat kerja daerah pengelola program kependudukan, KB dan pembangunan keluarga				12 BULAN	12 BULAN	40,000,000	40,000,000	40,000,000	Kab. Lampung Selatan, Semua Kecamatan, Semua Kelurahan	Dana Transfer Umum-Dana Alokasi Umum	1. Peningkatan kualitas SDM melalui pelayanan pendidikan, kesehatan, kesejahteraan sosial dan budaya serta pemberdayaan perempuan	Terlaksananya rapat koordinasi dan rapat kerja daerah pengelola program kependudukan, KB dan Pembangunan keluarga	12 BULAN	50,000,000	Dinas Pengendalian Penduduk dan Keluarga Berencana	
2 14 02 2.02	Pemetaan Perkiraan Pengendalian Penduduk Cakupan Daerah Kabupaten/Kota	Presentase Laju Pertumbuhan Penduduk	kegiatan		kegiatan	kegiatan	1 kegiatan	150,000,000	150,000,000	147,619,800					1 kegiatan	210,000,000		
2 14 02 2.02 08	Membentuk Rumah Data Kependudukan di Kampung KB Untuk Memperkuat Integrasi Program KKBPK di Sektor Lain	Terlaksananya pelaksanaan pendataan keluarga				17 kecamatan	17 kecamatan	50,000,000	50,000,000	50,000,000	Kab. Lampung Selatan, Semua Kecamatan, Semua Kelurahan	Dana Transfer Umum-Dana Alokasi Umum	1. Peningkatan kualitas SDM melalui pelayanan pendidikan, kesehatan, kesejahteraan sosial dan budaya serta pemberdayaan perempuan	Terlaksananya Pelaksanaan Pendataan Keluarga	17 kecamatan	70,000,000	Dinas Pengendalian Penduduk dan Keluarga Berencana	

**Penetapan Perubahan Rencana Kerja Pemerintah Daerah (RKPD)
Kabupaten Lampung Selatan
Tahun 2021**

Kode	Urusan/ Bidang Urusan/ Program/ Kegiatan/ Sub Kegiatan	Indikator Program/ Kegiatan/ Sub Kegiatan	Target Akhir Periode RPJMD	Realisasi Capaian RKPD Tahun 2019	Prakiraan Capaian Target RKPD Tahun 2020	Capaian Kinerja dan Kerangka Pendanaan							Kelompok Sasaran	Prakiraan Maju Rencana Tahun 2022		Perangkat Daerah Penanggung Jawab		
						Target 2021		Pagu Indikatif			Lokasi	Sumber Dana		Prioritas			Target	Pagu Indikatif
						Semula	Menjadi	RKPD 2021	APBD 2021	RKPD 2021 Perubahan				Nasional	Daerah			
2.14.02.2.02.12	Pencatatan dan Pengumpulan Data Keluarga	Terlaksananya pencatatan dan pengumpulan data keluarga				17 kecamatan	17 kecamatan	50,000,000	50,000,000	47,619,800	Kab. Lampung Selatan, Semua Kecamatan, Semua Kelurahan	Dana Transfer Umum-Dana Alokasi Umum	1. Peningkatan kualitas SDM melalui pelayanan pendidikan, kesehatan, kesejahteraan sosial dan budaya serta pemberdayaan perempuan	Terlaksananya Pelaksanaan Pendataan Keluarga	17 kecamatan	70,000,000	Dinas Pengendalian Penduduk dan Keluarga Berencana	
2.14.02.2.02.14	Pembinaan dan Pengawasan Pencatatan dan Pelaporan Program KKBPK	terlaksananya Pelaporan melalui IT				1 kegiatan	1 kegiatan	50,000,000	50,000,000	50,000,000	Kab. Lampung Selatan, Semua Kecamatan, Semua Kelurahan	Dana Transfer Umum-Dana Alokasi Umum	1. Peningkatan kualitas SDM melalui pelayanan pendidikan, kesehatan, kesejahteraan sosial dan budaya serta pemberdayaan perempuan	Terlaksananya Pelaksanaan Pendataan Keluarga	1 kegiatan	70,000,000	Dinas Pengendalian Penduduk dan Keluarga Berencana	
2.14.03	PROGRAM PEMBINAAN KELUARGA BERENCANA (KB)	Persentase Peserta KB Aktif (%)	Kegiatan		Kegiatan	Kegiatan	1 Kegiatan	6,885,982,000	6,914,182,000	6,691,572,700					1 Kegiatan	7,215,000,000		
2.14.03.2.01	Pelaksanaan Advokasi, Komunikasi, Informasi dan Edukasi (KIE) Pengendalian Penduduk dan KB sesuai Kearifan Budaya Lokal	Persentase Peserta KB Aktif (%)	kegiatan		kegiatan	kegiatan	1 kegiatan	5,364,555,000	5,392,755,000	5,365,252,500					1 kegiatan	5,595,000,000		
2.14.03.2.01.01	Advokasi Program KKBPK kepada Stakeholders dan Mitra Kerja	Terlaksananya Penggerakan Masyarakat ber-KB melalui Kesrak PKK-KB Kes				1 kegiatan	1 kegiatan	40,000,000	40,000,000	24,790,000	Kab. Lampung Selatan, Semua Kecamatan, Semua Kelurahan	Dana Transfer Umum-Dana Alokasi Umum	1. Peningkatan kualitas SDM melalui pelayanan pendidikan, kesehatan, kesejahteraan sosial dan budaya serta pemberdayaan perempuan	Terlaksananya penggerakan Masyarakat ber-KB melalui kesrak PKK-KB Kes	1 kegiatan	50,000,000	Dinas Pengendalian Penduduk dan Keluarga Berencana	
2.14.03.2.01.04	Promosi dan KIE Program KKBPK Melalui Media Massa Cetak dan Elektronik serta Media Luar Ruang	Terlaksananya KIE tentang Program KKBPK melalui MUPEN dan Audio visual (Film)				1 kegiatan	1 kegiatan	35,000,000	35,000,000	22,707,500	Kab. Lampung Selatan, Semua Kecamatan, Semua Kelurahan	Dana Transfer Umum-Dana Alokasi Umum	1. Peningkatan kualitas SDM melalui pelayanan pendidikan, kesehatan, kesejahteraan sosial dan budaya serta pemberdayaan perempuan	Terlaksananya penggerakan Masyarakat ber-KB melalui kesrak PKK-KB Kes	1 kegiatan	45,000,000	Dinas Pengendalian Penduduk dan Keluarga Berencana	

**Penetapan Perubahan Rencana Kerja Pemerintah Daerah (RKPD)
Kabupaten Lampung Selatan
Tahun 2021**

Kode	Urusan/ Bidang Urusan/ Program/ Kegiatan/ Sub Kegiatan	Indikator Program/ Kegiatan/ Sub Kegiatan	Target Akhir Periode RPJMD	Realisasi Capaian RKPD Tahun 2019	Prakiraan Capaian Target RKPD Tahun 2020	Capaian Kinerja dan Kerangka Pendanaan							Kelompok Sasaran	Prakiraan Maju Rencana Tahun 2022		Perangkat Daerah Penanggung Jawab		
						Target 2021		Pagu Indikatif			Lokasi	Sumber Dana		Prioritas			Target	Pagu Indikatif
						Semula	Menjadi	RKPD 2021	APBD 2021	RKPD 2021 Perubahan				Nasional	Daerah			
2 14 03 2.01 07	Pengelolaan Operasional dan Sarana di Balai Penyuluhan KKBP	Terlaksananya pengelolaan operasional di balai penyuluhan KKBP				1 kegiatan	1 kegiatan	5,289,555,000	5,317,755,000	5,317,755,000	Kab. Lampung Selatan, Semua Kecamatan, Semua Kelurahan	Dana Transfer Khusus - Dana Alokasi Khusus Non Fisik	1. Peningkatan kualitas SDM melalui pelayanan pendidikan, kesehatan, kesejahteraan sosial dan budaya serta pemberdayaan perempuan	Terlaksananya pergerakan Masyarakat ber-KB melalui kesrak PKK-KB Kes	1 kegiatan	5,500,000,000	Dinas Pengendalian Penduduk dan Keluarga Berencana	
2 14 03 2.02	Pendayagunaan Tenaga Penyuluh KB/Petugas Lapangan KB (PKB/PLKB)	Tenaga Penyuluh PLKB	kegiatan		kegiatan	kegiatan	1 kegiatan	1,037,377,000	1,037,377,000	1,014,136,400					1 kegiatan	1,070,000,000		
2 14 03 2.02 01	Pembinaan IMP dan Program KKBP di Lini Lapangan oleh PKB/PLKB	Terlaksananya lomba IMP PLKB				1 kegiatan	1 kegiatan	60,000,000	60,000,000	53,181,400	Semua Kab/Kota, Semua Kecamatan, Semua Kelurahan	Dana Transfer Umum-Dana Alokasi Umum	1. Peningkatan kualitas SDM melalui pelayanan pendidikan, kesehatan, kesejahteraan sosial dan budaya serta pemberdayaan perempuan	Tenaga Penyuluh PLKB	1 kegiatan	70,000,000	Dinas Pengendalian Penduduk dan Keluarga Berencana	
2 14 03 2.02 02	Penyediaan Sarana Pendukung Operasional PKB/PLKB	Tersedianya sarana pendukung operasional KB				1 kegiatan	1 kegiatan	877,377,000	877,377,000	877,377,000	Kab. Lampung Selatan, Semua Kecamatan, Semua Kelurahan	Dana Transfer Khusus - Dana Alokasi Khusus Non Fisik	1. Peningkatan kualitas SDM melalui pelayanan pendidikan, kesehatan, kesejahteraan sosial dan budaya serta pemberdayaan perempuan	Tenaga Penyuluh PLKB	1 kegiatan	880,000,000	Dinas Pengendalian Penduduk dan Keluarga Berencana	
2 14 03 2.02 03	Penguatan Pelaksanaan Penyuluhan, Penggerakan, Pelayanan dan Pengembangan Program KKBP untuk Petugas Keluarga Berencana/Penyuluh Lapangan Keluarga Berencana (PKB/PLKB)	Terlaksananya lomba IMP (PKB/PLKB, PPKBD dan Sub PPKBD)				1 kegiatan	1 kegiatan	50,000,000	50,000,000	41,971,000	Kab. Lampung Selatan, Semua Kecamatan, Semua Kelurahan	Dana Transfer Umum-Dana Alokasi Umum	1. Peningkatan kualitas SDM melalui pelayanan pendidikan, kesehatan, kesejahteraan sosial dan budaya serta pemberdayaan perempuan	Tenaga Penyuluh PLKB	1 kegiatan	60,000,000	Dinas Pengendalian Penduduk dan Keluarga Berencana	

**Penetapan Perubahan Rencana Kerja Pemerintah Daerah (RKPD)
Kabupaten Lampung Selatan
Tahun 2021**

Kode	Urusan/ Bidang Urusan/ Program/ Kegiatan/ Sub Kegiatan	Indikator Program/ Kegiatan/ Sub Kegiatan	Target Akhir Periode RPJMD	Realisasi Capaian RKPD Tahun 2019	Prakiraan Capaian Target RKPD Tahun 2020	Capaian Kinerja dan Kerangka Pendanaan							Kelompok Sasaran	Prakiraan Maju Rencana Tahun 2022		Perangkat Daerah Penanggung Jawab		
						Target 2021		Pagu Indikatif			Lokasi	Sumber Dana		Prioritas			Target	Pagu Indikatif
						Semula	Menjadi	RKPD 2021	APBD 2021	RKPD 2021 Perubahan				Nasional	Daerah			
2 14 03 2.02 04	Penggerakan Kader Institusi Masyarakat Pedesaan (IMP)	Terlaksananya lomba IMP (PKB/PLKB, PPKBD dan Sub PPKBD)				1 kegiatan	1 kegiatan	50,000,000	50,000,000	41,607,000	Kab. Lampung Selatan, Semua Kecamatan, Semua Kelurahan	Dana Transfer Umum- Dana Alokasi Umum	1. Peningkatan kualitas SDM melalui pelayanan pendidikan, kesehatan, kesejahteraan sosial dan budaya serta pemberdayaan perempuan	Tenaga Penyuluh PLKB	1 kegiatan	60,000,000	Dinas Pengendalian Penduduk dan Keluarga Berencana	
2 14 03 2.03	Pengendalian dan Pendistribusian Kebutuhan Alat dan Obat Kontrasepsi serta Pelaksanaan Pelayanan KB di Daerah Kabupaten/Kota	Pelaksanaan Pelayanan KB di Daerah kabupaten/ Kota	kegiatan		kegiatan	kegiatan	1 kegiatan	374,050,000	374,050,000	224,760,000					1 kegiatan	400,000,000		
2 14 03 2.03 01	Pengendalian Pendistribusian Alat dan Obat Kontrasepsi dan Sarana Penunjang Pelayanan KB ke Fasilitas Kesehatan Termasuk Jaringan dan Jejaringnya	Terkendalinya pendistribusian obat dan alat kontrasepsi dan sarana penunjang pelayanan KB				1 kegiatan	1 kegiatan	149,050,000	149,050,000	85,927,200	Kab. Lampung Selatan, Semua Kecamatan, Semua Kelurahan	Dana Transfer Umum- Dana Alokasi Umum	1. Peningkatan kualitas SDM melalui pelayanan pendidikan, kesehatan, kesejahteraan sosial dan budaya serta pemberdayaan perempuan	Terlaksanan ya layanan KB bergerak	1 kegiatan	150,000,000	Dinas Pengendalian Penduduk dan Keluarga Berencana	
2 14 03 2.03 09	Promosi dan Konseling Kesehatan Reproduksi, serta Hak-Hak Reproduksi di Fasilitas Kesehatan dan Kelompok Kegiatan	Terlaksananya sosialisasi kesehatan reproduksi PUS MUPAR				50 orang	50 orang	45,000,000	45,000,000	44,860,000	Kab. Lampung Selatan, Semua Kecamatan, Semua Kelurahan	Dana Transfer Umum - Dana Alokasi Umum	1. Peningkatan kualitas SDM melalui pelayanan pendidikan, kesehatan, kesejahteraan sosial dan budaya serta pemberdayaan perempuan	Terlaksanan ya layanan KB bergerak	50 orang	50,000,000	Dinas Pengendalian Penduduk dan Keluarga Berencana	
2 14 03 2.03 11	Dukungan Operasional Pelayanan KB Bergerak	Terlaksananya layanan KB bergerak				1 tahun	1 tahun	180,000,000	180,000,000	93,972,800	Kab. Lampung Selatan, Semua Kecamatan, Semua Kelurahan	Dana Transfer Umum- Dana Alokasi Umum	1. Peningkatan kualitas SDM melalui pelayanan pendidikan, kesehatan, kesejahteraan sosial dan budaya serta pemberdayaan perempuan	Terlaksanan ya layanan KB bergerak	1 tahun	200,000,000	Dinas Pengendalian Penduduk dan Keluarga Berencana	

**Penetapan Perubahan Rencana Kerja Pemerintah Daerah (RKPD)
Kabupaten Lampung Selatan
Tahun 2021**

Kode	Urusan/ Bidang Urusan/ Program/ Kegiatan/ Sub Kegiatan	Indikator Program/ Kegiatan/ Sub Kegiatan	Target Akhir Periode RPJMD	Realisasi Capaian RKPD Tahun 2019	Prakiraan Capaian Target RKPD Tahun 2020	Capaian Kinerja dan Kerangka Pendanaan						Kelompok Sasaran	Prakiraan Maju Rencana Tahun 2022		Perangkat Daerah Penanggung Jawab			
						Target 2021		Pagu Indikatif			Lokasi		Sumber Dana	Prioritas		Target	Pagu Indikatif	
						Semula	Menjadi	RKPD 2021	APBD 2021	RKPD 2021 Perubahan				Nasional				Daerah
2 14 03 2.04	Pemberdayaan dan Peningkatan Peran serta Organisasi Kemasyarakatan Tingkat Daerah Kabupaten/Kota dalam Pelaksanaan Pelayanan dan Pembinaan Kesertaan Ber-KB	Pelaksanaan Pelayanan dan pembinaan kesetaraan ber-KB	kegiatan		kegiatan	kegiatan	1 kegiatan	110,000,000	110,000,000	87,423,800			1 kegiatan	150,000,000				
2 14 03 2.04 01	Penguatan Peran serta Organisasi Kemasyarakatan dan Mitra Kerja Lainnya dalam Pelaksanaan Pelayanan dan Pembinaan Kesertaan Ber-KB	Terlaksananya lomba KB Bidan Praktek Swasta, Lomba KB Puskesmas Rawat Inap, Lomba KB Perusahaan, Lomba KB Rumah Sakit dalam pelayanan metode kontrasepsi jangka panjang (MKJP) dan Lomba KB Kelompok Pria				5 kegiatan	5 kegiatan	35,000,000	35,000,000	34,220,000	Kab. Lampung Selatan, Semua Kecamatan, Semua Kelurahan	Dana Transfer Umum-Dana Alokasi Umum	1. Peningkatan kualitas SDM melalui pelayanan pendidikan, kesehatan, kesejahteraan sosial dan budaya serta pemberdayaan perempuan	Terlaksananya lomba KB Bidan Praktek Swasta, Lomba KB Puskesmas Rawat Inap, Lomba KB Perusahaan, Lomba KB Rumah Sakit dalam pelayanan metode kontrasepsi jangka	5 kegiatan	50,000,000	Dinas Pengendalian Penduduk dan Keluarga Berencana	
2 14 03 2.04 04	Pembinaan Terpadu Kampung KB	Terlaksananya kegiatan kampung KB				1 kegiatan	1 kegiatan	75,000,000	75,000,000	53,203,800	Kab. Lampung Selatan, Semua Kecamatan, Semua Kelurahan	Dana Transfer Umum-Dana Alokasi Umum	1. Peningkatan kualitas SDM melalui pelayanan pendidikan, kesehatan, kesejahteraan sosial dan budaya serta pemberdayaan perempuan	Terlaksananya lomba KB Bidan Praktek Swasta, Lomba KB Puskesmas Rawat Inap, Lomba KB Perusahaan, Lomba KB Rumah Sakit dalam pelayanan metode kontrasepsi jangka	1 kegiatan	100,000,000	Dinas Pengendalian Penduduk dan Keluarga Berencana	
2 14 04	PROGRAM PEMBERDAYAAN DAN PENINGKATAN KELUARGA SEJAHTERA (KS)	Cakupan kelompok kegiatan yg melakukan pembinaan keluarga melalui 8 fungsi keluarga	kegiatan		kegiatan	kegiatan	1 kegiatan	215,000,000	215,000,000	145,127,900				1 kegiatan	250,000,000			

**Penetapan Perubahan Rencana Kerja Pemerintah Daerah (RKPD)
Kabupaten Lampung Selatan
Tahun 2021**

Kode	Urusan/ Bidang Urusan/ Program/ Kegiatan/ Sub Kegiatan	Indikator Program/ Kegiatan/ Sub Kegiatan	Target Akhir Periode RPJMD	Realisasi Capaian RKPD Tahun 2019	Prakiraan Capaian Target RKPD Tahun 2020	Capaian Kinerja dan Kerangka Pendanaan						Kelompok Sasaran	Prakiraan Maju Rencana Tahun 2022		Perangkat Daerah Penanggung Jawab			
						Target 2021		Pagu Indikatif			Lokasi		Sumber Dana	Prioritas		Target	Pagu Indikatif	
						Semula	Menjadi	RKPD 2021	APBD 2021	RKPD 2021 Perubahan				Nasional				Daerah
2 14 04 2.01	Pelaksanaan Pembangunan Keluarga melalui Pembinaan Ketahanan dan Kesejahteraan Keluarga	Pembinaan Ketahanan dan Kesejahteraan Keluarga	kegiatan		kegiatan	kegiatan	1 kegiatan	75,000,000	75,000,000	68,155,800				1 kegiatan	100,000,000			
2 14 04 2.01 04	Orientasi/Pelatihan Teknis Pelaksana/Kader Ketahanan dan Kesejahteraan Keluarga (BKB, BKR, BKL, PPPKS, PIK-R dan Pemberdayaan Ekonomi Keluarga/UPPKS)	Terlaksananya sosialisasi dan lomba PIK remaja / mahasiswa tahap tumbuh, tegak, tegar				2 kegiatan	2 kegiatan	25,000,000	25,000,000	25,000,000	Kab. Lampung Selatan, Semua Kecamatan, Semua Kelurahan	Dana Transfer Umum-Dana Alokasi Umum	1. Peningkatan kualitas SDM melalui pelayanan pendidikan, kesehatan, kesejahteraan sosial dan budaya serta pemberdayaan perempuan	Terlaksananya sosialisasi dan lomba PIK remaja / mahasiswa tahap tumbuh, tegak, tegar	2 kegiatan	30,000,000	Dinas Pengendalian Penduduk dan Keluarga Berencana	
2 14 04 2.01 07	Promosi dan Sosialisasi Kelompok Kegiatan Ketahanan dan Kesejahteraan Keluarga (BKB, BKR, BKL, PPPKS, PIK-R dan Pemberdayaan Ekonomi Keluarga/UPPKS)	Meningkatkan pendapatan UPPKS				2 kali	2 kali	50,000,000	50,000,000	43,155,800	Semua Kab/Kota, Semua Kecamatan, Semua Kelurahan	Dana Transfer Umum-Dana Alokasi Umum	1. Peningkatan kualitas SDM melalui pelayanan pendidikan, kesehatan, kesejahteraan sosial dan budaya serta pemberdayaan perempuan	Terlaksananya sosialisasi dan lomba PIK remaja / mahasiswa tahap tumbuh, tegak, tegar	2 kali	70,000,000	Dinas Pengendalian Penduduk dan Keluarga Berencana	
2 14 04 2.02	Pelaksanaan dan Peningkatan Peran Serta Organisasi Kemasyarakatan Tingkat Daerah Kabupaten/ Kota dalam Pembangunan Keluarga Melalui Pembinaan Ketahanan dan Kesejahteraan Keluarga	Pelaksanaan dan Peningkatan Peran Serta Organisasi Kemasyarakatan Tk. Kab/Kota	kegiatan		kegiatan	kegiatan	1 kegiatan	140,000,000	140,000,000	76,972,100				1 kegiatan	150,000,000			
2 14 04 2.02 03	Pelaksanaan Peningkatan Kapasitas Mitra dan Organisasi Kemasyarakatan dalam Pengelolaan Program Ketahanan dan Kesejahteraan Keluarga (BKB, BKR, BKL, PPPKS, PIK-R dan Pemberdayaan Ekonomi Keluarga/UPPKS)	Terlaksananya kegiatan pembinaan kelompok BKB, BKR, UPPKS, PPKS, KB lestari dan keluarga harmonis				1 kegiatan	1 kegiatan	55,000,000	55,000,000	50,183,900	Kab. Lampung Selatan, Semua Kecamatan, Semua Kelurahan	Dana Transfer Umum-Dana Alokasi Umum	1. Peningkatan kualitas SDM melalui pelayanan pendidikan, kesehatan, kesejahteraan sosial dan budaya serta pemberdayaan perempuan	Terlaksananya kegiatan pembinaan kelompok BKB, BKR, UPPKS, PPKS, KB lestari dan keluarga harmonis	1 kegiatan	60,000,000	Dinas Pengendalian Penduduk dan Keluarga Berencana	

**Penetapan Perubahan Rencana Kerja Pemerintah Daerah (RKPD)
Kabupaten Lampung Selatan
Tahun 2021**

Kode	Urusan/ Bidang Urusan/ Program/ Kegiatan/ Sub Kegiatan	Indikator Program/ Kegiatan/ Sub Kegiatan	Target Akhir Periode RPJMD	Realisasi Capaian RKPD Tahun 2019	Prakiraan Capaian Target RKPD Tahun 2020	Capaian Kinerja dan Kerangka Pendanaan							Kelompok Sasaran	Prakiraan Maju Rencana Tahun 2022		Perangkat Daerah Penanggung Jawab		
						Target 2021		Pagu Indikatif			Lokasi	Sumber Dana		Prioritas			Target	Pagu Indikatif
						Semula	Menjadi	RKPD 2021	APBD 2021	RKPD 2021 Perubahan				Nasional	Daerah			
2 14 04 2.02 04	Promosi dan Sosialisasi Program Ketahanan dan Kesejahteraan Keluarga bagi Mitra Kerja	terlaksananya kegiatan harganas				3 kegiatan	3 kegiatan	85,000,000	85,000,000	26,788,200	Kab. Lampung Selatan, Semua Kecamatan, Semua Kelurahan	Dana Transfer Umum- Dana Alokasi Umum	Meningkatkan Sumber Daya Manusia Yang Berkualitas Dan Berdaya Saing	1. Peningkatan kualitas SDM melalui pelayanan pendidikan, kesehatan, kesejahteraan sosial dan budaya serta pemberdayaan perempuan	Terlaksanan ya kegiatan pembinaan kelompok BKB, BKR,UPPKS, PPKS, KB lestari dan keluarga harmonis	3 kegiatan	90,000,000	Dinas Pengendalian Penduduk dan Keluarga Berencana
TOTAL								12,602,120,600	12,829,705,000	12,539,830,400							13,287,000,000	

**Penetapan Perubahan Rencana Kerja Pemerintah Daerah (RKPD)
Kabupaten Lampung Selatan
Tahun 2021**

Kode	Urusan/ Bidang Urusan/ Program/ Kegiatan/ Sub Kegiatan	Indikator Program/ Kegiatan/ Sub Kegiatan	Target Akhir Periode RPJMD	Realisasi Capaian RKPD Tahun 2019	Prakiraan Capaian Target RKPD Tahun 2020	Capaian Kinerja dan Kerangka Pendanaan						Kelompok Sasaran	Prakiraan Maju Rencana Tahun 2022		Perangkat Daerah Penanggung Jawab						
						Target 2021		Pagu Indikatif			Lokasi		Sumber Dana	Prioritas		Target	Pagu Indikatif				
						Semula	Menjadi	RKPD 2021	APBD 2021	RKPD 2021 Perubahan				Nasional				Daerah			
2						URUSAN PEMERINTAHAN WAJIB YANG TIDAK BERKAITAN DENGAN PELAYANAN DASAR															
2	15							23,305,724,700	23,080,226,000	25,264,131,547			26,509,975,418								
2	15	01				PROGRAM PENUNJANG URUSAN PEMERINTAHAN DAERAH KABUPATEN/KOT A	Indeks Kepuasan Pelayanan	poin		poin	80 poin	80 poin	20,521,553,000	20,617,399,300	23,366,971,800		80 poin	23,432,765,918			
2	15	01	2.01			Perencanaan, Penganggaran, dan Evaluasi Kinerja Perangkat Daerah	Dokumen Perencanaan, Penganggaran dan Evaluasi Kinerja Perangkat Daerah	Dokumen	Dokumen	Dokumen	11 Dokumen		52,154,600	52,154,600	55,762,300		11 Dokumen	57,286,500			
2	15	01	2.01	01		Penyusunan Dokumen Perencanaan Perangkat Daerah	Dokumen Perencanaan dan Penganggaran Perangkat Daerah			3 dokumen	4 dokumen		17,715,000	17,715,000	19,480,000		Dana Transfer Umum- Dana Alokasi Umum	Aparatus Dinas Perhubung an Kabupaten Lampung Selatan	4 dokumen	19,486,500	Dinas Perhubungan
2	15	01	2.01	02		Koordinasi dan Penyusunan Dokumen RKA- SKPD	Dokumen RKA-SKPD			1 dokumen	1 dokumen		6,548,100	6,548,100	4,634,600	Kab. Lampung Selatan, Kalianda, Wai Lubuk	Dana Transfer Umum- Dana Alokasi Umum	Aparatus Dinas Perhubung an Kabupaten Lampung Selatan	1 dokumen	7,200,000	Dinas Perhubungan
2	15	01	2.01	03		Koordinasi dan Penyusunan Dokumen Perubahan RKA- SKPD	Dokumen Perubahan RKA-SKPD			1 dokumen	1 dokumen		5,183,400	5,183,400	7,739,900	Kab. Lampung Selatan, Kalianda, Wai Lubuk	Dana Transfer Umum- Dana Alokasi Umum	Aparatus Dinas Perhubung an Kabupaten Lampung Selatan	1 dokumen	5,700,000	Dinas Perhubungan
2	15	01	2.01	04		Koordinasi dan Penyusunan DPA- SKPD	Dokumen DPA-SKPD			1 Dokumen	1 Dokumen		6,548,100	6,548,100	4,334,600	Kab. Lampung Selatan, Kalianda, Wai Lubuk	Dana Transfer Umum- Dana Alokasi Umum	Aparatus Dinas Perhubung an Kabupaten Lampung Selatan	1 Dokumen	7,200,000	Dinas Perhubungan
2	15	01	2.01	05		Koordinasi dan Penyusunan Perubahan DPA- SKPD	Dokumen Perubahan DPA-SKPD			1 Dokumen	1 Dokumen		5,183,400	5,183,400	6,936,200	Kab. Lampung Selatan, Kalianda, Wai Lubuk	Dana Transfer Umum- Dana Alokasi Umum	Aparatus Dinas Perhubung an Kabupaten Lampung Selatan	1 Dokumen	5,700,000	Dinas Perhubungan
2	15	01	2.01	06		Koordinasi dan Penyusunan Laporan Capaian Kinerja dan Ikhtisar Realisasi Kinerja SKPD	Laporan Capaian Kinerja dan Ikhtisar Realisasi Capaian Kinerja			2 Laporan	4 Laporan		10,976,600	10,976,600	12,637,000	Kab. Lampung Selatan, Kalianda, Wai Lubuk	Dana Transfer Umum- Dana Alokasi Umum	Aparatus Dinas Perhubung an Kabupaten Lampung Selatan	4 Laporan	12,000,000	Dinas Perhubungan

**Penetapan Perubahan Rencana Kerja Pemerintah Daerah (RKPD)
Kabupaten Lampung Selatan
Tahun 2021**

Kode	Urusan/ Bidang Urusan/ Program/ Kegiatan/ Sub Kegiatan	Indikator Program/ Kegiatan/ Sub Kegiatan	Target Akhir Periode RPJMD	Realisasi Capaian RKPD Tahun 2019	Prakiraan Capaian Target RKPD Tahun 2020	Capaian Kinerja dan Kerangka Pendanaan						Kelompok Sasaran	Prakiraan Maju Rencana Tahun 2022		Perangkat Daerah Penanggung Jawab			
						Target 2021		Pagu Indikatif			Lokasi		Sumber Dana	Prioritas		Target	Pagu Indikatif	
						Semula	Menjadi	RKPD 2021	APBD 2021	RKPD 2021 Perubahan				Nasional				Daerah
2 15 01 2.02	Administrasi Keuangan Perangkat Daerah	Pembayaran Gaji ASN dan Jasa Keuangan lainnya	bulan		bulan	bulan	12 bulan	5,820,529,200	6,109,729,200	6,339,203,200					12 bulan	6,215,967,818		
2 15 01 2.02 01	Penyediaan Gaji dan Tunjangan ASN	pembayaran gaji dan tunjangan ASN				12 bulan	12 bulan	4,297,724,700	4,297,724,700	4,447,416,700	Kab. Lampung Selatan, Kalianda, Wai Lubuk				12 bulan	4,405,167,818	Dinas Perhubungan	
2 15 01 2.02 02	Penyediaan Administrasi Pelaksanaan Tugas ASN	Pembayaran Jasa Pengelola Administrasi Keuangan				12 Bulan	12 Bulan	1,511,978,700	1,801,178,700	1,878,507,400	Kab. Lampung Selatan, Kalianda, Wai Lubuk	Dana Transfer Umum-Dana Alokasi Umum	6. Peningkatan tata kelola dan kapasitas pemerintah daerah dan desa, serta ketentraman dan ketertiban umum	Aparatur Dinas Perhubungan Kabupaten Lampung Selatan	12 Bulan	1,805,000,000	Dinas Perhubungan	
2 15 01 2.02 05	Koordinasi dan Penyusunan Laporan Keuangan Akhir Tahun SKPD	Laporan Keuangan Akhir Tahun				1 Laporan	1 Laporan	5,492,700	5,492,700	7,436,700	Kab. Lampung Selatan, Kalianda, Wai Lubuk	Dana Transfer Umum-Dana Alokasi Umum		Aparatur Dinas Perhubungan Kabupaten Lampung Selatan	1 Laporan	0	Dinas Perhubungan	
2 15 01 2.02 07	Koordinasi dan Penyusunan Laporan Keuangan Bulanan/Triwulanan /Semesteran SKPD	Laporan Keuangan Semesteran				1 Laporan	2 Laporan	5,333,100	5,333,100	5,842,400	Kab. Lampung Selatan, Kalianda, Wai Lubuk	Dana Transfer Umum-Dana Alokasi Umum		Aparatur Dinas Perhubungan Kabupaten Lampung Selatan	2 Laporan	5,800,000	Dinas Perhubungan	
2 15 01 2.05	Administrasi Kepegawaian Perangkat Daerah	Administrtasi Kepegawaian Perangkat Daerah	orang		orang	orang	116 orang	177,646,000	177,646,000	93,000,000					116 orang	179,200,000		
2 15 01 2.05 02	Pengadaan Pakaian Dinas Beserta Atribut Kelengkapannya	Pakaian Dinas dan Kelengkapannya				116 set	116 set	160,646,000	160,646,000	90,500,000	Kab. Lampung Selatan, Kalianda, Wai Lubuk	Dana Transfer Umum-Dana Alokasi Umum	Meningkatkan Sumber Daya Manusia Yang Berkualitas Dan Berdaya Saing	Aparatur Dinas Perhubungan Kabupaten Lampung Selatan	116 set	176,700,000	Dinas Perhubungan	
2 15 01 2.05 09	Pendidikan dan Pelatihan Pegawai Berdasarkan Tugas dan Fungsi	Keikutsertaan ASN pada Pendidikan dan Pelatihan Teknis				1 orang	1 orang	17,000,000	17,000,000	2,500,000	Kab. Lampung Selatan, Kalianda, Wai Lubuk	Dana Transfer Umum-Dana Alokasi Umum	Meningkatkan Sumber Daya Manusia Yang Berkualitas Dan Berdaya Saing	Aparatur Dinas Perhubungan Kabupaten Lampung Selatan	1 orang	2,500,000	Dinas Perhubungan	
2 15 01 2.06	Administrasi Umum Perangkat Daerah	Penyediaan Administrasi Umum Perangkat Daerah	Bulan		Bulan	Bulan	12 Bulan	439,490,800	471,635,500	467,072,300					12 Bulan	452,811,600		

**Penetapan Perubahan Rencana Kerja Pemerintah Daerah (RKPD)
Kabupaten Lampung Selatan
Tahun 2021**

Kode	Urusan/ Bidang Urusan/ Program/ Kegiatan/ Sub Kegiatan	Indikator Program/ Kegiatan/ Sub Kegiatan	Target Akhir Periode RPJMD	Realisasi Capaian RKPD Tahun 2019	Prakiraan Capaian Target RKPD Tahun 2020	Capaian Kinerja dan Kerangka Pendanaan							Kelompok Sasaran	Prakiraan Maju Rencana Tahun 2022		Perangkat Daerah Penanggung Jawab		
						Target 2021		Pagu Indikatif			Lokasi	Sumber Dana		Prioritas			Target	Pagu Indikatif
						Semula	Menjadi	RKPD 2021	APBD 2021	RKPD 2021 Perubahan				Nasional	Daerah			
2.15.01.2.06.01	Penyediaan Komponen Instalasi Listrik/Penerangan Bangunan Kantor	Penyediaan Komponen Listrik / Penerangan Bangunan Kantor				12 Jenis	6 Jenis	8,572,000	8,572,000	10,583,600	Kab. Lampung Selatan, Kalianda, Wai Lubuk	Dana Transfer Umum- Dana Alokasi Umum			0	6 Jenis	9,500,000	Dinas Perhubungan
2.15.01.2.06.02	Penyediaan Peralatan dan Perlengkapan Kantor	Pengadaan Laptop Pengadaan Printer				20 unit unit	4 unit 4 unit	54,672,000	54,672,000	67,068,000	Kab. Lampung Selatan, Kalianda, Wai Lubuk	Dana Transfer Umum- Dana Alokasi Umum			0	4 unit 4 unit	60,000,000	Dinas Perhubungan
2.15.01.2.06.03	Penyediaan Peralatan Rumah Tangga	Peralatan Kebersihan dan Alat Pembersih Keperluan Kantor				12 jenis	24 jenis	12,000,100	12,000,100	10,635,500	Kab. Lampung Selatan, Kalianda, Wai Lubuk	Dana Transfer Umum- Dana Alokasi Umum			0	24 jenis	10,635,500	Dinas Perhubungan
2.15.01.2.06.04	Penyediaan Bahan Logistik Kantor	Bahan Logistik Keperluan Kantor				12 jenis	27 jenis	88,720,200	88,720,200	48,916,100	Kab. Lampung Selatan, Kalianda, Way Urang	Dana Transfer Umum- Dana Alokasi Umum			0	27 jenis	48,916,100	Dinas Perhubungan
2.15.01.2.06.05	Penyediaan Barang Cetakan dan Penggandaan	Bahan Cetakan dan Penggandaan Keperluan Kantor				12 jenis	10 jenis	74,316,500	106,461,200	177,909,100	Kab. Lampung Selatan, Kalianda, Wai Lubuk	Dana Transfer Umum- Dana Alokasi Umum			0	10 jenis	170,000,000	Dinas Perhubungan
2.15.01.2.06.06	Penyediaan Bahan Bacaan dan Peraturan Perundang- undangan	Langganan Koran				180 eksemplar	180 eksemplar	18,000,000	18,000,000	18,000,000	Kab. Lampung Selatan, Kalianda, Wai Lubuk	Dana Transfer Umum- Dana Alokasi Umum	6. Peningkatan tata kelola dan kapasitas pemerintah daerah dan desa, serta ketentraman dan ketertiban umum	0	180 eksemplar	19,800,000	Dinas Perhubungan	

**Penetapan Perubahan Rencana Kerja Pemerintah Daerah (RKPD)
Kabupaten Lampung Selatan
Tahun 2021**

Kode	Urusan/ Bidang Urusan/ Program/ Kegiatan/ Sub Kegiatan	Indikator Program/ Kegiatan/ Sub Kegiatan	Target Akhir Periode RPJMD	Realisasi Capaian RKPD Tahun 2019	Prakiraan Capaian Target RKPD Tahun 2020	Capaian Kinerja dan Kerangka Pendanaan							Kelompok Sasaran	Prakiraan Maju Rencana Tahun 2022		Perangkat Daerah Penanggung Jawab		
						Target 2021		Pagu Indikatif			Lokasi	Sumber Dana		Prioritas			Target	Pagu Indikatif
						Semula	Menjadi	RKPD 2021	APBD 2021	RKPD 2021 Perubahan				Nasional	Daerah			
2 15 01 2.06 09	Penyelenggaraan Rapat Koordinasi dan Konsultasi SKPD	Sinkronisasi Program dan Kegiatan di Daerah dan Pusat				52 kali	50 kali	183,210,000	183,210,000	133,960,000	Kab. Lampung Selatan, Natar, Merak Batin Kab. Lampung Selatan, Tanjung Bintang, Purwodad Simpang Kab. Lampung Selatan, Sidomulyo, Sidorejo Kab. Lampung Selatan, Katibung, Tanjung Ratu Kab. Lampung Selatan, Penengahan, Pasuruan Kab. Lampung Selatan, Palas, Bangunan Kab. Lampung Selatan, Jati Agung, Marga Agung Kab. Lampung Selatan, Merbau Mataram, Merbau Mataram	Dana Transfer Umum- Dana Alokasi Umum	0	50 kali	133,960,000	Dinas Perhubungan		
2 15 01 2.08	Penyediaan Jasa Penunjang Urusan Pemerintahan Daerah	Penyediaan Jasa Listrik Kantor Dishub, Penerangan Jalandan Traffic Light	Tahun		Tahun	Tahun	1 Tahun	13,085,200,000	13,085,200,000	15,698,400,000			1 Tahun	15,730,000,000				

**Penetapan Perubahan Rencana Kerja Pemerintah Daerah (RKPD)
Kabupaten Lampung Selatan
Tahun 2021**

Kode	Urusan/ Bidang Urusan/ Program/ Kegiatan/ Sub Kegiatan	Indikator Program/ Kegiatan/ Sub Kegiatan	Target Akhir Periode RPJMD	Realisasi Capaian RKPD Tahun 2019	Prakiraan Capaian Target RKPD Tahun 2020	Capaian Kinerja dan Kerangka Pendanaan							Kelompok Sasaran	Prakiraan Maju Rencana Tahun 2022		Perangkat Daerah Penanggung Jawab		
						Target 2021		Pagu Indikatif			Lokasi	Sumber Dana		Prioritas			Target	Pagu Indikatif
						Semula	Menjadi	RKPD 2021	APBD 2021	RKPD 2021 Perubahan				Nasional	Daerah			
2.15.01.2.08.02	Penyediaan Jasa Komunikasi, Sumber Daya Air dan Listrik	Pembayaran Rekening Listrik Lampu Penerangan Jalan Umum Rekening Listrik Kantor dan Langganan Internet Kantor				12 Bulan	12 Bulan	13,085,200,000	13,085,200,000	15,698,400,000	Kab. Lampung Selatan, Kalianda, Kalianda	Pajak Penerangan Jalan	6. Peningkatan tata kelola dan kapasitas pemerintah daerah dan desa, serta ketentraman dan ketertiban umum	Masyarakat Kabupaten Lampung Selatan	12 Bulan	15,730,000,000	Dinas Perhubungan	
2.15.01.2.09	Pemeliharaan Barang Milik Daerah Penunjang Urusan Pemerintahan Daerah	Pemeliharaan Barang Milik Daerah	unit		unit	unit	51 unit	946,532,400	721,034,000	713,534,000					51 unit	797,500,000		
2.15.01.2.09.01	Penyediaan Jasa Pemeliharaan, Biaya Pemeliharaan dan Pajak Kendaraan Perorangan Dinas atau Kendaraan Dinas Jabatan	Pemeliharaan dan Pembayaran Pajak Kendaraan Dinas Jabatan				1 unit	1 unit	57,486,000	40,170,000	40,170,000	Kab. Lampung Selatan, Kalianda, Kalianda	Dana Transfer Umum-Dana Alokasi Umum	6. Peningkatan tata kelola dan kapasitas pemerintah daerah dan desa, serta ketentraman dan ketertiban umum	Kendaraan Dinas dan Peralatan Kantor dan Gedung Kantor	1 unit	50,000,000	Dinas Perhubungan	
2.15.01.2.09.02	Penyediaan Jasa Pemeliharaan, Biaya Pemeliharaan, Pajak, dan Perizinan Kendaraan Dinas Operasional atau Lapangan	Pemeliharaan dan Pembayaran Pajak Kendaraan Dinas Operasional/Lapangan				22 Unit	22 Unit	805,046,400	596,864,000	596,864,000	Kab. Lampung Selatan, Kalianda, Kalianda	Dana Transfer Umum-Dana Alokasi Umum	6. Peningkatan tata kelola dan kapasitas pemerintah daerah dan desa, serta ketentraman dan ketertiban umum	Kendaraan Dinas dan Peralatan Kantor dan Gedung Kantor	22 Unit	650,000,000	Dinas Perhubungan	
2.15.01.2.09.06	Pemeliharaan Peralatan dan Mesin Lainnya	Pemeliharaan AC, Laptop dan Printer				10 unit	25 unit	9,000,000	9,000,000	11,500,000	Kab. Lampung Selatan, Kalianda, Wai Lubuk	Dana Transfer Umum-Dana Alokasi Umum	6. Peningkatan tata kelola dan kapasitas pemerintah daerah dan desa, serta ketentraman dan ketertiban umum	Kendaraan Dinas dan Peralatan Kantor dan Gedung Kantor	25 unit	10,000,000	Dinas Perhubungan	
2.15.01.2.09.09	Pemeliharaan/Rehabilitasi Gedung Kantor dan Bangunan Lainnya	Gedung kantor dan Aula				2 unit	2 unit	50,000,000	50,000,000	50,000,000	Kab. Lampung Selatan, Kalianda, Wai Lubuk	Dana Transfer Umum-Dana Alokasi Umum	6. Peningkatan tata kelola dan kapasitas pemerintah daerah dan desa, serta ketentraman dan ketertiban umum	Kendaraan Dinas dan Peralatan Kantor dan Gedung Kantor	2 unit	60,000,000	Dinas Perhubungan	

**Penetapan Perubahan Rencana Kerja Pemerintah Daerah (RKPD)
Kabupaten Lampung Selatan
Tahun 2021**

Kode	Urusan/ Bidang Urusan/ Program/ Kegiatan/ Sub Kegiatan	Indikator Program/ Kegiatan/ Sub Kegiatan	Target Akhir Periode RPJMD	Realisasi Capaian RKPD Tahun 2019	Prakiraan Capaian Target RKPD Tahun 2020	Capaian Kinerja dan Kerangka Pendanaan							Kelompok Sasaran	Prakiraan Maju Rencana Tahun 2022		Perangkat Daerah Penanggung Jawab		
						Target 2021		Pagu Indikatif			Lokasi	Sumber Dana		Prioritas			Target	Pagu Indikatif
						Semula	Menjadi	RKPD 2021	APBD 2021	RKPD 2021 Perubahan				Nasional	Daerah			
2 15 01 2.09 10	Pemeliharaan/Rehabilitasi Sarana dan Prasarana Gedung Kantor atau Bangunan Lainnya	Musholla Kantor Dishub				1 unit	1 unit	25,000,000	25,000,000	15,000,000	Kab. Lampung Selatan, Kalianda, Wai Lubuk	Dana Transfer Umum-Dana Alokasi Umum			Kendaraan Dinas dan Peralatan Kantor dan Gedung Kantor	1 unit	27,500,000	Dinas Perhubungan
2 15 02	PROGRAM PENYELENGGARAAN LALU LINTAS DAN ANGKUTAN JALAN (LLAJ)	Persentase ketersediaan fasilitas kelengkapan jalan di ruas jalan kabupaten dan Sarana Prasarana Perhubungan Lainnya	%		%	100 %	100 %	2,769,806,400	2,448,461,400	1,880,933,247						100 %	3,062,209,500	
2 15 02 2.02	Penyediaan Perlengkapan Jalan di Jalan Kabupaten/Kota	Perlengkapan Jalan yang memadai dan terpelihara	unit		unit	unit	100 unit	1,427,202,400	1,105,857,400	372,981,747						100 unit	1,600,000,000	
2 15 02 2.02 02	Penyediaan Perlengkapan Jalan di Jalan Kabupaten/Kota	Dokumen Perencanaan Kegiatan Pengadaan Lampu Penerangan Jalan Umum Retensi Pengadaan Perlengkapan Jalan				26 Dokumen paket	1 Dokumen 4 paket	876,763,300	532,673,300	39,418,497	Kab. Lampung Selatan, Tanjung Bintang, Serdang	Memperkuat Infrastruktur Untuk Mendukung Pengembangan Ekonomi Dan Pelayanan Dasar		Masyarakat Pengguna Jalan	1 Dokumen 4 paket	1,000,000,000	Dinas Perhubungan	
2 15 02 2.02 04	Rehabilitasi dan Pemeliharaan Perlengkapan Jalan	Pemeliharaan Traffisc Light, Warning Light dan LPJU				100 unit	100 unit	550,439,100	573,184,100	333,563,250	Kab. Lampung Selatan, Kalianda, Kalianda	Pajak Penerangan Jalan	Memperkuat Infrastruktur Untuk Mendukung Pengembangan Ekonomi Dan Pelayanan Dasar	Masyarakat Pengguna Jalan	100 unit	600,000,000	Dinas Perhubungan	
2 15 02 2.06	Pelaksanaan Manajemen dan Rekayasa Lalu Lintas untuk Jaringan Jalan Kabupaten/Kota	Giat Pengamanan Lalu Lintas dan dan Perparkiran	Kegiatan		Kegiatan	Kegiatan	12 Kegiatan	1,252,494,000	1,252,494,000	1,422,742,000					12 Kegiatan	1,377,000,000		

**Penetapan Perubahan Rencana Kerja Pemerintah Daerah (RKPD)
Kabupaten Lampung Selatan
Tahun 2021**

Kode	Urusan/ Bidang Urusan/ Program/ Kegiatan/ Sub Kegiatan	Indikator Program/ Kegiatan/ Sub Kegiatan	Target Akhir Periode RPJMD	Realisasi Capaian RKPD Tahun 2019	Prakiraan Capaian Target RKPD Tahun 2020	Capaian Kinerja dan Kerangka Pendanaan						Kelompok Sasaran	Prakiraan Maju Rencana Tahun 2022		Perangkat Daerah Penanggung Jawab			
						Target 2021		Pagu Indikatif			Lokasi		Sumber Dana	Prioritas		Target	Pagu Indikatif	
						Semula	Menjadi	RKPD 2021	APBD 2021	RKPD 2021 Perubahan				Nasional				Daerah
2 15 02 2.06 04	Pengawasan dan Pengendalian Efektivitas Pelaksanaan Kebijakan untuk Jalan Kabupaten/Kota	Giat Pengaturan Lalu Lintas dan Perparkiran				10 Kegiatan	12 Kegiatan	1,202,254,000	1,202,254,000	1,418,361,000	Kab. Lampung Selatan, Natar, Hajimena Kab. Lampung Selatan, Kalianda, Kalianda Kab. Lampung Selatan, Rangai Tri Tunggal Kab. Lampung Selatan, Jati Agung, Way Hui Kab. Lampung Selatan, Bakauheni, Bakauheni	Dana Transfer Umum-Dana Alokasi Umum	Memperkuat Stabilitas Polhukhankam Dan Transformasi Pelayanan Publik	6. Peningkatan tata kelola dan kapasitas pemerintah daerah dan desa, serta ketentraman dan ketertiban umum	Masyarakat Kabupaten Lampung Selatan	12 Kegiatan	1,322,000,000	Dinas Perhubungan
2 15 02 2.06 05	Forum Lalu Lintas dan Angkutan Jalan Kabupaten/Kota	Pertemuan Forum lalu Lintas				4 kali	1 kali	50,240,000	50,240,000	4,381,000	Kab. Lampung Selatan, Kalianda, Kalianda	Dana Transfer Umum-Dana Alokasi Umum	Memperkuat Stabilitas Polhukhankam Dan Transformasi Pelayanan Publik		Masyarakat Kabupaten Lampung Selatan	1 kali	55,000,000	Dinas Perhubungan
2 15 02 2.09	Penyediaan Angkutan Umum untuk Jasa Angkutan Orang dan/atau Barang antar Kota dalam 1 (satu) Daerah Kabupaten/Kota	Kegiatan Pengawasan dan Penertiban Angkutan Umum dan Barang di Wilayah Kabupaten Lampung Selatan	Kali		Kali	Kali	8 Kali	90,110,000	90,110,000	85,209,500						8 Kali	85,209,500	

**Penetapan Perubahan Rencana Kerja Pemerintah Daerah (RKPD)
Kabupaten Lampung Selatan
Tahun 2021**

Kode	Urusan/ Bidang Urusan/ Program/ Kegiatan/ Sub Kegiatan	Indikator Program/ Kegiatan/ Sub Kegiatan	Target Akhir Periode RPJMD	Realisasi Capaian RKPD Tahun 2019	Prakiraan Capaian Target RKPD Tahun 2020	Capaian Kinerja dan Kerangka Pendanaan							Kelompok Sasaran	Prakiraan Maju Rencana Tahun 2022		Perangkat Daerah Penanggung Jawab		
						Target 2021		Pagu Indikatif			Lokasi	Sumber Dana		Prioritas			Target	Pagu Indikatif
						Semula	Menjadi	RKPD 2021	APBD 2021	RKPD 2021 Perubahan				Nasional	Daerah			
2 15 02 2.09 02	Pengendalian dan Pengawasan Ketersediaan Angkutan Umum untuk Jasa angkutan Orang dan/atau Barang Antar Kota dalam 1 (satu) Kabupaten/Kota	Kegiatan Pengawasan dan Penertiban Kendaraan Angkutan Umum dan Barang				6 kali	8 kali	90,110,000	90,110,000	85,209,500	Kab. Lampung Selatan, Natar, Natar Kab. Lampung Selatan, Tanjung Bintang, Lematang Kab. Lampung Selatan, Kalianda, Semua Kelurahan Kab. Lampung Selatan, Katibung, Rangai Tri Tunggal Kab. Lampung Selatan, Sragi, Bandar Agung Kab. Lampung Selatan, Bakauheni, Bakauheni	Retribusi Jasa Umum	Memperkuat Stabilitas Polhukhankam Dan Transformasi Pelayanan Publik	Masyarakat Pemilik Kendaraan Angkutan Umum dan Barang di Wilayah Kabupaten Lampung Selatan	8 kali	85,209,500	Dinas Perhubungan	
2 15 03	PROGRAM PENGELOLAAN PELAYARAN	Persentase Level Keselamatan Transportasi Pelayaran				0	0	14,365,300	14,365,300	16,226,500					0	15,000,000		
2 15 03 2.12	Pembangunan, Penerbitan Izin Pembangunan dan Pengoperasian Pelabuhan Pengumpan Lokal	Pelaksanaan Operasional Kapal Pelra Bantuan Kemenhub yang sesuai dengan ketentuan	kali		kali	kali	5 kali	14,365,300	14,365,300	16,226,500					5 kali	15,000,000		
2 15 03 2.12 04	Pengawasan Pengoperasian Pelabuhan Pengumpan Lokal	kegiatan Monitoring dan Evaluasi Operasional Kapal Pelra				1 kali	5 kali	14,365,300	14,365,300	16,226,500	Kab. Lampung Selatan, Raja Basa, Tejang Pulau Sebesi	Retribusi Jasa Umum	Memperkuat Stabilitas Polhukhankam Dan Transformasi Pelayanan Publik	Masyarakat Pengguna Jasa Operasional Kapal Pelra	5 kali	15,000,000	Dinas Perhubungan	
TOTAL								23,305,724,700	23,080,226,000	25,264,131,547						26,509,975,418		

**Penetapan Perubahan Rencana Kerja Pemerintah Daerah (RKPD)
Kabupaten Lampung Selatan
Tahun 2021**

Kode	Urusan/ Bidang Urusan/ Program/ Kegiatan/ Sub Kegiatan	Indikator Program/ Kegiatan/ Sub Kegiatan	Target Akhir Periode RPJMD	Realisasi Capaian RKPD Tahun 2019	Prakiraan Capaian Target RKPD Tahun 2020	Capaian Kinerja dan Kerangka Pendanaan						Kelompok Sasaran	Prakiraan Maju Rencana Tahun 2022		Perangkat Daerah Penanggung Jawab				
						Target 2021		Pagu Indikatif			Lokasi		Sumber Dana	Prioritas		Target	Pagu Indikatif		
						Semula	Menjadi	RKPD 2021	APBD 2021	RKPD 2021 Perubahan				Nasional				Daerah	
2						URUSAN PEMERINTAHAN WAJIB YANG TIDAK BERKAITAN DENGAN PELAYANAN DASAR													
2	16								10,490,145,900	12,860,488,500	13,733,618,250				15,110,969,000				
2	16	01							5,635,100,000	5,471,893,000	5,586,123,400			80 poin	6,069,347,500				
2	16	01	2.01						38,060,600	38,060,600	27,196,700			10 dokumen	45,084,100				
2	16	01	2.01	01					11,584,100	11,584,100	7,114,500	Kab. Lampung Selatan, Semua Kecamatan, Semua Kelurahan	Dana Transfer Umum-Dana Alokasi Umum	Memperkuat Stabilitas Polhukhankam Dan Transformasi Pelayanan Publik	6. Peningkatan tata kelola dan kapasitas pemerintah daerah dan desa, serta ketentraman dan ketertiban umum	Dinas Komunikasi dan Informatika Kab. Lampung Selatan	3 DOKUMEN	14,584,100	Dinas Komunikasi dan Informatika
2	16	01	2.01	02					4,500,000	4,500,000	3,708,800	Kab. Lampung Selatan, Kalianda, Kalianda	Dana Transfer Umum-Dana Alokasi Umum	Memperkuat Stabilitas Polhukhankam Dan Transformasi Pelayanan Publik	4. Peningkatan investasi daerah dan pelayanan publik melalui penyederhanaan birokrasi dan regulasi	Dinas Komunikasi dan Informatika Kab. Lampung Selatan	1 DOKUMEN	4,500,000	Dinas Komunikasi dan Informatika
2	16	01	2.01	03					4,500,000	4,500,000	3,657,400	Kab. Lampung Selatan, Kalianda, Kalianda	Dana Transfer Umum-Dana Alokasi Umum	Memperkuat Stabilitas Polhukhankam Dan Transformasi Pelayanan Publik	6. Peningkatan tata kelola dan kapasitas pemerintah daerah dan desa, serta ketentraman dan ketertiban umum	Dinas Komunikasi dan Informatika Kab. Lampung Selatan	1 DOKUMEN	4,500,000	Dinas Komunikasi dan Informatika
2	16	01	2.01	04					4,500,000	4,500,000	4,155,000	Kab. Lampung Selatan, Kalianda, Kalianda	Dana Transfer Umum-Dana Alokasi Umum	Memperkuat Stabilitas Polhukhankam Dan Transformasi Pelayanan Publik	6. Peningkatan tata kelola dan kapasitas pemerintah daerah dan desa, serta ketentraman dan ketertiban umum	Dinas Komunikasi dan Informatika Kab. Lampung Selatan	1 DOKUMEN	4,500,000	Dinas Komunikasi dan Informatika

**Penetapan Perubahan Rencana Kerja Pemerintah Daerah (RKPD)
Kabupaten Lampung Selatan
Tahun 2021**

Kode	Urusan/ Bidang Urusan/ Program/ Kegiatan/ Sub Kegiatan	Indikator Program/ Kegiatan/ Sub Kegiatan	Target Akhir Periode RPJMD	Realisasi Capaian RKPD Tahun 2019	Prakiraan Capaian Target RKPD Tahun 2020	Capaian Kinerja dan Kerangka Pendanaan							Kelompok Sasaran	Prakiraan Maju Rencana Tahun 2022		Perangkat Daerah Penanggung Jawab		
						Target 2021		Pagu Indikatif			Lokasi	Sumber Dana		Prioritas			Target	Pagu Indikatif
						Semula	Menjadi	RKPD 2021	APBD 2021	RKPD 2021 Perubahan				Nasional	Daerah			
2.16.01.2.01.05	Koordinasi dan Penyusunan Perubahan DPA- SKPD	Jumlah Dokumen Perubahan DPA PD				1 DOKUMEN	1 DOKUMEN	4,500,000	4,500,000	3,234,400	Kab. Lampung Selatan, Kalianda, Kalianda	Dana Transfer Umum- Dana Alokasi Umum	Memperkuat Stabilitas Polhukhankam Dan Transformasi Pelayanan Publik	6. Peningkatan tata kelola dan kapasitas pemerintah daerah dan desa, serta ketentraman dan ketertiban umum	Dinas Komunikasi dan Informatika Kab. Lampung Selatan	1 DOKUMEN	4,500,000	Dinas Komunikasi dan Informatika
2.16.01.2.01.06	Koordinasi dan Penyusunan Laporan Capaian Kinerja dan Ikhtisar Realisasi Kinerja SKPD	Laporan Capaian Kinerja dan Ikhtisar Realisasi Kinerja SKPD				3 Dokumen	3 Dokumen	8,476,500	8,476,500	5,326,600	Kab. Lampung Selatan, Kalianda, Kalianda	Dana Transfer Umum- Dana Alokasi Umum	Memperkuat Stabilitas Polhukhankam Dan Transformasi Pelayanan Publik	6. Peningkatan tata kelola dan kapasitas pemerintah daerah dan desa, serta ketentraman dan ketertiban umum	Dinas Komunikasi dan Informatika Kab. Lampung Selatan	3 Dokumen	12,500,000	Dinas Komunikasi dan Informatika
2.16.01.2.02	Administrasi Keuangan Perangkat Daerah	Dokumen Keuangan Administrasi PD	dokumen		dokumen	dokumen	20 dokumen	3,528,393,400	3,528,393,400	3,495,005,500						20 dokumen	3,629,763,400	
2.16.01.2.02.01	Penyediaan Gaji dan Tunjangan ASN	Pembayaran Gaji dan Tunjangan ASN				12 bulan	12 bulan	3,017,763,400	3,017,763,400	2,892,528,000	Kab. Lampung Selatan, Semua Kecamatan, Semua Kelurahan	Dana Transfer Umum- Dana Alokasi Umum	Meningkatkan Sumber Daya Manusia Yang Berkualitas Dan Berdaya Saing		Aparatur Dinas Komunikasi dan Informatika Kab. Lampung Selatan	12 bulan	3,117,763,400	Dinas Komunikasi dan Informatika
2.16.01.2.02.02	Penyediaan Administrasi Pelaksanaan Tugas ASN	Dokumen Administrasi Pelaksanaan Tugas ASN				12 bulan	12 bulan	498,630,000	498,630,000	591,580,000	Kab. Lampung Selatan, Kalianda, Kalianda	Dana Transfer Umum- Dana Alokasi Umum	Meningkatkan Sumber Daya Manusia Yang Berkualitas Dan Berdaya Saing	6. Peningkatan tata kelola dan kapasitas pemerintah daerah dan desa, serta ketentraman dan ketertiban umum	Aparatur Dinas Komunikasi dan Informatika Kab. Lampung Selatan	12 bulan	500,000,000	Dinas Komunikasi dan Informatika
2.16.01.2.02.05	Koordinasi dan Penyusunan Laporan Keuangan Akhir Tahun SKPD	Dokumen Laporan keuangan SKPD				1 DOKUMEN	1 DOKUMEN	6,000,000	6,000,000	6,000,000	Kab. Lampung Selatan, Kalianda, Kalianda	Dana Transfer Umum- Dana Alokasi Umum	Meningkatkan Sumber Daya Manusia Yang Berkualitas Dan Berdaya Saing		Aparatur Dinas Komunikasi dan Informatika Kab. Lampung Selatan	1 DOKUMEN	6,000,000	Dinas Komunikasi dan Informatika
2.16.01.2.02.07	Koordinasi dan Penyusunan Laporan Keuangan Bulanan/Triwulanan /Semesteran SKPD	Dokumen Laporan Realisasi Keuangan Bulanan/Triwulanan/Semesteran SKPD (Dokumen)				18 DOKUMEN	18 DOKUMEN	6,000,000	6,000,000	4,897,500	Kab. Lampung Selatan, Kalianda, Kalianda	Dana Transfer Umum- Dana Alokasi Umum	Meningkatkan Sumber Daya Manusia Yang Berkualitas Dan Berdaya Saing	6. Peningkatan tata kelola dan kapasitas pemerintah daerah dan desa, serta ketentraman dan ketertiban umum	Aparatur Dinas Komunikasi dan Informatika Kab. Lampung Selatan	18 DOKUMEN	6,000,000	Dinas Komunikasi dan Informatika

**Penetapan Perubahan Rencana Kerja Pemerintah Daerah (RKPD)
Kabupaten Lampung Selatan
Tahun 2021**

Kode	Urusan/ Bidang Urusan/ Program/ Kegiatan/ Sub Kegiatan	Indikator Program/ Kegiatan/ Sub Kegiatan	Target Akhir Periode RPJMD	Realisasi Capaian RKPD Tahun 2019	Prakiraan Capaian Target RKPD Tahun 2020	Capaian Kinerja dan Kerangka Pendanaan						Kelompok Sasaran	Prakiraan Maju Rencana Tahun 2022		Perangkat Daerah Penanggung Jawab			
						Target 2021		Pagu Indikatif			Lokasi		Sumber Dana	Prioritas		Target	Pagu Indikatif	
						Semula	Menjadi	RKPD 2021	APBD 2021	RKPD 2021 Perubahan				Nasional				Daerah
2 16 01 2.05	Administrasi Kepegawaian Perangkat Daerah	Pengiriman Peserta Diklat Singkat (ASN)	orang		orang	orang	5 orang	25,000,000	25,000,000	0				5 orang	50,000,000			
2 16 01 2.05 09	Pendidikan dan Pelatihan Pegawai Berdasarkan Tugas dan Fungsi	Pengiriman Peserta Diklat Singkat (ASN)				5 Orang	5 Orang	25,000,000	25,000,000	0	Kab. Lampung Selatan, Semua Kecamatan, Semua Kelurahan	Dana Transfer Umum- Dana Alokasi Umum	Meningkatkan Sumber Daya Manusia Yang Berkualitas Dan Berdaya Saing	6. Peningkatan tata kelola dan kapasitas pemerintah daerah dan desa, serta ketentraman dan ketertiban umum	Aparatur Dinas Komunikasi dan Informatika Kab. Lampung Selatan	5 Orang	50,000,000	Dinas Komunikasi dan Informatika
2 16 01 2.06	Administrasi Umum Perangkat Daerah	Administrasi Umum PD	bulan		bulan	bulan	12 bulan	1,555,232,000	1,537,182,000	1,720,164,200				12 bulan	1,826,900,000			
2 16 01 2.06 02	Penyediaan Peralatan dan Perlengkapan Kantor	Pengadaan Peralatan dan Perlengkapan Kantor				12 unit	27 unit	29,725,000	29,725,000	106,225,000	Kab. Lampung Selatan, Kalianda, Kalianda	Dana Transfer Umum- Dana Alokasi Umum	Memperkuat Stabilitas Polhukhankam Dan Transformasi Pelayanan Publik	6. Peningkatan tata kelola dan kapasitas pemerintah daerah dan desa, serta ketentraman dan ketertiban umum	Aparatur Dinas Komunikasi dan Informatika Kab. Lampung Selatan	27 unit	150,000,000	Dinas Komunikasi dan Informatika
2 16 01 2.06 03	Penyediaan Peralatan Rumah Tangga	Peralatan Rumah Tangga				12 bulan	12 bulan	6,599,000	6,599,000	5,607,100	Kab. Lampung Selatan, Kalianda, Kalianda	Dana Transfer Umum- Dana Alokasi Umum	Memperkuat Stabilitas Polhukhankam Dan Transformasi Pelayanan Publik	6. Peningkatan tata kelola dan kapasitas pemerintah daerah dan desa, serta ketentraman dan ketertiban umum	Aparatur Dinas Komunikasi dan Informatika Kab. Lampung Selatan	12 bulan	10,500,000	Dinas Komunikasi dan Informatika
2 16 01 2.06 04	Penyediaan Bahan Logistik Kantor	Bahan Logistik Kantor				12 bulan	12 bulan	14,548,000	14,548,000	12,410,000	Kab. Lampung Selatan, Kalianda, Kalianda	Dana Transfer Umum- Dana Alokasi Umum	Memperkuat Stabilitas Polhukhankam Dan Transformasi Pelayanan Publik	6. Peningkatan tata kelola dan kapasitas pemerintah daerah dan desa, serta ketentraman dan ketertiban umum	Aparatur Dinas Komunikasi dan Informatika Kab. Lampung Selatan	12 bulan	16,750,000	Dinas Komunikasi dan Informatika
2 16 01 2.06 05	Penyediaan Barang Cetakan dan Penggandaan	Cetak dan Penggandaan				12 bulan	12 bulan	21,335,000	21,335,000	16,683,200	Kab. Lampung Selatan, Kalianda, Kalianda	Dana Transfer Umum- Dana Alokasi Umum	Memperkuat Stabilitas Polhukhankam Dan Transformasi Pelayanan Publik	6. Peningkatan tata kelola dan kapasitas pemerintah daerah dan desa, serta ketentraman dan ketertiban umum	Aparatur Dinas Komunikasi dan Informatika Kab. Lampung Selatan	12 bulan	25,000,000	Dinas Komunikasi dan Informatika

**Penetapan Perubahan Rencana Kerja Pemerintah Daerah (RKPD)
Kabupaten Lampung Selatan
Tahun 2021**

Kode	Urusan/ Bidang Urusan/ Program/ Kegiatan/ Sub Kegiatan	Indikator Program/ Kegiatan/ Sub Kegiatan	Target Akhir Periode RPJMD	Realisasi Capaian RKPD Tahun 2019	Prakiraan Capaian Target RKPD Tahun 2020	Capaian Kinerja dan Kerangka Pendanaan							Kelompok Sasaran	Prakiraan Maju Rencana Tahun 2022		Perangkat Daerah Penanggung Jawab		
						Target 2021		Pagu Indikatif			Lokasi	Sumber Dana		Prioritas			Target	Pagu Indikatif
						Semula	Menjadi	RKPD 2021	APBD 2021	RKPD 2021 Perubahan				Nasional	Daerah			
2 16 01 2.06 06	Penyediaan Bahan Bacaan dan Peraturan Perundang-undangan	Bahan Bacaan dan Peraturan Perundang-undangan				12 bulan	12 bulan	1,360,440,000	1,383,240,000	1,533,240,000	Kab. Lampung Selatan, Kalianda, Kalianda	Dana Transfer Umum-Dana Alokasi Umum	Memperkuat Stabilitas Polhukhankam Dan Transformasi Pelayanan Publik	6. Peningkatan tata kelola dan kapasitas pemerintah daerah dan desa, serta ketentraman dan ketertiban umum	Aparatur Dinas Komunikasi dan Informatika Kab. Lampung Selatan	12 bulan	1,450,500,000	Dinas Komunikasi dan Informatika
2 16 01 2.06 07	Penyediaan Bahan/Material	Penyediaan Bahan/Material kantor				12 bulan	12 bulan	7,267,000	7,267,000	208,900	Kab. Lampung Selatan, Kalianda, Kalianda	Dana Transfer Umum-Dana Alokasi Umum	Memperkuat Stabilitas Polhukhankam Dan Transformasi Pelayanan Publik	6. Peningkatan tata kelola dan kapasitas pemerintah daerah dan desa, serta ketentraman dan ketertiban umum	Aparatur Dinas Komunikasi dan Informatika Kab. Lampung Selatan	12 bulan	10,000,000	Dinas Komunikasi dan Informatika
2 16 01 2.06 08	Fasilitasi Kunjungan Tamu	Fasilitasi Kunjungan Tamu kantor				12 bulan	12 bulan	14,150,000	9,600,000	8,000,000	Kab. Lampung Selatan, Kalianda, Kalianda	Dana Transfer Umum-Dana Alokasi Umum	Memperkuat Stabilitas Polhukhankam Dan Transformasi Pelayanan Publik	6. Peningkatan tata kelola dan kapasitas pemerintah daerah dan desa, serta ketentraman dan ketertiban umum	Aparatur Dinas Komunikasi dan Informatika Kab. Lampung Selatan	12 bulan	14,150,000	Dinas Komunikasi dan Informatika
2 16 01 2.06 09	Penyelenggaraan Rapat Koordinasi dan Konsultasi SKPD	Rapat Koordinasi dan Konsultasi SKPD				12 bulan	12 bulan	101,168,000	64,868,000	37,790,000	Semua Kab/Kota, Semua Kecamatan, Semua Kelurahan	Dana Transfer Umum-Dana Alokasi Umum	Memperkuat Stabilitas Polhukhankam Dan Transformasi Pelayanan Publik	6. Peningkatan tata kelola dan kapasitas pemerintah daerah dan desa, serta ketentraman dan ketertiban umum	Aparatur Dinas Komunikasi dan Informatika Kab. Lampung Selatan	12 bulan	150,000,000	Dinas Komunikasi dan Informatika
2 16 01 2.08	Penyediaan Jasa Penunjang Urusan Pemerintahan Daerah	Jasa Penunjang Urusan kantor	bulan		bulan	bulan	12 bulan	102,600,000	90,600,000	90,600,000						12 bulan	102,600,000	
2 16 01 2.08 02	Penyediaan Jasa Komunikasi, Sumber Daya Air dan Listrik	Rekening Telepon, Internet, Air & Listrik Kantor				12 bulan	12 bulan	102,600,000	90,600,000	90,600,000	Kab. Lampung Selatan, Kalianda, Kalianda	Dana Transfer Umum-Dana Alokasi Umum		6. Peningkatan tata kelola dan kapasitas pemerintah daerah dan desa, serta ketentraman dan ketertiban umum	Dinas Komunikasi dan Informatika Kab. Lampung Selatan	12 bulan	102,600,000	Dinas Komunikasi dan Informatika
2 16 01 2.09	Pemeliharaan Barang Milik Daerah Penunjang Urusan Pemerintahan Daerah	Pemeliharaan Barang Dinas Komunikasi dan Informatika Kab. Lampung Selatan	bulan		bulan	bulan	12 bulan	385,814,000	252,657,000	253,157,000						12 bulan	415,000,000	

**Penetapan Perubahan Rencana Kerja Pemerintah Daerah (RKPD)
Kabupaten Lampung Selatan
Tahun 2021**

Kode	Urusan/ Bidang Urusan/ Program/ Kegiatan/ Sub Kegiatan	Indikator Program/ Kegiatan/ Sub Kegiatan	Target Akhir Periode RPJMD	Realisasi Capaian RKPD Tahun 2019	Prakiraan Capaian Target RKPD Tahun 2020	Capaian Kinerja dan Kerangka Pendanaan									Kelompok Sasaran	Prakiraan Maju Rencana Tahun 2022		Perangkat Daerah Penanggung Jawab
						Target 2021		Pagu Indikatif			Lokasi	Sumber Dana	Prioritas			Target	Pagu Indikatif	
						Semula	Menjadi	RKPD 2021	APBD 2021	RKPD 2021 Perubahan			Nasional	Daerah				
2.16.01.2.09.01	Penyediaan Jasa Pemeliharaan, Biaya Pemeliharaan dan Pajak Kendaraan Perorangan Dinas atau Kendaraan Dinas Jabatan	Pemeliharaan rutin/berkala dan Pajak Kendaraan Perorangan Dinas atau Kendaraan Dinas Jabatan				12 bulan	12 bulan	323,614,000	193,957,000	193,957,000	Kab. Lampung Selatan, Kalianda, Kalianda	Dana Transfer Umum-Dana Alokasi Umum	6. Peningkatan tata kelola dan kapasitas pemerintah daerah dan desa, serta ketentraman dan ketertiban umum	: Dinas Komunikasi dan Informatika Kab. Lampung Selatan	12 bulan	350,000,000	Dinas Komunikasi dan Informatika	
2.16.01.2.09.06	Pemeliharaan Peralatan dan Mesin Lainnya	Pemeliharaan Peralatan dan Mesin Lainnya				12 unit	37 unit	37,200,000	33,700,000	44,200,000	Kab. Lampung Selatan, Kalianda, Kalianda	Dana Transfer Umum-Dana Alokasi Umum	6. Peningkatan tata kelola dan kapasitas pemerintah daerah dan desa, serta ketentraman dan ketertiban umum	: Dinas Komunikasi dan Informatika Kab. Lampung Selatan	37 unit	40,000,000	Dinas Komunikasi dan Informatika	
2.16.01.2.09.09	Pemeliharaan/Rehabilitasi Gedung Kantor dan Bangunan Lainnya	Pemeliharaan/Rehabilitasi Gedung Kantor				12 bulan	12 bulan	25,000,000	25,000,000	15,000,000	Kab. Lampung Selatan, Kalianda, Kalianda	Dana Transfer Umum-Dana Alokasi Umum	6. Peningkatan tata kelola dan kapasitas pemerintah daerah dan desa, serta ketentraman dan ketertiban umum	: Dinas Komunikasi dan Informatika Kab. Lampung Selatan	12 bulan	25,000,000	Dinas Komunikasi dan Informatika	
2.16.02	PROGRAM INFORMASI DAN KOMUNIKASI PUBLIK	Persentase Informasi Publik yang disediakan dan diumumkan oleh Provinsi dan kab/kota sesuai amanat UU No 14 Tahun 2008 tentang keterbukaan Informasi Publik	%		%	70 %	70 %	3,624,388,300	6,335,243,900	7,041,796,950					70 %	7,856,491,500		
2.16.02.2.01	Pengelolaan Informasi dan Komunikasi Publik Pemerintah Daerah Kabupaten/Kota	jumlah informasi publik yang disebarluaskan	kali		kali	kali	2 kali	3,624,388,300	6,335,243,900	7,041,796,950					2 kali	7,856,491,500		
2.16.02.2.01.02	Monitoring Opini dan Aspirasi Publik	Dokumen monitoring dan aspirasi publik				1 Dokumen	1 Dokumen	30,156,000	27,066,000	9,208,000	Kab. Lampung Selatan, Kalianda, Kalianda	Dana Transfer Umum-Dana Alokasi Umum	Memperkuat Stabilitas Polhukhankam Dan Transformasi Pelayanan Publik	6. Peningkatan tata kelola dan kapasitas pemerintah daerah dan desa, serta ketentraman dan ketertiban umum	Media, Pemerintah dan Masyarakat Kabupaten Lampung Selatan	1 Dokumen	45,000,000	Dinas Komunikasi dan Informatika

**Penetapan Perubahan Rencana Kerja Pemerintah Daerah (RKPD)
Kabupaten Lampung Selatan
Tahun 2021**

Kode	Urusan/ Bidang Urusan/ Program/ Kegiatan/ Sub Kegiatan	Indikator Program/ Kegiatan/ Sub Kegiatan	Target Akhir Periode RPJMD	Realisasi Capaian RKPD Tahun 2019	Prakiraan Capaian Target RKPD Tahun 2020	Capaian Kinerja dan Kerangka Pendanaan							Kelompok Sasaran	Prakiraan Maju Rencana Tahun 2022		Perangkat Daerah Penanggung Jawab		
						Target 2021		Pagu Indikatif			Lokasi	Sumber Dana		Prioritas			Target	Pagu Indikatif
						Semula	Menjadi	RKPD 2021	APBD 2021	RKPD 2021 Perubahan				Nasional	Daerah			
2.16.02.2.01.03	Monitoring Informasi dan Penetapan Agenda Prioritas Komunikasi Pemerintah Daerah	Dokumen Monitoring Informasi dan Penetapan Agenda Prioritas Komunikasi Pemerintah Daerah				2 Dokumen	2 Dokumen	272,044,400	272,044,000	195,956,300	Kab. Lampung Selatan, Kalianda, Kalianda	Dana Transfer Umum-Dana Alokasi Umum	Memperkuat Stabilitas Polhukhankam Dan Transformasi Pelayanan Publik	6. Peningkatan tata kelola dan kapasitas pemerintah daerah dan desa, serta ketentraman dan ketertiban umum	Media, Pemerintah dan Masyarakat Kabupaten Lampung Selatan	2 Dokumen	350,000,000	Dinas Komunikasi dan Informatika
2.16.02.2.01.04	Pengelolaan Konten dan Perencanaan Media Komunikasi Publik	Dokumen konten visualisasi				1 Dokumen	1 Dokumen	71,560,000	57,700,000	108,528,000	Kab. Lampung Selatan, Kalianda, Kalianda	Dana Transfer Umum-Dana Alokasi Umum	Memperkuat Stabilitas Polhukhankam Dan Transformasi Pelayanan Publik	6. Peningkatan tata kelola dan kapasitas pemerintah daerah dan desa, serta ketentraman dan ketertiban umum	Media, Pemerintah dan Masyarakat Kabupaten Lampung Selatan	1 Dokumen	100,000,000	Dinas Komunikasi dan Informatika
2.16.02.2.01.05	Pengelolaan Media Komunikasi Publik	Dokumen Pengelolaan Media komunikasi publik				12 Dokumen	12 Dokumen	361,997,700	356,113,700	348,125,000	Kab. Lampung Selatan, Kalianda, Kalianda	Dana Transfer Umum-Dana Alokasi Umum	Memperkuat Stabilitas Polhukhankam Dan Transformasi Pelayanan Publik	6. Peningkatan tata kelola dan kapasitas pemerintah daerah dan desa, serta ketentraman dan ketertiban umum	Media, Pemerintah dan Masyarakat Kabupaten Lampung Selatan	12 Dokumen	400,000,000	Dinas Komunikasi dan Informatika
2.16.02.2.01.06	Pelayanan Informasi Publik	Dokumen Pelayanan informasi publik				7 Dokumen	7 Dokumen	500,000,000	354,623,500	349,847,500	Kab. Lampung Selatan, Kalianda, Kalianda	Dana Transfer Umum-Dana Alokasi Umum	Memperkuat Stabilitas Polhukhankam Dan Transformasi Pelayanan Publik	6. Peningkatan tata kelola dan kapasitas pemerintah daerah dan desa, serta ketentraman dan ketertiban umum	Media, Pemerintah dan Masyarakat Kabupaten Lampung Selatan	7 Dokumen	550,000,000	Dinas Komunikasi dan Informatika
2.16.02.2.01.07	Layanan Hubungan Media	Dokumen Layanan media				161 Dokumen	161 Dokumen	2,309,121,500	5,192,180,000	5,970,819,850	Kab. Lampung Selatan, Kalianda, Kalianda	Dana Transfer Umum-Dana Alokasi Umum	Memperkuat Stabilitas Polhukhankam Dan Transformasi Pelayanan Publik		Media, Pemerintah dan Masyarakat Kabupaten Lampung Selatan	161 Dokumen	6,211,491,500	Dinas Komunikasi dan Informatika
2.16.02.2.01.10	Penguatan Kapasitas Sumber Daya Komunikasi Publik	Penguatan Kapasitas Sumber Daya Komunikasi Publik				12 bulan	12 bulan	29,509,100	29,509,100	33,506,200	Kab. Lampung Selatan, Kalianda, Kalianda	Dana Transfer Umum-Dana Alokasi Umum	Memperkuat Stabilitas Polhukhankam Dan Transformasi Pelayanan Publik	6. Peningkatan tata kelola dan kapasitas pemerintah daerah dan desa, serta ketentraman dan ketertiban umum	Media, Pemerintah dan Masyarakat Kabupaten Lampung Selatan	12 bulan	50,000,000	Dinas Komunikasi dan Informatika

**Penetapan Perubahan Rencana Kerja Pemerintah Daerah (RKPD)
Kabupaten Lampung Selatan
Tahun 2021**

Kode	Urusan/ Bidang Urusan/ Program/ Kegiatan/ Sub Kegiatan	Indikator Program/ Kegiatan/ Sub Kegiatan	Target Akhir Periode RPJMD	Realisasi Capaian RKPD Tahun 2019	Prakiraan Capaian Target RKPD Tahun 2020	Capaian Kinerja dan Kerangka Pendanaan							Kelompok Sasaran	Prakiraan Maju Rencana Tahun 2022		Perangkat Daerah Penanggung Jawab			
						Target 2021		Pagu Indikatif			Lokasi	Sumber Dana		Prioritas			Target	Pagu Indikatif	
						Semula	Menjadi	RKPD 2021	APBD 2021	RKPD 2021 Perubahan				Nasional	Daerah				
2 16 02 2.01 12	Penyelenggaraan Hubungan Masyarakat, Media dan Kemitraan Komunitas	Dokumen Penyelenggaraan Hubungan Masyarakat, Media dan Kemitraan Komunitas					3 Dokumen	3 Dokumen	49,999,600	46,007,600	25,806,100	Kab. Lampung Selatan, Semua Kecamatan, Semua Kelurahan	Dana Transfer Umum-Dana Alokasi Umum	Memperkuat Stabilitas Polhukhankam Dan Transformasi Pelayanan Publik	6. Peningkatan tata kelola dan kapasitas pemerintah daerah dan desa, serta ketentraman dan ketertiban umum	Media, Pemerintah dan Masyarakat Kabupaten Lampung Selatan	3 Dokumen	150,000,000	Dinas Komunikasi dan Informatika
2 16 03	PROGRAM APLIKASI INFORMATIKA	Presentase Perangkat Daerah yang mengimplementasikan/mereplikasi inovasi dan Aplikasi Informatika yang mendukung smart city sesuai dengan masterplan			%	50 %	50 %	1,230,657,600	1,053,351,600	1,105,697,900							50 %	1,185,130,000	
2 16 03 2.02	Pengelolaan e-government Di Lingkup Pemerintah Daerah Kabupaten/Kota	Perangkat Daerah yang mengimplementasikan/mereplikasi inovasi dan Aplikasi Informatika yang mendukung smart city sesuai dengan masterplan Perangkat daerah yang saling terkoneksi di Jaringan Intra Pemerintah Daerah			dokumen Dokumen	dokumen Dokumen	6 dokumen 1 Dokumen	1,230,657,600	1,053,351,600	1,105,697,900							6 dokumen 1 Dokumen	1,185,130,000	
2 16 03 2.02 03	Pengelolaan Pusat Data Pemerintahan Daerah	Dokumen Pengelolaan Pusat Data Pemerintahan Daerah				1 Dokumen	1 Dokumen	7,775,000	7,775,000	7,775,000	Kab. Lampung Selatan, Kalianda, Kalianda	Dana Transfer Umum-Dana Alokasi Umum		6. Peningkatan tata kelola dan kapasitas pemerintah daerah dan desa, serta ketentraman dan ketertiban umum	SKPD Kab. Lampung Selatan	1 Dokumen	25,000,000	Dinas Komunikasi dan Informatika	
2 16 03 2.02 08	Penyelenggaraan Sistem Penghubung Layanan Pemerintah	Penyelenggaraan Sistem Penghubung Layanan Pemerintah				12 bulan	12 bulan	1,116,000,000	960,000,000	960,000,000	Kab. Lampung Selatan, Kalianda, Kalianda	Dana Transfer Umum-Dana Alokasi Umum		6. Peningkatan tata kelola dan kapasitas pemerintah daerah dan desa, serta ketentraman dan ketertiban umum	SKPD Kab. Lampung Selatan	12 bulan	960,000,000	Dinas Komunikasi dan Informatika	
2 16 03 2.02 10	Pengembangan dan Pengelolaan Sumber Daya Teknologi Informasi dan Komunikasi Pemerintah Daerah	Dokumen Pengembangan dan Pengelolaan Sumber Daya Teknologi Informasi dan Komunikasi Pemerintah Daerah				12 Dokumen	12 Dokumen	55,506,500	55,506,500	118,602,900	Kab. Lampung Selatan, Kalianda, Kalianda	Dana Transfer Umum-Dana Alokasi Umum		6. Peningkatan tata kelola dan kapasitas pemerintah daerah dan desa, serta ketentraman dan ketertiban umum	SKPD Kab. Lampung Selatan	12 Dokumen	165,000,000	Dinas Komunikasi dan Informatika	

**Penetapan Perubahan Rencana Kerja Pemerintah Daerah (RKPD)
Kabupaten Lampung Selatan
Tahun 2021**

Kode	Urusan/ Bidang Urusan/ Program/ Kegiatan/ Sub Kegiatan	Indikator Program/ Kegiatan/ Sub Kegiatan	Target Akhir Periode RPJMD	Realisasi Capaian RKPD Tahun 2019	Prakiraan Capaian Target RKPD Tahun 2020	Capaian Kinerja dan Kerangka Pendanaan						Kelompok Sasaran	Prakiraan Maju Rencana Tahun 2022		Perangkat Daerah Penanggung Jawab			
						Target 2021		Pagu Indikatif			Lokasi		Sumber Dana	Prioritas		Target	Pagu Indikatif	
						Semula	Menjadi	RKPD 2021	APBD 2021	RKPD 2021 Perubahan				Nasional				Daerah
2 16 03 2.02 12	Monitoring, Evaluasi dan Pelaporan Pengembangan Ekosistem SPBE	Dokumen Monitoring, Evaluasi dan Pelaporan Pengembangan Ekosistem SPBE				1 Dokumen	1 Dokumen	51,376,100	30,070,100	19,320,000	Kab. Lampung Selatan, Kalianda, Kalianda	Dana Transfer Umum- Dana Alokasi Umum	6. Peningkatan tata kelola dan kapasitas pemerintah daerah dan desa, serta ketentraman dan ketertiban umum	SKPD Kab. Lampung Selatan	1 Dokumen	35,130,000	Dinas Komunikasi dan Informatika	
2 20	URUSAN PEMERINTAHAN BIDANG STATISTIK						57,880,000	57,880,000	34,730,000						180,500,000			
2 20 02	PROGRAM PENYELENGGARA AN STATISTIK SEKTORAL	Jumlah metadata statistik sektoral yang dihimpun	%		%	2 %	2 %	57,880,000	57,880,000	34,730,000					2 %	180,500,000		
2 20 02 2.01	Penyelenggaraan Statistik Sektoral di Lingkup Daerah Kabupaten/Kota	Data statistik sektoral daerah Kabupaten Lampung Selatan	buku		buku	buku	200 buku	57,880,000	57,880,000	34,730,000					200 buku	180,500,000		
2 20 02 2.01 01	Koordinasi dan Sinkronisasi Pengumpulan, Pengolahan, Analisis dan Diseminasi Data Statistik Sektoral	Dokumen statistik sektoral daerah				2 Dokumen	2 Dokumen	28,480,000	28,480,000	14,430,000	Kab. Lampung Selatan, Kalianda, Kalianda	Dana Transfer Umum- Dana Alokasi Umum	6. Peningkatan tata kelola dan kapasitas pemerintah daerah dan desa, serta ketentraman dan ketertiban umum 6. Peningkatan tata kelola dan kapasitas pemerintah daerah dan desa, serta ketentraman dan ketertiban umum	SKPD Kab. Lampung Selatan	2 Dokumen	125,000,000	Dinas Komunikasi dan Informatika	
2 20 02 2.01 02	Peningkatan kapasitas SDM Pemerintah Daerah dalam Peningkatan Mutu Statistik Daerah yang Terintegrasi	Peningkatan kapasitas SDM Pemerintah Daerah dalam Peningkatan Mutu Statistik Daerah yang Terintegrasi				3 Orang	3 Orang	29,400,000	29,400,000	20,300,000	Kab. Lampung Selatan, Semua Kecamatan, Semua Kelurahan	Dana Transfer Umum- Dana Alokasi Umum	6. Peningkatan tata kelola dan kapasitas pemerintah daerah dan desa, serta ketentraman dan ketertiban umum 6. Peningkatan tata kelola dan kapasitas pemerintah daerah dan desa, serta ketentraman dan ketertiban umum	SKPD Kab. Lampung Selatan	3 Orang	55,500,000	Dinas Komunikasi dan Informatika	
2 21	URUSAN PEMERINTAHAN BIDANG PERSANDIAN						117,337,500	117,337,500	102,127,500							140,311,500		

**Penetapan Perubahan Rencana Kerja Pemerintah Daerah (RKPD)
Kabupaten Lampung Selatan
Tahun 2021**

Kode	Urusan/ Bidang Urusan/ Program/ Kegiatan/ Sub Kegiatan	Indikator Program/ Kegiatan/ Sub Kegiatan	Target Akhir Periode RPJMD	Realisasi Capaian RKPD Tahun 2019	Prakiraan Capaian Target RKPD Tahun 2020	Capaian Kinerja dan Kerangka Pendanaan							Kelompok Sasaran	Prakiraan Maju Rencana Tahun 2022		Perangkat Daerah Penanggung Jawab		
						Target 2021		Pagu Indikatif			Lokasi	Sumber Dana		Prioritas			Target	Pagu Indikatif
						Semula	Menjadi	RKPD 2021	APBD 2021	RKPD 2021 Perubahan				Nasional	Daerah			
2 21 02	PROGRAM PENYELENGGARA AN PERSANDIAN UNTUK PENGAMANAN INFORMASI	Jumlah instansi pemerintah yang terbentuk CSIRT K/L/D				0	0	117,337,500	117,337,500	102,127,500				0	140,311,500			
2 21 02 2.02	Penetapan Pola Hubungan Komunikasi Sandi Antar Perangkat Daerah Kabupaten/Kota	Pengamanan informasi dan komunikasi	dokumen		dokumen	dokumen	12 dokumen	117,337,500	117,337,500	102,127,500				12 dokumen	140,311,500			
2 21 02 2.02 01	Operasionalisasi Jaring Komunikasi Sandi Pemerintah Daerah Kabupaten/Kota	Dokumen Pengamanan informasi dan komunikasi				12 Dokumen	12 Dokumen	117,337,500	117,337,500	102,127,500	Kab. Lampung Selatan, Kalianda, Kalianda	Dana Transfer Umum- Dana Alokasi Umum	Memperkuat Stabilitas Polhukhankam Dan Transformasi Pelayanan Publik	6. Peningkatan tata kelola dan kapasitas pemerintah daerah dan desa, serta ketentraman dan ketertiban umum	SKPD Kab. Lampung Selatan	12 Dokumen	140,311,500	Dinas Komunikasi dan Informatika
TOTAL								10,665,363,400	13,035,706,000	13,870,475,750					15,431,780,500			

**Penetapan Perubahan Rencana Kerja Pemerintah Daerah (RKPD)
Kabupaten Lampung Selatan
Tahun 2021**

Kode	Urusan/ Bidang Urusan/ Program/ Kegiatan/ Sub Kegiatan	Indikator Program/ Kegiatan/ Sub Kegiatan	Target Akhir Periode RPJMD	Realisasi Capaian RKPD Tahun 2019	Prakiraan Capaian Target RKPD Tahun 2020	Capaian Kinerja dan Kerangka Pendanaan						Kelompok Sasaran	Prakiraan Maju Rencana Tahun 2022		Perangkat Daerah Penanggung Jawab			
						Target 2021		Pagu Indikatif			Lokasi		Sumber Dana	Prioritas		Target	Pagu Indikatif	
						Semula	Menjadi	RKPD 2021	APBD 2021	RKPD 2021 Perubahan				Nasional				Daerah
2						URUSAN PEMERINTAHAN WAJIB YANG TIDAK BERKAITAN DENGAN PELAYANAN DASAR												
2	17								3,764,161,600	3,772,555,000	3,394,120,300				3,858,265,642			
2	17	01							2,790,307,800	2,798,701,200	2,712,876,400			80 Poin	2,860,065,496			
2	17	01	2.01						23,000,000	23,000,000	23,000,000			10 dokumen	23,575,000			
2	17	01	2.01	01								Kab. Lampung Selatan, Kalianda, Bumi Agung	Dana Transfer Umum- Dana Alokasi Umum	1. Peningkatan kualitas SDM melalui pelayanan pendidikan, kesehatan, kesejahteraan sosial dan budaya serta pemberdayaan perempuan	ASN Dinas Koperasi dan UKM Lampung Selatan	3 Dokumen	3,895,000	Dinas Koperasi, Usaha Kecil dan Menengah
2	17	01	2.01	02								Kab. Lampung Selatan, Kalianda, Bumi Agung	Dana Transfer Umum - Dana Alokasi Umum	6. Peningkatan tata kelola dan kapasitas pemerintah daerah dan desa, serta ketentraman dan ketertiban umum	ASN Dinas Koperasi dan UKM Lampung Selatan	1 Dokumen	3,895,000	Dinas Koperasi, Usaha Kecil dan Menengah
2	17	01	2.01	03								Kab. Lampung Selatan, Kalianda, Bumi Agung	Dana Transfer Umum- Dana Alokasi Umum	6. Peningkatan tata kelola dan kapasitas pemerintah daerah dan desa, serta ketentraman dan ketertiban umum	ASN Dinas Koperasi dan UKM Lampung Selatan	1 Dokumen	3,895,000	Dinas Koperasi, Usaha Kecil dan Menengah
2	17	01	2.01	04								Kab. Lampung Selatan, Kalianda, Bumi Agung	Dana Transfer Umum- Dana Alokasi Umum	1. Peningkatan kualitas SDM melalui pelayanan pendidikan, kesehatan, kesejahteraan sosial dan budaya serta pemberdayaan perempuan	ASN Dinas Koperasi dan UKM Lampung Selatan	1 Dokumen	3,895,000	Dinas Koperasi, Usaha Kecil dan Menengah

**Penetapan Perubahan Rencana Kerja Pemerintah Daerah (RKPD)
Kabupaten Lampung Selatan
Tahun 2021**

Kode	Urusan/ Bidang Urusan/ Program/ Kegiatan/ Sub Kegiatan	Indikator Program/ Kegiatan/ Sub Kegiatan	Target Akhir Periode RPJMD	Realisasi Capaian RKPD Tahun 2019	Prakiraan Capaian Target RKPD Tahun 2020	Capaian Kinerja dan Kerangka Pendanaan							Kelompok Sasaran	Prakiraan Maju Rencana Tahun 2022		Perangkat Daerah Penanggung Jawab		
						Target 2021		Pagu Indikatif			Lokasi	Sumber Dana		Prioritas			Target	Pagu Indikatif
						Semula	Menjadi	RKPD 2021	APBD 2021	RKPD 2021 Perubahan				Nasional	Daerah			
2 17 01 2.01 05	Koordinasi dan Penyusunan Perubahan DPA- SKPD	Dokumen Perubahan DPA-SKPD				1 Dokumen	1 Dokumen	3,800,000	3,800,000	3,800,000	Kab. Lampung Selatan, Kalianda, Bumi Agung	Dana Transfer Umum- Dana Alokasi Umum	1. Peningkatan kualitas SDM melalui pelayanan pendidikan, kehatan, kesejahteraan sosial dan budaya serta pemberdayaan perempuan	ASN Dinas Koperasi dan UKM Lampung Selatan	1 Dokumen	3,895,000	Dinas Koperasi, Usaha Kecil dan Menengah	
2 17 01 2.01 06	Koordinasi dan Penyusunan Laporan Capaian Kinerja dan Ikhtisar Realisasi Kinerja SKPD	Laporan capaian kinerja dan ikhtisar realisasi kinerja				3 Dokumen	3 Dokumen	4,000,000	4,000,000	4,000,000	Kab. Lampung Selatan, Kalianda, Bumi Agung	Dana Transfer Umum- Dana Alokasi Umum Dana Transfer Umum - Dana Alokasi Umum	1. Peningkatan kualitas SDM melalui pelayanan pendidikan, kehatan, kesejahteraan sosial dan budaya serta pemberdayaan perempuan 1. Peningkatan kualitas SDM melalui pelayanan pendidikan, kehatan, kesejahteraan sosial dan budaya serta pemberdayaan perempuan	ASN Dinas Koperasi dan UKM Lampung Selatan	3 Dokumen	4,100,000	Dinas Koperasi, Usaha Kecil dan Menengah	
2 17 01 2.02	Administrasi Keuangan Perangkat Daerah	Administrasi Keuangan Perangkat Daerah	Bulan		Bulan	Bulan	12 Bulan	2,255,021,600	2,286,973,800	2,302,415,000					12 Bulan	2,311,397,140		
2 17 01 2.02 01	Penyediaan Gaji dan Tunjangan ASN	Pembayaran gaji dan tunjangan ASN				12 Bulan	12 Bulan	1,977,761,600	2,009,713,800	1,999,552,000	Kab. Lampung Selatan, Kalianda, Bumi Agung	Dana Transfer Umum - Dana Alokasi Umum	1. Peningkatan kualitas SDM melalui pelayanan pendidikan, kehatan, kesejahteraan sosial dan budaya serta pemberdayaan perempuan	ASN Dinas Koperasi dan UKM Kabupaten Lampung Selatan	12 Bulan	2,027,205,640	Dinas Koperasi, Usaha Kecil dan Menengah	

**Penetapan Perubahan Rencana Kerja Pemerintah Daerah (RKPD)
Kabupaten Lampung Selatan
Tahun 2021**

Kode	Urusan/ Bidang Urusan/ Program/ Kegiatan/ Sub Kegiatan	Indikator Program/ Kegiatan/ Sub Kegiatan	Target Akhir Periode RPJMD	Realisasi Capaian RKPD Tahun 2019	Prakiraan Capaian Target RKPD Tahun 2020	Capaian Kinerja dan Kerangka Pendanaan						Kelompok Sasaran	Prakiraan Maju Rencana Tahun 2022		Perangkat Daerah Penanggung Jawab			
						Target 2021		Pagu Indikatif			Lokasi		Sumber Dana	Prioritas		Target	Pagu Indikatif	
						Semula	Menjadi	RKPD 2021	APBD 2021	RKPD 2021 Perubahan				Nasional				Daerah
2 17 01 2.02 02	Penyediaan Administrasi Pelaksanaan Tugas ASN	Pembayaran administrasi pelaksanaan tugas ASN				12 Bulan	12 Bulan	268,260,000	268,260,000	290,880,000	Kab. Lampung Selatan, Kalianda, Bumi Agung	Dana Transfer Umum-Dana Alokasi Umum	1. Peningkatan kualitas SDM melalui pelayanan pendidikan, kesehatan, kesejahteraan sosial dan budaya serta pemberdayaan perempuan	ASN Dinas Koperasi dan UKM Kabupaten Lampung Selatan	12 Bulan	274,966,500	Dinas Koperasi, Usaha Kecil dan Menengah	
2 17 01 2.02 05	Koordinasi dan Penyusunan Laporan Keuangan Akhir Tahun SKPD	Laporan penatausahaan dan pengujian/verifikasi keuangan SKPD				12 Bulan	12 Bulan	5,000,000	5,000,000	5,000,000	Kab. Lampung Selatan, Kalianda, Bumi Agung	Dana Transfer Umum-Dana Alokasi Umum	1. Peningkatan kualitas SDM melalui pelayanan pendidikan, kesehatan, kesejahteraan sosial dan budaya serta pemberdayaan perempuan	ASN Dinas Koperasi dan UKM Kabupaten Lampung Selatan	12 Bulan	5,125,000	Dinas Koperasi, Usaha Kecil dan Menengah	
2 17 01 2.02 07	Koordinasi dan Penyusunan Laporan Keuangan Bulanan/Triwulanan /Semesteran SKPD	Dokumen laporan realisasi keuangan Bulanan/Triwulanan/Semesteran SKPD				12 dokumen	18 dokumen	4,000,000	4,000,000	6,983,000	Kab. Lampung Selatan, Kalianda, Bumi Agung	Dana Transfer Umum-Dana Alokasi Umum	1. Peningkatan kualitas SDM melalui pelayanan pendidikan, kesehatan, kesejahteraan sosial dan budaya serta pemberdayaan perempuan	ASN Dinas Koperasi dan UKM Kabupaten Lampung Selatan	18 dokumen	4,100,000	Dinas Koperasi, Usaha Kecil dan Menengah	
2 17 01 2.05	Administrasi Kepegawaian Perangkat Daerah	Pengiriman Peserta Diklat Singkat	Orang		Orang	Orang	2 Orang	20,000,000	20,000,000	0					2 Orang	20,500,000		
2 17 01 2.05 09	Pendidikan dan Pelatihan Pegawai Berdasarkan Tugas dan Fungsi	Pengiriman peserta diklat singkat				4 Orang	0 Orang	20,000,000	20,000,000	0	Kab. Lampung Selatan, Kalianda, Bumi Agung	Dana Transfer Umum-Dana Alokasi Umum	Meningkatkan Sumber Daya Manusia Yang Berkualitas Dan Berdaya Saing 1. Peningkatan kualitas SDM melalui pelayanan pendidikan, kesehatan, kesejahteraan sosial dan budaya serta pemberdayaan perempuan	ASN Dinas Koperasi dan UKM Kabupaten Lampung Selatan	0 Orang	20,500,000	Dinas Koperasi, Usaha Kecil dan Menengah	
2 17 01 2.06	Administrasi Umum Perangkat Daerah	Administrasi Umum	Bulan		Bulan	Bulan	12 Bulan	349,658,300	349,657,400	268,391,400					12 Bulan	358,399,758		

**Penetapan Perubahan Rencana Kerja Pemerintah Daerah (RKPD)
Kabupaten Lampung Selatan
Tahun 2021**

Kode	Urusan/ Bidang Urusan/ Program/ Kegiatan/ Sub Kegiatan	Indikator Program/ Kegiatan/ Sub Kegiatan	Target Akhir Periode RPJMD	Realisasi Capaian RKPD Tahun 2019	Prakiraan Capaian Target RKPD Tahun 2020	Capaian Kinerja dan Kerangka Pendanaan							Kelompok Sasaran	Prakiraan Maju Rencana Tahun 2022		Perangkat Daerah Penanggung Jawab		
						Target 2021		Pagu Indikatif			Lokasi	Sumber Dana		Prioritas			Target	Pagu Indikatif
						Semula	Menjadi	RKPD 2021	APBD 2021	RKPD 2021 Perubahan				Nasional	Daerah			
2 17 01 2.06 01	Penyediaan Komponen Instalasi Listrik/Penerangan Bangunan Kantor	Alat-alat listrik dan komponen listrik kantor				12 Bulan	12 Bulan	10,368,200	10,368,200	6,732,200	Kab. Lampung Selatan, Kalianda, Bumi Agung	Dana Transfer Umum- Dana Alokasi Umum	6. Peningkatan tata kelola dan kapasitas pemerintah daerah dan desa, serta ketentraman dan ketertiban umum	ASN Dinas Koperasi dan UKM Kabupaten Lampung Selatan	12 Bulan	10,627,405	Dinas Koperasi, Usaha Kecil dan Menengah	
2 17 01 2.06 02	Penyediaan Peralatan dan Perlengkapan Kantor	Pengadaan peralatan dan perlengkapan kantor				12 Unit	7 Unit	59,700,000	59,700,000	104,100,000	Kab. Lampung Selatan, Kalianda, Bumi Agung	Dana Transfer Umum- Dana Alokasi Umum	6. Peningkatan tata kelola dan kapasitas pemerintah daerah dan desa, serta ketentraman dan ketertiban umum	ASN Dinas Koperasi dan UKM Kabupaten Lampung Selatan	7 Unit	61,192,500	Dinas Koperasi, Usaha Kecil dan Menengah	
2 17 01 2.06 03	Penyediaan Peralatan Rumah Tangga	Peralatan rumah tangga				12 Bulan	12 Bulan	7,104,400	7,104,400	7,104,400	Kab. Lampung Selatan, Kalianda, Bumi Agung	Dana Transfer Umum- Dana Alokasi Umum	6. Peningkatan tata kelola dan kapasitas pemerintah daerah dan desa, serta ketentraman dan ketertiban umum	ASN Dinas Koperasi dan UKM Kabupaten Lampung Selatan	12 Bulan	7,282,010	Dinas Koperasi, Usaha Kecil dan Menengah	
2 17 01 2.06 04	Penyediaan Bahan Logistik Kantor	Alat Tulis Kantor				12 Bulan	12 Bulan	17,762,300	17,762,300	17,762,300	Kab. Lampung Selatan, Kalianda, Bumi Agung	Dana Transfer Umum- Dana Alokasi Umum	6. Peningkatan tata kelola dan kapasitas pemerintah daerah dan desa, serta ketentraman dan ketertiban umum	ASN Dinas Koperasi dan UKM Kabupaten Lampung Selatan	12 Bulan	18,206,358	Dinas Koperasi, Usaha Kecil dan Menengah	
2 17 01 2.06 05	Penyediaan Barang Cetakan dan Penggandaan	Cetak dan Penggandaan				12 Bulan	12 Bulan	19,674,400	19,673,500	17,098,500	Kab. Lampung Selatan, Kalianda, Bumi Agung	Dana Transfer Umum- Dana Alokasi Umum	6. Peningkatan tata kelola dan kapasitas pemerintah daerah dan desa, serta ketentraman dan ketertiban umum	ASN Dinas Koperasi dan UKM Kabupaten Lampung Selatan	12 Bulan	20,166,260	Dinas Koperasi, Usaha Kecil dan Menengah	
2 17 01 2.06 06	Penyediaan Bahan Bacaan dan Peraturan Perundang- undangan	Koran harian dan mingguan				12 Bulan	12 Bulan	18,000,000	18,000,000	18,000,000	Kab. Lampung Selatan, Kalianda, Bumi Agung	Dana Transfer Umum - Dana Alokasi Umum	6. Peningkatan tata kelola dan kapasitas pemerintah daerah dan desa, serta ketentraman dan ketertiban umum	ASN Dinas Koperasi dan UKM Kabupaten Lampung Selatan	12 Bulan	18,450,000	Dinas Koperasi, Usaha Kecil dan Menengah	

**Penetapan Perubahan Rencana Kerja Pemerintah Daerah (RKPD)
Kabupaten Lampung Selatan
Tahun 2021**

Kode	Urusan/ Bidang Urusan/ Program/ Kegiatan/ Sub Kegiatan	Indikator Program/ Kegiatan/ Sub Kegiatan	Target Akhir Periode RPJMD	Realisasi Capaian RKPD Tahun 2019	Prakiraan Capaian Target RKPD Tahun 2020	Capaian Kinerja dan Kerangka Pendanaan							Kelompok Sasaran	Prakiraan Maju Rencana Tahun 2022		Perangkat Daerah Penanggung Jawab		
						Target 2021		Pagu Indikatif			Lokasi	Sumber Dana		Prioritas			Target	Pagu Indikatif
						Semula	Menjadi	RKPD 2021	APBD 2021	RKPD 2021 Perubahan				Nasional	Daerah			
2.17.01.2.06.07	Penyediaan Bahan/Material	Bahan Material pameran				4 kali	4 kali	40,946,000	40,946,000	0	Kab. Lampung Selatan, Kalianda, Bumi Agung	Dana Transfer Umum- Dana Alokasi Umum	6. Peningkatan tata kelola dan kapasitas pemerintah daerah dan desa, serta ketentraman dan ketertiban umum	ASN Dinas Koperasi dan UKM Kabupaten Lampung Selatan	4 kali	41,969,650	Dinas Koperasi, Usaha Kecil dan Menengah	
2.17.01.2.06.08	Fasilitasi Kunjungan Tamu	Makan Minum rapat dan tamu				12 Bulan	12 Bulan	18,025,000	18,025,000	15,400,000	Kab. Lampung Selatan, Kalianda, Bumi Agung	Dana Transfer Umum- Dana Alokasi Umum	6. Peningkatan tata kelola dan kapasitas pemerintah daerah dan desa, serta ketentraman dan ketertiban umum	ASN Dinas Koperasi dan UKM Kabupaten Lampung Selatan	12 Bulan	18,475,625	Dinas Koperasi, Usaha Kecil dan Menengah	
2.17.01.2.06.09	Penyelenggaraan Rapat Koordinasi dan Konsultasi SKPD	Perjalanan dinas luar dan dalam daerah				64 kali	64 kali	158,078,000	158,078,000	82,194,000	Kab. Lampung Selatan, Natar, Merak Batan Kab. Lampung Selatan, Tanjung Bintang, Jati Baru Kab. Lampung Selatan, Kalianda, Kalianda Kab. Lampung Selatan, Sidomulyo, Sidorejo Kab. Lampung Selatan, Katibung, Tanjung Ratu Kab. Lampung Selatan, Penengahan, Pasuruan Kab. Lampung Selatan, Palas, Bangunan Kab.	Dana Transfer Umum- Dana Alokasi Umum	6. Peningkatan tata kelola dan kapasitas pemerintah daerah dan desa, serta ketentraman dan ketertiban umum	ASN Dinas Koperasi dan UKM Kabupaten Lampung Selatan	64 kali	162,029,950	Dinas Koperasi, Usaha Kecil dan Menengah	

Penetapan Perubahan Rencana Kerja Pemerintah Daerah (RKPD) Kabupaten Lampung Selatan Tahun 2021																	
Kode	Urusan/ Bidang Urusan/ Program/ Kegiatan/ Sub Kegiatan	Indikator Program/ Kegiatan/ Sub Kegiatan	Target Akhir Periode RPJMD	Realisasi Capaian RKPD Tahun 2019	Prakiraan Capaian Target RKPD Tahun 2020	Capaian Kinerja dan Kerangka Pendanaan					Kelompok Sasaran	Prakiraan Maju Rencana Tahun 2022		Perangkat Daerah Penanggung Jawab			
						Target 2021		Pagu Indikatif		Lokasi		Sumber Dana	Prioritas		Target	Pagu Indikatif	
						Semula	Menjadi	RKPD 2021	APBD 2021				Nasional				Daerah
										Lampung Selatan, Jati Agung, Marga Agung Kab. Lampung Selatan, Ketapang, Bangunrejo Kab. Lampung Selatan, Sragi, Kuala Sekampung Kab. Lampung Selatan, Raja Basa, Banding Kab. Lampung Selatan, Candipuro, Titiwangi Kab. Lampung Selatan, Merbau Mataram, Merbau Mataram Kab. Lampung Selatan, Bakauheni Hatta Kab. Lampung Selatan, Tanjung Sari, Kertosari Kab. Lampung Selatan, Way Sulan, Karang Pucung Kab. Lampung Selatan, Way Panji, Sidoharjo							

**Penetapan Perubahan Rencana Kerja Pemerintah Daerah (RKPD)
Kabupaten Lampung Selatan
Tahun 2021**

Kode	Urusan/ Bidang Urusan/ Program/ Kegiatan/ Sub Kegiatan	Indikator Program/ Kegiatan/ Sub Kegiatan	Target Akhir Periode RPJMD	Realisasi Capaian RKPD Tahun 2019	Prakiraan Capaian Target RKPD Tahun 2020	Capaian Kinerja dan Kerangka Pendanaan						Kelompok Sasaran	Prakiraan Maju Rencana Tahun 2022		Perangkat Daerah Penanggung Jawab			
						Target 2021		Pagu Indikatif			Lokasi		Sumber Dana	Prioritas		Target	Pagu Indikatif	
						Semula	Menjadi	RKPD 2021	APBD 2021	RKPD 2021 Perubahan				Nasional				Daerah
2 17 01 2.08	Penyediaan Jasa Penunjang Urusan Pemerintahan Daerah	Jasa Penunjang Urusan kantor	Bulan		Bulan	Bulan	12 Bulan	36,000,000	36,000,000	36,000,000			12 Bulan	36,900,000				
2 17 01 2.08 02	Penyediaan Jasa Komunikasi, Sumber Daya Air dan Listrik	Rekening telepon,internet dan listrik				12 bulan	12 bulan	36,000,000	36,000,000	36,000,000	Kab. Lampung Selatan, Kalianda, Bumi Agung	Dana Transfer Umum- Dana Alokasi Umum	6. Peningkatan tata kelola dan kapasitas pemerintah daerah dan desa, serta ketentraman dan ketertiban umum	Dinas Koperasi dan UKM Lampung Selatan	12 bulan	36,900,000	Dinas Koperasi, Usaha Kecil dan Menengah	
2 17 01 2.09	Pemeliharaan Barang Milik Daerah Penunjang Urusan Pemerintahan Daerah	Persentase Barang milik daerah yang dipelihara	Persen		Persen	Persen	100 Persen	106,627,900	83,070,000	83,070,000			100 Persen	109,293,598				
2 17 01 2.09 01	Penyediaan Jasa Pemeliharaan, Biaya Pemeliharaan dan Pajak Kendaraan Perorangan Dinas atau Kendaraan Dinas Jabatan	Pemeliharaan rutin/berkala dan pajak kendaraan perorangan dinas atau kendaraan dinas jabatan				12 Bulan	12 Bulan	67,227,900	43,670,000	43,670,000	Kab. Lampung Selatan, Kalianda, Bumi Agung	Dana Transfer Umum - Dana Alokasi Umum	6. Peningkatan tata kelola dan kapasitas pemerintah daerah dan desa, serta ketentraman dan ketertiban umum	Dinas Koperasi dan UKM Lampung Selatan	12 Bulan	68,908,598	Dinas Koperasi, Usaha Kecil dan Menengah	
2 17 01 2.09 06	Pemeliharaan Peralatan dan Mesin Lainnya	Pemeliharaan peralatan kantor				12 Bulan	12 Bulan	14,400,000	14,400,000	14,400,000	Kab. Lampung Selatan, Kalianda, Bumi Agung	Dana Transfer Umum - Dana Alokasi Umum	6. Peningkatan tata kelola dan kapasitas pemerintah daerah dan desa, serta ketentraman dan ketertiban umum	Dinas Koperasi dan UKM Lampung Selatan	12 Bulan	14,760,000	Dinas Koperasi, Usaha Kecil dan Menengah	
2 17 01 2.09 10	Pemeliharaan/Reha bilitasi Sarana dan Prasarana Gedung Kantor atau Bangunan Lainnya	Rehabilitasi ruang rapat dan ruang bidang UKM				12 Bulan	12 Bulan	25,000,000	25,000,000	25,000,000	Kab. Lampung Selatan, Kalianda, Bumi Agung	Dana Transfer Umum - Dana Alokasi Umum	6. Peningkatan tata kelola dan kapasitas pemerintah daerah dan desa, serta ketentraman dan ketertiban umum	Dinas Koperasi dan UKM Lampung Selatan	12 Bulan	25,625,000	Dinas Koperasi, Usaha Kecil dan Menengah	
2 17 03	PROGRAM PENGAWASAN DAN Pemeriksaan KOPERASI	Persentase Koperasi yang diawasi dan diperiksa	Koperasi		Koperasi	Koperasi	20 Koperasi	52,501,600	52,501,600	23,182,600			20 Koperasi	53,814,140				

**Penetapan Perubahan Rencana Kerja Pemerintah Daerah (RKPD)
Kabupaten Lampung Selatan
Tahun 2021**

Kode	Urusan/ Bidang Urusan/ Program/ Kegiatan/ Sub Kegiatan	Indikator Program/ Kegiatan/ Sub Kegiatan	Target Akhir Periode RPJMD	Realisasi Capaian RKPD Tahun 2019	Prakiraan Capaian Target RKPD Tahun 2020	Capaian Kinerja dan Kerangka Pendanaan							Kelompok Sasaran	Prakiraan Maju Rencana Tahun 2022		Perangkat Daerah Penanggung Jawab		
						Target 2021		Pagu Indikatif			Lokasi	Sumber Dana		Prioritas			Target	Pagu Indikatif
						Semula	Menjadi	RKPD 2021	APBD 2021	RKPD 2021 Perubahan				Nasional	Daerah			
2 17 03 2.01	Pemeriksaan dan Pengawasan Koperasi, Koperasi Simpan Pinjam/Unit Simpan Pinjam Koperasi yang Wilayah Keanggotaannya dalam Daerah Kabupaten/ Kota	Jumlah Koperasi yang terawasi	Koperasi		Koperasi	Koperasi	20 Koperasi	52,501,600	52,501,600	23,182,600					20 Koperasi	53,814,140		
2 17 03 2.01 01	Pengawasan Kekuatan, Kesehatan, Kemandirian, Ketangguhan, serta Akuntabilitas Koperasi Kewenangan Kabupaten/Kota	Pengawasan terhadap KSP/USP/UJKS dan Kopdit				30 Koperasi	30 Koperasi	52,501,600	52,501,600	23,182,600	Kab. Lampung Selatan, Natar, Merak Batun Kab. Lampung Selatan, Tanjung Bintang, Jati Baru Kab. Lampung Selatan, Kalianda, Kalianda Kab. Lampung Selatan, Sidomulyo, Sidorejo Kab. Lampung Selatan, Katibung, Tanjung Ratu Kab. Lampung Selatan, Penengahan, Pasuruan Kab. Lampung Selatan, Palas, Bangunan Kab. Lampung Selatan, Jati Agung, Marga Agung Kab. Lampung	Dana Transfer Umum - Dana Alokasi Umum	3. Pemulihan perekonomian daerah melalui pengolahan produk unggulan daerah, pemanfaatan teknologi, inovasi, penguatan kelembagaan dan permodalan UMKM serta perluasan lapangan kerja	Pengurus Koperasi di Kabupaten Lampung Selatan	30 Koperasi	53,814,140	Dinas Koperasi, Usaha Kecil dan Menengah	

Penetapan Perubahan Rencana Kerja Pemerintah Daerah (RKPD) Kabupaten Lampung Selatan Tahun 2021																		
Kode	Urusan/ Bidang Urusan/ Program/ Kegiatan/ Sub Kegiatan	Indikator Program/ Kegiatan/ Sub Kegiatan	Target Akhir Periode RPJMD	Realisasi Capaian RKPD Tahun 2019	Prakiraan Capaian Target RKPD Tahun 2020	Capaian Kinerja dan Kerangka Pendanaan					Lokasi	Sumber Dana	Prioritas		Kelompok Sasaran	Prakiraan Maju Rencana Tahun 2022		Perangkat Daerah Penanggung Jawab
						Target 2021		Pagu Indikatif					Nasional	Daerah		Target	Pagu Indikatif	
						Semula	Menjadi	RKPD 2021	APBD 2021	RKPD 2021 Perubahan								
2 17 04	PROGRAM PENILAIAN KESEHATAN KSP/USP KOPERASI	Persentase USP/KSP oleh Koperasi yang dinilai Kesehatannya	Koperasi		Koperasi	Koperasi	25 Koperasi	41,191,900	41,191,900	26,470,900					25 Koperasi	42,221,698		

**Penetapan Perubahan Rencana Kerja Pemerintah Daerah (RKPD)
Kabupaten Lampung Selatan
Tahun 2021**

Kode	Urusan/ Bidang Urusan/ Program/ Kegiatan/ Sub Kegiatan	Indikator Program/ Kegiatan/ Sub Kegiatan	Target Akhir Periode RPJMD	Realisasi Capaian RKPD Tahun 2019	Prakiraan Capaian Target RKPD Tahun 2020	Capaian Kinerja dan Kerangka Pendanaan							Kelompok Sasaran	Prakiraan Maju Rencana Tahun 2022		Perangkat Daerah Penanggung Jawab		
						Target 2021		Pagu Indikatif			Lokasi	Sumber Dana		Prioritas			Target	Pagu Indikatif
						Semula	Menjadi	RKPD 2021	APBD 2021	RKPD 2021 Perubahan				Nasional	Daerah			
2 17 04 2.01	Penilaian Kesehatan Koperasi Simpan Pinjam/Unit Simpan Pinjam Koperasi yang Wilayah Keanggotaanya dalam 1 (satu) Daerah Kabupaten/Kota	Jumlah Koperasi yang dinilai kesehatannya	Koperasi		Koperasi	Koperasi	25 Koperasi	41,191,900	41,191,900	26,470,900					25 Koperasi	42,221,698		
2 17 04 2.01 01	Pelaksanaan Penilaian Kesehatan KSP/USP Koperasi Kewenangan Kabupaten/Kota	Penilaian Kesehatan terhadap KSP/USP Koperasi				30 Koperasi	30 Koperasi	41,191,900	41,191,900	26,470,900	Kab. Lampung Selatan, Natar, Merak Batun Kab. Lampung Selatan, Tanjung Bintang, Jati Baru Kab. Lampung Selatan, Kalianda, Kalianda Kab. Lampung Selatan, Sidomulyo, Sidorejo Kab. Lampung Selatan, Katibung, Tanjung Ratu Kab. Lampung Selatan, Penengahan, Pasuruan Kab. Lampung Selatan, Palas, Bangunan Kab. Lampung Selatan, Jati Agung, Marga Agung Kab. Lampung	Dana Transfer Umum - Dana Alokasi Umum	3. Pemulihan perekonomian daerah melalui pengolahan produk unggulan daerah, pemanfaatan teknologi, inovasi, penguatan kelembagaan dan permodalan UMKM serta perluasan lapangan kerja	Pengurus koperasi Simpan Pinjam di Kabupaten Lampung Selatan	30 Koperasi	42,221,698	Dinas Koperasi, Usaha Kecil dan Menengah	

**Penetapan Perubahan Rencana Kerja Pemerintah Daerah (RKPD)
Kabupaten Lampung Selatan
Tahun 2021**

Kode	Urusan/ Bidang Urusan/ Program/ Kegiatan/ Sub Kegiatan	Indikator Program/ Kegiatan/ Sub Kegiatan	Target Akhir Periode RPJMD	Realisasi Capaian RKPD Tahun 2019	Prakiraan Capaian Target RKPD Tahun 2020	Capaian Kinerja dan Kerangka Pendanaan							Kelompok Sasaran	Prakiraan Maju Rencana Tahun 2022		Perangkat Daerah Penanggung Jawab		
						Target 2021		Pagu Indikatif			Lokasi	Sumber Dana		Prioritas			Target	Pagu Indikatif
						Semula	Menjadi	RKPD 2021	APBD 2021	RKPD 2021 Perubahan				Nasional	Daerah			
2 17 05 2.01 01	Peningkatan Pemahaman dan Pengetahuan Perkoperasian serta Kapasitas dan Kompetensi SDM Koperasi	Peningkatan Pemahaman/Pengetahuan tentang perkoperasian bagi pengurus koperasi				100 Koperasi	98 Koperasi	138,700,300	138,700,300	85,566,600	Kab. Lampung Selatan, Kalianda, Kalianda	Dana Transfer Umum - Dana Alokasi Umum	3. Pemulihan perekonomian daerah melalui pengolahan produk unggulan daerah, pemanfaatan teknologi, inovasi, penguatan kelembagaan dan permodalan UMKM serta perluasan lapangan kerja	Pengurus Koperasi di Kabupaten Lampung Selatan	98 Koperasi	142,167,808	Dinas Koperasi, Usaha Kecil dan Menengah	
2 17 06	PROGRAM PEMBERDAYAAN DAN PERLINDUNGAN KOPERASI	Persentase Pemberdayaan dan Perlindungan Koperasi	Koperasi		Koperasi	Koperasi	30 Koperasi	60,124,800	60,124,800	39,850,400					30 Koperasi	61,627,920		
2 17 06 2.01	Pemberdayaan dan Perlindungan Koperasi yang Keanggotaannya dalam Daerah Kabupaten/Kota	Jumlah Koperasi yang diberikan dukungan Fasilitas kemitraan	Koperasi		Koperasi	Koperasi	30 Koperasi	60,124,800	60,124,800	39,850,400					30 Koperasi	61,627,920		
2 17 06 2.01 01	Pemberdayaan Peningkatan Produktivitas, Nilai Tambah, Akses Pasar, Akses Pembiayaan, Penguatan Kelembagaan, Penataan Manajemen, Standarisasi, dan Restrukturisasi Usaha Koperasi Kewenangan Kabupaten/Kota	Kemitraan Koperasi dengan LPDB atau Lembaga lainnya dalam rangka peningkatan produktivitas akses pembiayaan				70 Koperasi	70 Koperasi	60,124,800	60,124,800	39,850,400	Kab. Lampung Selatan, Kalianda, Kalianda	Dana Transfer Umum - Dana Alokasi Umum	3. Pemulihan perekonomian daerah melalui pengolahan produk unggulan daerah, pemanfaatan teknologi, inovasi, penguatan kelembagaan dan permodalan UMKM serta perluasan lapangan kerja	Pengurus Koperasi di Kabupaten Lampung Selatan	70 Koperasi	61,627,920	Dinas Koperasi, Usaha Kecil dan Menengah	
2 17 07	PROGRAM PEMBERDAYAAN USAHA MENENGAH, USAHA KECIL, DAN USAHA MIKRO (UMKM)	Persentase UMKM melalui Pemberdayaan	dokumen		dokumen	dokumen	2 dokumen	84,600,200	84,600,200	67,970,000					2 dokumen	86,715,205		

**Penetapan Perubahan Rencana Kerja Pemerintah Daerah (RKPD)
Kabupaten Lampung Selatan
Tahun 2021**

Kode	Urusan/ Bidang Urusan/ Program/ Kegiatan/ Sub Kegiatan	Indikator Program/ Kegiatan/ Sub Kegiatan	Target Akhir Periode RPJMD	Realisasi Capaian RKPD Tahun 2019	Prakiraan Capaian Target RKPD Tahun 2020	Capaian Kinerja dan Kerangka Pendanaan						Kelompok Sasaran	Prakiraan Maju Rencana Tahun 2022		Perangkat Daerah Penanggung Jawab			
						Target 2021		Pagu Indikatif			Lokasi		Sumber Dana	Prioritas		Target	Pagu Indikatif	
						Semula	Menjadi	RKPD 2021	APBD 2021	RKPD 2021 Perubahan				Nasional				Daerah
2 17 07 2.01	Pemberdayaan Usaha Mikro yang Dilakukan melalui Pendataan, Kemitraan, Kemudahan Perizinan, Penguatan Kelembagaan dan Koordinasi dengan Para Pemangku Kepentingan	Jumlah Dokumen Pendataan Potensial dan Pengembangan Usaha Mikro	dokumen		dokumen	dokumen	2 dokumen	84,600,200	84,600,200	67,970,000				2 dokumen	86,715,205			
2 17 07 2.01 01	Pendataan Potensi dan Pengembangan Usaha Mikro	Penyusunan dan Pemutakhiran data UMKM dan KUR				3 Dokumen	3 Dokumen	84,600,200	84,600,200	67,970,000	Kab. Lampung Selatan, Natar, Merak Batan Kab. Lampung Selatan, Tanjung Bintang, Jati Baru Kab. Lampung Selatan, Kalianda, Kalianda Kab. Lampung Selatan, Sidomulyo, Sidorejo Kab. Lampung Selatan, Katibung, Tanjung Ratu Kab. Lampung Selatan, Penengahan, Pasuruan Kab. Lampung Selatan, Palas, Bangunan Kab. Lampung Selatan, Jati Agung, Marga Agung Kab.	Dana Transfer Umum - Dana Alokasi Umum	Memperkuat Ketahanan Ekonomi Untuk Pertumbuhan Yang Berkualitas dan Berkeadilan	3. Pemulihan perekonomian daerah melalui pengolahan produk unggulan daerah, pemanfaatan teknologi, inovasi, penguatan kelembagaan dan permodalan UMKM serta perluasan lapangan kerja	Pelaku UMKM di Kabupaten Lampung Selatan	3 Dokumen	86,715,205	Dinas Koperasi, Usaha Kecil dan Menengah

Penetapan Perubahan Rencana Kerja Pemerintah Daerah (RKPD) Kabupaten Lampung Selatan Tahun 2021																	
Kode	Urusan/ Bidang Urusan/ Program/ Kegiatan/ Sub Kegiatan	Indikator Program/ Kegiatan/ Sub Kegiatan	Target Akhir Periode RPJMD	Realisasi Capaian RKPD Tahun 2019	Prakiraan Capaian Target RKPD Tahun 2020	Capaian Kinerja dan Kerangka Pendanaan						Kelompok Sasaran	Prakiraan Maju Rencana Tahun 2022		Perangkat Daerah Penanggung Jawab		
						Target 2021		Pagu Indikatif		Lokasi	Sumber Dana		Prioritas			Target	Pagu Indikatif
						Semula	Menjadi	RKPD 2021	APBD 2021				RKPD 2021 Perubahan	Nasional			
2 17 08	PROGRAM PENGEMBANGAN UMKM	Persentase UMKM yang dikembangkan	UMKM		UMKM	UMKM	330 UMKM	596,735,000	596,735,000	438,203,400					330 UMKM	611,653,375	

**Penetapan Perubahan Rencana Kerja Pemerintah Daerah (RKPD)
Kabupaten Lampung Selatan
Tahun 2021**

Kode	Urusan/ Bidang Urusan/ Program/ Kegiatan/ Sub Kegiatan	Indikator Program/ Kegiatan/ Sub Kegiatan	Target Akhir Periode RPJMD	Realisasi Capaian RKPD Tahun 2019	Prakiraan Capaian Target RKPD Tahun 2020	Capaian Kinerja dan Kerangka Pendanaan						Kelompok Sasaran	Prakiraan Maju Rencana Tahun 2022		Perangkat Daerah Penanggung Jawab			
						Target 2021		Pagu Indikatif			Lokasi		Sumber Dana	Prioritas		Target	Pagu Indikatif	
						Semula	Menjadi	RKPD 2021	APBD 2021	RKPD 2021 Perubahan				Nasional				Daerah
2 17 08 2.01	Pengembangan Usaha Mikro dengan Orientasi Peningkatan Skala Usaha Menjadi Usaha Kecil	Jumlah Usaha Mikro yang berkembang menjadi Usaha Kecil melalui Pengembangan Produksi dan Pengolahan, Pemasaran, SDM serta Desain dan Teknologi	UMKM		UMKM	UMKM	330 UMKM	596,735,000	596,735,000	438,203,400					330 UMKM	611,653,375		
2 17 08 2.01 01	Fasilitasi Usaha Mikro Menjadi Usaha Kecil dalam Pengembangan Produksi dan Pengolahan, Pemasaran, SDM, serta Desain dan Teknologi	Peningkatan Ketrampilan dan Pengetahuan bagi Pelaku UMKM melalui Pelatihan dan Bimtek				330 UMKM	330 UMKM	596,735,000	596,735,000	438,203,400	Kab. Lampung Selatan, Tanjung Bintang, Way Galih Kab. Lampung Selatan, Kalianda, Maja Kab. Lampung Selatan, Raja Basa, Wai Muli Timur Kab. Lampung Selatan, Candipuro, Rawa Selapan Kab. Lampung Selatan, Way Panji, Sidoharjo	Dana Transfer Umum-Dana Alokasi Umum	3. Pemulihan perekonomian daerah melalui pengolahan produk unggulan daerah, pemanfaatan teknologi, inovasi, penguatan kelembagaan dan permodalan UMKM serta perluasan lapangan kerja	Pelaku UMKM di Kabupaten Lampung Selatan	330 UMKM	611,653,375	Dinas Koperasi, Usaha Kecil dan Menengah	
TOTAL								3,764,161,600	3,772,555,000	3,394,120,300					3,858,265,642			

**Penetapan Perubahan Rencana Kerja Pemerintah Daerah (RKPD)
Kabupaten Lampung Selatan
Tahun 2021**

Kode	Urusan/ Bidang Urusan/ Program/ Kegiatan/ Sub Kegiatan	Indikator Program/ Kegiatan/ Sub Kegiatan	Target Akhir Periode RPJMD	Realisasi Capaian RKPD Tahun 2019	Prakiraan Capaian Target RKPD Tahun 2020	Capaian Kinerja dan Kerangka Pendanaan						Kelompok Sasaran	Prakiraan Maju Rencana Tahun 2022		Perangkat Daerah Penanggung Jawab							
						Target 2021		Pagu Indikatif			Lokasi		Sumber Dana	Prioritas		Target	Pagu Indikatif					
						Semula	Menjadi	RKPD 2021	APBD 2021	RKPD 2021 Perubahan				Nasional				Daerah				
2						URUSAN PEMERINTAHAN WAJIB YANG TIDAK BERKAITAN DENGAN PELAYANAN DASAR																
2	18								6,080,553,800	5,936,037,000	6,072,210,600				0							
2	18	01				PROGRAM PENUNJANG URUSAN PEMERINTAHAN DAERAH KABUPATEN/KOTA	Indeks Kepuasan Pelayanan Per Urusan Penunjang Administrasi SKPD	Poin		Poin	Poin	80 Poin	4,921,061,800	4,776,545,000	4,810,022,100		80 Poin	0				
2	18	01	2.01			Perencanaan, Penggangan, dan Evaluasi Kinerja Perangkat Daerah	Jumlah Dokumen Perencanaan, Penggangan dan Evaluasi Kinerja Jumlah Dokumen Perencanaan, Penggangan dan Evaluasi Kinerja PD	Dokumen Dokumen		Dokumen Dokumen	Dokumen Dokumen	10 Dokumen 10 Dokumen	60,000,000	60,000,000	49,295,300		10 Dokumen 10 Dokumen	0				
2	18	01	2.01	01		Penyusunan Dokumen Perencanaan Perangkat Daerah	Dokumen Perencanaan Perangkat Daerah				3 Dokumen	3 Dokumen	20,000,000	20,000,000	18,740,000	Kab. Lampung Selatan, Kalianda, Wai Lubuk	PENDAPATAN ASLI DAERAH (PAD)	6. Peningkatan tata kelola dan kapasitas pemerintah daerah dan desa, serta ketentraman dan ketertiban umum	DPMPTSP Kabupaten Lampung Selatan	3 Dokumen	0	Dinas Penanaman Modal dan Pelayanan Perizinan Terpadu Satu Pintu
2	18	01	2.01	02		Koordinasi dan Penyusunan Dokumen RKA- SKPD	Dokumen RKA-SKPD				1 Dokumen	1 Dokumen	10,000,000	10,000,000	6,758,700	Kab. Lampung Selatan, Kalianda, Wai Lubuk	PENDAPATAN ASLI DAERAH (PAD)	6. Peningkatan tata kelola dan kapasitas pemerintah daerah dan desa, serta ketentraman dan ketertiban umum	DPMPTSP Kabupaten Lampung Selatan	1 Dokumen	0	Dinas Penanaman Modal dan Pelayanan Perizinan Terpadu Satu Pintu
2	18	01	2.01	03		Koordinasi dan Penyusunan Dokumen Perubahan RKA- SKPD	Dokumen RKA Perubahan-SKPD				1 Dokumen	1 Dokumen	10,000,000	10,000,000	6,752,000	Kab. Lampung Selatan, Kalianda, Wai Lubuk	PENDAPATAN ASLI DAERAH (PAD)	6. Peningkatan tata kelola dan kapasitas pemerintah daerah dan desa, serta ketentraman dan ketertiban umum	DPMPTSP Kabupaten Lampung Selatan	1 Dokumen	0	Dinas Penanaman Modal dan Pelayanan Perizinan Terpadu Satu Pintu
2	18	01	2.01	04		Koordinasi dan Penyusunan DPA- SKPD	Dokumen DPA-SKPD				1 Dokumen	1 Dokumen	4,000,000	4,000,000	2,619,600	Kab. Lampung Selatan, Kalianda, Wai Lubuk	PENDAPATAN ASLI DAERAH (PAD)	6. Peningkatan tata kelola dan kapasitas pemerintah daerah dan desa, serta ketentraman dan ketertiban umum	DPMPTSP Kabupaten Lampung Selatan	1 Dokumen	0	Dinas Penanaman Modal dan Pelayanan Perizinan Terpadu Satu Pintu

**Penetapan Perubahan Rencana Kerja Pemerintah Daerah (RKPD)
Kabupaten Lampung Selatan
Tahun 2021**

Kode	Urusan/ Bidang Urusan/ Program/ Kegiatan/ Sub Kegiatan	Indikator Program/ Kegiatan/ Sub Kegiatan	Target Akhir Periode RPJMD	Realisasi Capaian RKPD Tahun 2019	Prakiraan Capaian Target RKPD Tahun 2020	Capaian Kinerja dan Kerangka Pendanaan							Kelompok Sasaran	Prakiraan Maju Rencana Tahun 2022		Perangkat Daerah Penanggung Jawab				
						Target 2021		Pagu Indikatif			Lokasi	Sumber Dana		Prioritas			Target	Pagu Indikatif		
						Semula	Menjadi	RKPD 2021	APBD 2021	RKPD 2021 Perubahan				Nasional	Daerah					
2 18 01 2.01 05	Koordinasi dan Penyusunan Perubahan DPA- SKPD	Dokumen DPPA-SKPD					1 Dokumen	1 Dokumen	4,500,000	4,500,000	2,925,000	Kab. Lampung Selatan, Kalianda, Wai Lubuk	PENDAPATAN ASLI DAERAH (PAD)		6. Peningkatan tata kelola dan kapasitas pemerintah daerah dan desa, serta ketentraman dan ketertiban umum	DMPPTSP Kabupaten Lampung Selatan	1 Dokumen	0	Dinas Penanaman Modal dan Pelayanan Perizinan Terpadu Satu Pintu	
2 18 01 2.01 06	Koordinasi dan Penyusunan Laporan Capaian Kinerja dan Ikhtisar Realisasi Kinerja SKPD	Laporan Capaian Kinerja dan Ikhtisar Realisasi Kinerja SKPD					3 Dokumen	3 Dokumen	11,500,000	11,500,000	11,500,000	Kab. Lampung Selatan, Kalianda, Wai Lubuk	PENDAPATAN ASLI DAERAH (PAD)		6. Peningkatan tata kelola dan kapasitas pemerintah daerah dan desa, serta ketentraman dan ketertiban umum	DMPPTSP Kabupaten Lampung Selatan	3 Dokumen	0	Dinas Penanaman Modal dan Pelayanan Perizinan Terpadu Satu Pintu	
2 18 01 2.02	Administrasi Keuangan Perangkat Daerah	Administrasi Keuangan	Bulan		Bulan	Bulan	12 Bulan		4,118,114,800	4,118,114,000	4,218,643,300							12 Bulan	0	
2 18 01 2.02 01	Penyediaan Gaji dan Tunjangan ASN	Pembayaran Gaji dan Tunjangan ASN					12 Bulan	12 Bulan	3,537,231,800	3,537,231,000	3,623,900,000	Kab. Lampung Selatan, Kalianda, Wai Lubuk	Dana Transfer Umum- Dana Alokasi Umum		6. Peningkatan tata kelola dan kapasitas pemerintah daerah dan desa, serta ketentraman dan ketertiban umum	DMPPTSP Kabupaten Lampung Selatan	12 Bulan	0	Dinas Penanaman Modal dan Pelayanan Perizinan Terpadu Satu Pintu	
2 18 01 2.02 02	Penyediaan Administrasi Pelaksanaan Tugas ASN	Dokumen Administrasi Pelaksanaan Tugas ASN					12 Bulan	12 Bulan	570,883,000	570,883,000	585,478,300	Kab. Lampung Selatan, Kalianda, Wai Lubuk	PENDAPATAN ASLI DAERAH (PAD)		6. Peningkatan tata kelola dan kapasitas pemerintah daerah dan desa, serta ketentraman dan ketertiban umum	DMPPTSP Kabupaten Lampung Selatan	12 Bulan	0	Dinas Penanaman Modal dan Pelayanan Perizinan Terpadu Satu Pintu	
2 18 01 2.02 05	Koordinasi dan Penyusunan Laporan Keuangan Akhir Tahun SKPD	Laporan Penatausahaan dan Pengujian/Verifikasi Keuangan SKPD					1 Dokumen	1 Dokumen	7,500,000	7,500,000	7,500,000	Kab. Lampung Selatan, Kalianda, Wai Lubuk	PENDAPATAN ASLI DAERAH (PAD)		6. Peningkatan tata kelola dan kapasitas pemerintah daerah dan desa, serta ketentraman dan ketertiban umum	DMPPTSP Kabupaten Lampung Selatan	1 Dokumen	0	Dinas Penanaman Modal dan Pelayanan Perizinan Terpadu Satu Pintu	
2 18 01 2.02 07	Koordinasi dan Penyusunan Laporan Keuangan Bulanan/Triwulanan /Semesteran SKPD	Dokumen Laporan Realisasi Keuangan Bulanan/Triwulan/Semesteran SKPD					1 Dokumen	1 Dokumen	2,500,000	2,500,000	1,765,000	Kab. Lampung Selatan, Kalianda, Wai Lubuk	PENDAPATAN ASLI DAERAH (PAD)		6. Peningkatan tata kelola dan kapasitas pemerintah daerah dan desa, serta ketentraman dan ketertiban umum	DMPPTSP Kabupaten Lampung Selatan	1 Dokumen	0	Dinas Penanaman Modal dan Pelayanan Perizinan Terpadu Satu Pintu	

**Penetapan Perubahan Rencana Kerja Pemerintah Daerah (RKPD)
Kabupaten Lampung Selatan
Tahun 2021**

Kode	Urusan/ Bidang Urusan/ Program/ Kegiatan/ Sub Kegiatan	Indikator Program/ Kegiatan/ Sub Kegiatan	Target Akhir Periode RPJMD	Realisasi Capaian RKPD Tahun 2019	Prakiraan Capaian Target RKPD Tahun 2020	Capaian Kinerja dan Kerangka Pendanaan						Kelompok Sasaran	Prakiraan Maju Rencana Tahun 2022		Perangkat Daerah Penanggung Jawab			
						Target 2021		Pagu Indikatif			Lokasi		Sumber Dana	Prioritas		Target	Pagu Indikatif	
						Semula	Menjadi	RKPD 2021	APBD 2021	RKPD 2021 Perubahan				Nasional				Daerah
2 18 01 2.05	Administrasi Kepegawaian Perangkat Daerah	Administrasi Kepegawaian	Bulan		Bulan	Bulan	12 Bulan	10,000,000	10,000,000	5,000,000				12 Bulan	0			
2 18 01 2.05 09	Pendidikan dan Pelatihan Pegawai Berdasarkan Tugas dan Fungsi	Pengiriman Peserta diklat Singkat				2 Orang	2 Orang	10,000,000	10,000,000	5,000,000	Kab. Lampung Selatan, Kalianda, Wai Lubuk	PENDAPATAN ASLI DAERAH (PAD)	6. Peningkatan tata kelola dan kapasitas pemerintah daerah dan desa, serta ketentraman dan ketertiban umum	DMPPTSP Kabupaten Lampung Selatan	2 Orang	0	Dinas Penanaman Modal dan Pelayanan Perizinan Terpadu Satu Pintu	
2 18 01 2.06	Administrasi Umum Perangkat Daerah	Administrasi Umum Jumlah Dokumen	Bulan Dokumen		Bulan Dokumen	Bulan Dokumen	12 Bulan 10 Dokumen	172,951,000	172,951,000	128,503,500				12 Bulan 10 Dokumen	0			
2 18 01 2.06 01	Penyediaan Komponen Instalasi Listrik/Penerangan Bangunan Kantor	Alat-alat Listrik dan Komponen Listrik Kantor				12 Bulan	12 Bulan	2,137,000	2,137,000	1,377,500	Kab. Lampung Selatan, Kalianda, Wai Lubuk	PENDAPATAN ASLI DAERAH (PAD)	Memperkuat Stabilitas Polhukhankam Dan Transformasi Pelayanan Publik	6. Peningkatan tata kelola dan kapasitas pemerintah daerah dan desa, serta ketentraman dan ketertiban umum	DMPPTSP Kabupaten Lampung Selatan	12 Bulan	0	Dinas Penanaman Modal dan Pelayanan Perizinan Terpadu Satu Pintu
2 18 01 2.06 02	Penyediaan Peralatan dan Perlengkapan Kantor	Perlengkapan Kantor				20 unit	20 unit	16,100,000	16,100,000	24,978,000	Kab. Lampung Selatan, Kalianda, Wai Lubuk	PENDAPATAN ASLI DAERAH (PAD)	Memperkuat Stabilitas Polhukhankam Dan Transformasi Pelayanan Publik	6. Peningkatan tata kelola dan kapasitas pemerintah daerah dan desa, serta ketentraman dan ketertiban umum	DMPPTSP Kabupaten Lampung Selatan	20 unit	0	Dinas Penanaman Modal dan Pelayanan Perizinan Terpadu Satu Pintu
2 18 01 2.06 03	Penyediaan Peralatan Rumah Tangga	Peralatan Rumah Tangga				12 Bulan	12 Bulan	4,000,000	4,000,000	6,053,000	Kab. Lampung Selatan, Kalianda, Wai Lubuk	PENDAPATAN ASLI DAERAH (PAD)	Memperkuat Stabilitas Polhukhankam Dan Transformasi Pelayanan Publik	6. Peningkatan tata kelola dan kapasitas pemerintah daerah dan desa, serta ketentraman dan ketertiban umum	DMPPTSP Kabupaten Lampung Selatan	12 Bulan	0	Dinas Penanaman Modal dan Pelayanan Perizinan Terpadu Satu Pintu
2 18 01 2.06 04	Penyediaan Bahan Logistik Kantor	Alat Tulis Kantor				12 Bulan	12 Bulan	40,000,000	40,000,000	27,851,000	Kab. Lampung Selatan, Kalianda, Way Urang	PENDAPATAN ASLI DAERAH (PAD)	Memperkuat Stabilitas Polhukhankam Dan Transformasi Pelayanan Publik	6. Peningkatan tata kelola dan kapasitas pemerintah daerah dan desa, serta ketentraman dan ketertiban umum	DMPPTSP Kabupaten Lampung Selatan	12 Bulan	0	Dinas Penanaman Modal dan Pelayanan Perizinan Terpadu Satu Pintu

**Penetapan Perubahan Rencana Kerja Pemerintah Daerah (RKPD)
Kabupaten Lampung Selatan
Tahun 2021**

Kode	Urusan/ Bidang Urusan/ Program/ Kegiatan/ Sub Kegiatan	Indikator Program/ Kegiatan/ Sub Kegiatan	Target Akhir Periode RPJMD	Realisasi Capaian RKPD Tahun 2019	Prakiraan Capaian Target RKPD Tahun 2020	Capaian Kinerja dan Kerangka Pendanaan						Kelompok Sasaran	Prakiraan Maju Rencana Tahun 2022		Perangkat Daerah Penanggung Jawab			
						Target 2021		Pagu Indikatif			Lokasi		Sumber Dana	Prioritas		Target	Pagu Indikatif	
						Semula	Menjadi	RKPD 2021	APBD 2021	RKPD 2021 Perubahan				Nasional				Daerah
2 18 01 2.06 05	Penyediaan Barang Cetak dan Penggandaan	Cetak dan Penggandaan				12 Bulan	12 Bulan	40,000,000	40,000,000	26,000,000	Kab. Lampung Selatan, Kalianda, Way Urang	PENDAPATAN ASLI DAERAH (PAD)	Memperkuat Stabilitas Polhukhankam Dan Transformasi Pelayanan Publik	6. Peningkatan tata kelola dan kapasitas pemerintah daerah dan desa, serta ketentraman dan ketertiban umum	DPMPTSP Kabupaten Lampung Selatan	12 Bulan	0	Dinas Penanaman Modal dan Pelayanan Perizinan Terpadu Satu Pintu
2 18 01 2.06 06	Penyediaan Bahan Bacaan dan Peraturan Perundang-undangan	Koran Harian dan Mingguan				12 Bulan	12 Bulan	18,000,000	18,000,000	18,000,000	Kab. Lampung Selatan, Kalianda, Wai Lubuk	PENDAPATAN ASLI DAERAH (PAD)	Memperkuat Stabilitas Polhukhankam Dan Transformasi Pelayanan Publik	6. Peningkatan tata kelola dan kapasitas pemerintah daerah dan desa, serta ketentraman dan ketertiban umum	DPMPTSP Kabupaten Lampung Selatan	12 Bulan	0	Dinas Penanaman Modal dan Pelayanan Perizinan Terpadu Satu Pintu
2 18 01 2.06 08	Fasilitasi Kunjungan Tamu	Makan dan Minum Rapat Tamu				12 Bulan	12 Bulan	18,000,000	18,000,000	8,000,000	Kab. Lampung Selatan, Kalianda, Wai Lubuk	PENDAPATAN ASLI DAERAH (PAD)	Memperkuat Stabilitas Polhukhankam Dan Transformasi Pelayanan Publik	6. Peningkatan tata kelola dan kapasitas pemerintah daerah dan desa, serta ketentraman dan ketertiban umum	DPMPTSP Kabupaten Lampung Selatan	12 Bulan	0	Dinas Penanaman Modal dan Pelayanan Perizinan Terpadu Satu Pintu
2 18 01 2.06 09	Penyelenggaraan Rapat Koordinasi dan Konsultasi SKPD	Perjalanan Dinas Luar dan Dalam Daerah				12 Bulan	12 Bulan	34,714,000	34,714,000	16,244,000	Kab. Lampung Selatan, Kalianda, Wai Lubuk	PENDAPATAN ASLI DAERAH (PAD)	Memperkuat Stabilitas Polhukhankam Dan Transformasi Pelayanan Publik	6. Peningkatan tata kelola dan kapasitas pemerintah daerah dan desa, serta ketentraman dan ketertiban umum	DPMPTSP Kabupaten Lampung Selatan	12 Bulan	0	Dinas Penanaman Modal dan Pelayanan Perizinan Terpadu Satu Pintu
2 18 01 2.08	Penyediaan Jasa Penunjang Urusan Pemerintahan Daerah	Jasa Penunjang Urusan Pemerintahan Daerah	Bulan		Bulan	Bulan	12 Bulan	138,000,000	138,000,000	138,000,000						12 Bulan	0	
2 18 01 2.08 02	Penyediaan Jasa Komunikasi, Sumber Daya Air dan Listrik	Rekening Telepon, Internet, Air & Listrik				12 Bulan	12 Bulan	138,000,000	138,000,000	138,000,000	Kab. Lampung Selatan, Kalianda, Way Urang	PENDAPATAN ASLI DAERAH (PAD)	Memperkuat Stabilitas Polhukhankam Dan Transformasi Pelayanan Publik	6. Peningkatan tata kelola dan kapasitas pemerintah daerah dan desa, serta ketentraman dan ketertiban umum	DPMPTSP Kabupaten Lampung Selatan	12 Bulan	0	Dinas Penanaman Modal dan Pelayanan Perizinan Terpadu Satu Pintu
2 18 01 2.09	Pemeliharaan Barang Milik Daerah Penunjang Urusan Pemerintahan Daerah	Pemeliharaan Barang Milik Daerah	Bulan		Bulan	Bulan	12 Bulan	421,996,000	277,480,000	270,580,000						12 Bulan	0	

**Penetapan Perubahan Rencana Kerja Pemerintah Daerah (RKPD)
Kabupaten Lampung Selatan
Tahun 2021**

Kode	Urusan/ Bidang Urusan/ Program/ Kegiatan/ Sub Kegiatan	Indikator Program/ Kegiatan/ Sub Kegiatan	Target Akhir Periode RPJMD	Realisasi Capaian RKPD Tahun 2019	Prakiraan Capaian Target RKPD Tahun 2020	Capaian Kinerja dan Kerangka Pendanaan							Kelompok Sasaran	Prakiraan Maju Rencana Tahun 2022		Perangkat Daerah Penanggung Jawab		
						Target 2021		Pagu Indikatif			Lokasi	Sumber Dana		Prioritas			Target	Pagu Indikatif
						Semula	Menjadi	RKPD 2021	APBD 2021	RKPD 2021 Perubahan				Nasional	Daerah			
2 18 01 2.09 01	Penyediaan Jasa Pemeliharaan, Biaya Pemeliharaan dan Pajak Kendaraan Perorangan Dinas atau Kendaraan Dinas Jabatan	Pemeliharaan Rutin/berkala dan Pajak Kendaraan Perorangan Dinas atau Kendaraan Dinas Jabatan				12 Bulan	12 Bulan	61,906,000	39,920,000	39,920,000	Kab. Lampung Selatan, Kalianda, Way Urang	PENDAPATAN ASLI DAERAH (PAD)	6. Peningkatan tata kelola dan kapasitas pemerintah daerah dan desa, serta ketentraman dan ketertiban umum	DMPPTSP Kabupaten Lampung Selatan	12 Bulan	0	Dinas Penanaman Modal dan Pelayanan Perizinan Terpadu Satu Pintu	
2 18 01 2.09 02	Penyediaan Jasa Pemeliharaan, Biaya Pemeliharaan, Pajak, dan Perizinan Kendaraan Dinas Operasional atau Lapangan	Pemeliharaan Rutin/berkala, Pajak dan Perizinan Kendaraan Dinas Operasional atau Lapangan				12 Bulan	12 Bulan	313,090,000	190,560,000	190,560,000	Kab. Lampung Selatan, Kalianda, Way Urang	PENDAPATAN ASLI DAERAH (PAD)	6. Peningkatan tata kelola dan kapasitas pemerintah daerah dan desa, serta ketentraman dan ketertiban umum	DMPPTSP Kabupaten Lampung Selatan	12 Bulan	0	Dinas Penanaman Modal dan Pelayanan Perizinan Terpadu Satu Pintu	
2 18 01 2.09 06	Pemeliharaan Peralatan dan Mesin Lainnya	Pemeliharaan Peralatan Kantor				12 Bulan	12 Bulan	22,000,000	22,000,000	15,100,000	Kab. Lampung Selatan, Kalianda, Way Urang	PENDAPATAN ASLI DAERAH (PAD)	6. Peningkatan tata kelola dan kapasitas pemerintah daerah dan desa, serta ketentraman dan ketertiban umum	DMPPTSP Kabupaten Lampung Selatan	12 Bulan	0	Dinas Penanaman Modal dan Pelayanan Perizinan Terpadu Satu Pintu	
2 18 01 2.09 09	Pemeliharaan/Rehabilitasi Gedung Kantor dan Bangunan Lainnya	Rehab Gedung Kantor				12 Bulan	12 Bulan	25,000,000	25,000,000	25,000,000	Kab. Lampung Selatan, Kalianda, Wai Lubuk	PENDAPATAN ASLI DAERAH (PAD)	6. Peningkatan tata kelola dan kapasitas pemerintah daerah dan desa, serta ketentraman dan ketertiban umum	DMPPTSP Kabupaten Lampung Selatan	12 Bulan	0	Dinas Penanaman Modal dan Pelayanan Perizinan Terpadu Satu Pintu	
2 18 02	PROGRAM PENGEMBANGAN IKLIM PENANAMAN MODAL	Persentase peningkatan investasi berskala nasional	%		%	%	10 %	167,439,300	167,439,300	119,917,800					10 %	0		
2 18 02 2.01	Penetapan Pemberian Fasilitas/Insentif Dibidang Penanaman Modal yang menjadi Kewenangan Daerah Kabupaten/Kota	Kebijakan Pemberian Fasilitas/Insentif Dibidang Penanaman Modal	Dokumen		Dokumen	Dokumen	1 Dokumen	62,439,300	62,439,300	52,417,800					1 Dokumen	0		
2 18 02 2.01 02	Evaluasi Pelaksanaan Pemberian Fasilitas/Insentif dan Kemudahan Penanaman Modal	Survey IKM				1 Dokumen	1 Dokumen	62,439,300	62,439,300	52,417,800	Kab. Lampung Selatan, Kalianda, Wai Lubuk	PENDAPATAN ASLI DAERAH (PAD)	4. Peningkatan investasi daerah dan pelayanan publik melalui penyederhanaan birokrasi dan regulasi	Memperkuat Stabilitas Polhukhankam Dan Transformasi Pelayanan Publik	Pelaku Usaha	1 Dokumen	0	Dinas Penanaman Modal dan Pelayanan Perizinan Terpadu Satu Pintu

**Penetapan Perubahan Rencana Kerja Pemerintah Daerah (RKPD)
Kabupaten Lampung Selatan
Tahun 2021**

Kode	Urusan/ Bidang Urusan/ Program/ Kegiatan/ Sub Kegiatan	Indikator Program/ Kegiatan/ Sub Kegiatan	Target Akhir Periode RPJMD	Realisasi Capaian RKPD Tahun 2019	Prakiraan Capaian Target RKPD Tahun 2020	Capaian Kinerja dan Kerangka Pendanaan						Kelompok Sasaran	Prakiraan Maju Rencana Tahun 2022		Perangkat Daerah Penanggung Jawab			
						Target 2021		Pagu Indikatif			Lokasi		Sumber Dana	Prioritas		Target	Pagu Indikatif	
						Semula	Menjadi	RKPD 2021	APBD 2021	RKPD 2021 Perubahan				Nasional				Daerah
2 18 02 2.02	Pembuatan Peta Potensi Investasi Kabupaten/Kota	Peta Potensi Investasi Kabupaten/Kota	Peta		Peta	Peta	1 Peta	105,000,000	105,000,000	67,500,000				1 Peta	0			
2 18 02 2.02 02	Penyediaan Peta Potensi dan Peluang Usaha Kabupaten/Kota	Peta Potensi Investasi Lampung Selatan				1 Peta	1 Peta	105,000,000	105,000,000	67,500,000	Kab. Lampung Selatan, Kalianda, Kalianda Kab. Lampung Selatan, Palas, Bangunan Kab. Lampung Selatan, Ketapang, Bangunrejo Kab. Lampung Selatan, Sragi, Kuala Sekampung Kab. Lampung Selatan, Bakauheni, Hatta	PENDAPATAN ASLI DAERAH (PAD)	4. Peningkatan investasi daerah dan pelayanan publik melalui penyederhanaan birokrasi dan regulasi	Pelaku Usaha	1 Peta	0	Dinas Penanaman Modal dan Pelayanan Perizinan Terpadu Satu Pintu	
2 18 03	PROGRAM PROMOSI PENANAMAN MODAL	Persentase Peningkatan Jumlah Investor di kabupaten lampung selatan	%		%	%	10 %	50,000,000	50,000,000	0				10 %	0			
2 18 03 2.01	Penyelenggaraan Promosi Penanaman Modal yang menjadi Kewenangan Daerah Kabupaten/Kota	Penyelenggaraan Promosi Penanaman Modal	kali		kali	kali	0 kali	50,000,000	50,000,000	0				0 kali	0			
2 18 03 2.01 02	Pelaksanaan Kegiatan Promosi Penanaman Modal Daerah Kabupaten/Kota	Pameran Investasi				2 Kali	0 Kali	50,000,000	50,000,000	0	Kab. Lampung Selatan, Kalianda, Kalianda		4. Peningkatan investasi daerah dan pelayanan publik melalui penyederhanaan birokrasi dan regulasi	Pelaku Usaha/Inve stor	0 Kali	0	Dinas Penanaman Modal dan Pelayanan Perizinan Terpadu Satu Pintu	
2 18 04	PROGRAM PELAYANAN PENANAMAN MODAL	Persentase Tingkat kepuasan masyarakat terhadap pelayanan Perizinan di Loker Pelayanan DPMPPTSP kabupaten Lampung Selatan	Indeks		Indeks	Indeks	75 Indeks	398,522,700	398,522,700	485,314,300					75 Indeks	0		

**Penetapan Perubahan Rencana Kerja Pemerintah Daerah (RKPD)
Kabupaten Lampung Selatan
Tahun 2021**

Kode	Urusan/ Bidang Urusan/ Program/ Kegiatan/ Sub Kegiatan	Indikator Program/ Kegiatan/ Sub Kegiatan	Target Akhir Periode RPJMD	Realisasi Capaian RKPD Tahun 2019	Prakiraan Capaian Target RKPD Tahun 2020	Capaian Kinerja dan Kerangka Pendanaan						Kelompok Sasaran	Prakiraan Maju Rencana Tahun 2022		Perangkat Daerah Penanggung Jawab			
						Target 2021		Pagu Indikatif			Lokasi		Sumber Dana	Prioritas		Target	Pagu Indikatif	
						Semula	Menjadi	RKPD 2021	APBD 2021	RKPD 2021 Perubahan				Nasional				Daerah
2 18 04 2.01	Pelayanan Perizinan dan Non Perizinan secara Terpadu Satu Pintu dibidang Penanaman Modal yang menjadi Kewenangan Daerah Kabupaten/ Kota	Jumlah Pelaku Usaha yang mendapatkan Pelayanan Penanaman Modal (orang/perusahaan)	Pelaku Usaha		Pelaku Usaha	Pelaku Usaha	300 Pelaku Usaha	398,522,700	398,522,700	485,314,300					300 Pelaku Usaha	0		
2 18 04 2.01 01	Penyediaan Pelayanan Terpadu Perizinan dan Nonperizinan berbasis Sistem Pelayanan Perizinan Berusaha Terintegrasi secara Elektronik	Sistem Pelayanan Perizinan Secara Online				12 Bulan	12 Bulan	263,215,200	263,215,200	386,246,500	Kab. Lampung Selatan, Kalianda, Wai Lubuk				Pelaku Usaha/Stake holder	12 Bulan	0	Dinas Penanaman Modal dan Pelayanan Perizinan Terpadu Satu Pintu
2 18 04 2.01 02	Pemantauan Pemenuhan Komitmen Perizinan dan Non Perizinan Penanaman Modal	Koordinasi Pelayanan Perizinan				12 Bulan	12 Bulan	100,000,000	100,000,000	77,852,400	Kab. Lampung Selatan, Kalianda, Wai Lubuk	PENDAPATAN ASLI DAERAH (PAD)	4. Peningkatan investasi daerah dan pelayanan publik melalui penyederhanaan birokrasi dan regulasi	Pelaku Usaha/Stake holder	12 Bulan	0	Dinas Penanaman Modal dan Pelayanan Perizinan Terpadu Satu Pintu	
2 18 04 2.01 03	Penyediaan Layanan Konsultasi dan Pengelolaan Pengaduan Masyarakat terhadap Pelayanan Terpadu Perizinan dan Non Perizinan	Jumlah Pengaduan Masyarakat yang Dapat Diselesaikan				5 Pengaduan	5 Pengaduan	35,307,500	35,307,500	21,215,400	Kab. Lampung Selatan, Kalianda, Wai Lubuk	PENDAPATAN ASLI DAERAH (PAD)	4. Peningkatan investasi daerah dan pelayanan publik melalui penyederhanaan birokrasi dan regulasi	Pelaku Usaha/Stake holder	5 Pengaduan	0	Dinas Penanaman Modal dan Pelayanan Perizinan Terpadu Satu Pintu	
2 18 05	PROGRAM PENGENDALIAN PELAKSANAAN PENANAMAN MODAL	Persentase Dokumen perizinan yang sesuai dengan peraturan yang berlaku di Kabupaten lampung selatan	%		%	%	70 %	515,972,000	515,972,000	639,197,000					70 %	0		
2 18 05 2.01	Pengendalian Pelaksanaan Penanaman Modal yang menjadi Kewenangan Daerah Kabupaten/Kota	Jumlah Koordinasi dan Sinkronisasi Pengendalian Pelaksanaan Penanaman Modal	Perusahaan		Perusahaan	Perusahaan	300 Perusahaan	515,972,000	515,972,000	639,197,000					300 Perusahaan	0		
2 18 05 2.01 01	Koordinasi dan Sinkronisasi Pemantauan Pelaksanaan Penanaman Modal	Pemantauan Pelaksanaan Penanaman Modal di kabupaten Lampung Selatan				17 Kecamatan	17 Kecamatan	48,300,000	48,300,000	48,300,000	Kab. Lampung Selatan, Kalianda, Kalianda	Dana Transfer Khusus - Dana Alokasi Khusus Non Fisik		Perusahaan di Kabupaten Lampung Selatan	17 Kecamatan	0	Dinas Penanaman Modal dan Pelayanan Perizinan Terpadu Satu Pintu	

**Penetapan Perubahan Rencana Kerja Pemerintah Daerah (RKPD)
Kabupaten Lampung Selatan
Tahun 2021**

Kode	Urusan/ Bidang Urusan/ Program/ Kegiatan/ Sub Kegiatan	Indikator Program/ Kegiatan/ Sub Kegiatan	Target Akhir Periode RPJMD	Realisasi Capaian RKPD Tahun 2019	Prakiraan Capaian Target RKPD Tahun 2020	Capaian Kinerja dan Kerangka Pendanaan							Kelompok Sasaran	Prakiraan Maju Rencana Tahun 2022		Perangkat Daerah Penanggung Jawab		
						Target 2021		Pagu Indikatif			Lokasi	Sumber Dana		Prioritas			Target	Pagu Indikatif
						Semula	Menjadi	RKPD 2021	APBD 2021	RKPD 2021 Perubahan				Nasional	Daerah			
2 18 05 2.01 02	Koordinasi dan Sinkronisasi Pembinaan Pelaksanaan Penanaman Modal	Pertemuan antara BKPM, Pemerintah Daerah dan Investor/Stake Holder				3 Kali	3 Kali	181,222,000	181,222,000	181,222,000	Kab. Lampung Selatan, Kalianda, Merak Belatung	Dana Transfer Khusus - Dana Alokasi Khusus Non Fisik	4. Peningkatan investasi daerah dan pelayanan publik melalui penyederhanaan birokrasi dan regulasi	Perusahaan di Kabupaten Lampung Selatan	3 Kali	0	Dinas Penanaman Modal dan Pelayanan Perizinan Terpadu Satu Pintu	
2 18 05 2.01 03	Koordinasi dan Sinkronisasi Pengawasan Pelaksanaan Penanaman Modal	Pengawasan Perizinan Kabupaten Lampung Selatan				100 perusahaan	100 perusahaan	286,450,000	286,450,000	409,675,000	Kab. Lampung Selatan, Kalianda, Kalianda	PENDAPATAN ASLI DAERAH (PAD) Dana Transfer Khusus - Dana Alokasi Khusus Non Fisik		Perusahaan di Kabupaten Lampung Selatan	100 perusahaan	0	Dinas Penanaman Modal dan Pelayanan Perizinan Terpadu Satu Pintu	
2 18 06	PROGRAM PENGELOLAAN DATA DAN SISTEM INFORMASI PENANAMAN MODAL	Persentase Penyediaan Data dan Informasi Perizinan yang akurat	%	%	%	70 %		27,558,000	27,558,000	17,759,400					70 %	0		
2 18 06 2.01	Pengelolaan Data dan Informasi Perizinan dan Non Perizinan yang Terintegrasi pada Tingkat Daerah Kabupaten/Kota	Jumlah data perizinan dan non perizinan dalam aplikasi penunjang pelayanan yang terintegrasi	Perusahaan	Perusahaan	Perusahaan	3000 Perusahaan		27,558,000	27,558,000	17,759,400					3000 Perusahaan	0		
2 18 06 2.01 01	Pengolahan, Penyajian dan Pemanfaatan Data dan Informasi Perizinan dan Non Perizinan Berbasis Sistem Pelayanan Perizinan Berusaha Terintegrasi secara Elektronik	Laporan Kegiatan Penanaman Modal				1 Dokumen	1 Dokumen	27,558,000	27,558,000	17,759,400	Kab. Lampung Selatan, Kalianda, Kalianda	PENDAPATAN ASLI DAERAH (PAD)		DPMPPTSP Kabupaten Lampung Selatan	1 Dokumen	0	Dinas Penanaman Modal dan Pelayanan Perizinan Terpadu Satu Pintu	
TOTAL								6,080,553,800	5,936,037,000	6,072,210,600						0		

**Penetapan Perubahan Rencana Kerja Pemerintah Daerah (RKPD)
Kabupaten Lampung Selatan
Tahun 2021**

Kode	Urusan/ Bidang Urusan/ Program/ Kegiatan/ Sub Kegiatan	Indikator Program/ Kegiatan/ Sub Kegiatan	Target Akhir Periode RPJMD	Realisasi Capaian RKPD Tahun 2019	Prakiraan Capaian Target RKPD Tahun 2020	Capaian Kinerja dan Kerangka Pendanaan						Kelompok Sasaran	Prakiraan Maju Rencana Tahun 2022		Perangkat Daerah Penanggung Jawab								
						Target 2021		Pagu Indikatif			Lokasi		Sumber Dana	Prioritas		Target	Pagu Indikatif						
						Semula	Menjadi	RKPD 2021	APBD 2021	RKPD 2021 Perubahan				Nasional				Daerah					
2						URUSAN PEMERINTAHAN WAJIB YANG TIDAK BERKAITAN DENGAN PELAYANAN DASAR																	
2	19							4,721,223,600	6,443,963,000	6,135,535,600			5,139,968,088										
2	19	01				PROGRAM PENUNJANG URUSAN PEMERINTAHAN DAERAH KABUPATEN/KOTA	Dokumen Dokumen	Dokumen Dokumen	Dokumen Dokumen	Dokumen Dokumen	10 Dokumen 12 Dokumen			10 Dokumen 12 Dokumen	4,109,119,388								
2	19	01	2.01			Perencanaan, Penganggaran, dan Evaluasi Kinerja Perangkat Daerah	Jumlah Dokumen	Dokumen	Dokumen	Dokumen	12 Dokumen			12 Dokumen	49,445,768								
2	19	01	2.01	01		Penyusunan Dokumen Perencanaan Perangkat Daerah	dokumen				1 dokumen 2 dokumen			13,999,000	13,999,000	13,999,000	Semua Kab/Kota, Semua Kecamatan, Semua Kelurahan Kab. Lampung Selatan, Semua Kecamatan, Semua Kelurahan	Dana Perimbangan	1. Peningkatan kualitas SDM melalui pelayanan pendidikan, kesehatan, kesejahteraan sosial dan budaya serta pemberdayaan perempuan 1. Peningkatan kualitas SDM melalui pelayanan pendidikan, kesehatan, kesejahteraan sosial dan budaya serta pemberdayaan perempuan	0	2 dokumen	15,398,900	Dinas Kepemudaan dan Olahraga
2	19	01	2.01	02		Koordinasi dan Penyusunan Dokumen RKA- SKPD	dokumen				1 dokumen 1 dokumen			13,999,000	13,999,000	13,999,000	Semua Kab/Kota, Semua Kecamatan, Semua Kelurahan	Dana Perimbangan	1. Peningkatan kualitas SDM melalui pelayanan pendidikan, kesehatan, kesejahteraan sosial dan budaya serta pemberdayaan perempuan	0	1 dokumen	15,398,900	Dinas Kepemudaan dan Olahraga

**Penetapan Perubahan Rencana Kerja Pemerintah Daerah (RKPD)
Kabupaten Lampung Selatan
Tahun 2021**

Kode	Urusan/ Bidang Urusan/ Program/ Kegiatan/ Sub Kegiatan	Indikator Program/ Kegiatan/ Sub Kegiatan	Target Akhir Periode RPJMD	Realisasi Capaian RKPD Tahun 2019	Prakiraan Capaian Target RKPD Tahun 2020	Capaian Kinerja dan Kerangka Pendanaan							Kelompok Sasaran	Prakiraan Maju Rencana Tahun 2022		Perangkat Daerah Penanggung Jawab		
						Target 2021		Pagu Indikatif			Lokasi	Sumber Dana		Prioritas			Target	Pagu Indikatif
						Semula	Menjadi	RKPD 2021	APBD 2021	RKPD 2021 Perubahan				Nasional	Daerah			
2 19 01 2.01 03	Koordinasi dan Penyusunan Dokumen Perubahan RKA- SKPD	dokumen				1 dokumen	1 dokumen	13,959,400	13,959,400	9,393,400	Kab. Lampung Selatan, Semua Kecamatan, Semua Kelurahan	Dana Perimbangan	1. Peningkatan kualitas SDM melalui pelayanan pendidikan, kesehatan, kesejahteraan sosial dan budaya serta pemberdayaan perempuan	0	1 dokumen	15,399	Dinas Kepemudaan dan Olahraga	
2 19 01 2.01 04	Koordinasi dan Penyusunan DPA- SKPD	dokumen				1 dokumen	1 dokumen	13,999,000	13,999,000	9,433,000	Semua Kab/Kota, Semua Kecamatan, Semua Kelurahan	Dana Perimbangan	1. Peningkatan kualitas SDM melalui pelayanan pendidikan, kesehatan, kesejahteraan sosial dan budaya serta pemberdayaan perempuan	0	1 dokumen	15,399	Dinas Kepemudaan dan Olahraga	
2 19 01 2.01 05	Koordinasi dan Penyusunan Perubahan DPA- SKPD	dokumen				1 dokumen	1 dokumen	13,999,000	13,999,000	9,488,000	Kab. Lampung Selatan, Semua Kecamatan, Semua Kelurahan	Dana Perimbangan	1. Peningkatan kualitas SDM melalui pelayanan pendidikan, kesehatan, kesejahteraan sosial dan budaya serta pemberdayaan perempuan	0	1 dokumen	15,398,900	Dinas Kepemudaan dan Olahraga	
2 19 01 2.01 06	Koordinasi dan Penyusunan Laporan Capaian Kinerja dan Ikhtisar Realisasi Kinerja SKPD	dokumen				1 dokumen	4 dokumen	2,925,700	2,925,700	2,925,700	Kab. Lampung Selatan, Semua Kecamatan, Semua Kelurahan	Dana Perimbangan	1. Peningkatan kualitas SDM melalui pelayanan pendidikan, kesehatan, kesejahteraan sosial dan budaya serta pemberdayaan perempuan	0	4 dokumen	3,218,270	Dinas Kepemudaan dan Olahraga	
2 19 01 2.02	Administrasi Keuangan Perangkat Daerah	Kegiatan	%		%	%	100 %	3,081,617,400	3,081,617,400	3,011,032,600					100 %	3,097,189,820		

**Penetapan Perubahan Rencana Kerja Pemerintah Daerah (RKPD)
Kabupaten Lampung Selatan
Tahun 2021**

Kode	Urusan/ Bidang Urusan/ Program/ Kegiatan/ Sub Kegiatan	Indikator Program/ Kegiatan/ Sub Kegiatan	Target Akhir Periode RPJMD	Realisasi Capaian RKPD Tahun 2019	Prakiraan Capaian Target RKPD Tahun 2020	Capaian Kinerja dan Kerangka Pendanaan							Kelompok Sasaran	Prakiraan Maju Rencana Tahun 2022		Perangkat Daerah Penanggung Jawab		
						Target 2021		Pagu Indikatif			Lokasi	Sumber Dana		Prioritas			Target	Pagu Indikatif
						Semula	Menjadi	RKPD 2021	APBD 2021	RKPD 2021 Perubahan				Nasional	Daerah			
2 19 01 2.02 01	Penyediaan Gaji dan Tunjangan ASN	kegiatan				12 bulan	12 bulan	2,614,424,400	2,614,424,400	2,435,136,000	Kab. Lampung Selatan, Semua Kecamatan, Semua Kelurahan	Dana Perimbangan	1. Peningkatan kualitas SDM melalui pelayanan pendidikan, kesehatan, kesejahteraan sosial dan budaya serta pemberdayaan perempuan	0	12 bulan	2,614,424,400	Dinas Kepemudaan dan Olahraga	
2 19 01 2.02 02	Penyediaan Administrasi Pelaksanaan Tugas ASN	Kegiatan				1 Bulan	12 Bulan	460,193,200	460,193,200	568,896,800	Kab. Lampung Selatan, Semua Kecamatan, Semua Kelurahan	Dana Perimbangan	1. Peningkatan kualitas SDM melalui pelayanan pendidikan, kesehatan, kesejahteraan sosial dan budaya serta pemberdayaan perempuan	0	12 Bulan	460,193,200	Dinas Kepemudaan dan Olahraga	
2 19 01 2.02 05	Koordinasi dan Penyusunan Laporan Keuangan Akhir Tahun SKPD	dokumen				1 dokumen	1 dokumen	4,000,000	4,000,000	4,000,000	Kab. Lampung Selatan, Semua Kecamatan, Semua Kelurahan	Dana Perimbangan	1. Peningkatan kualitas SDM melalui pelayanan pendidikan, kesehatan, kesejahteraan sosial dan budaya serta pemberdayaan perempuan	0	1 dokumen	19,272,440	Dinas Kepemudaan dan Olahraga	
2 19 01 2.02 07	Koordinasi dan Penyusunan Laporan Keuangan Bulanan/Triwulanan /Semesteran SKPD	dokumen				1 dokumen	18 dokumen	2,999,800	2,999,800	2,999,800	Kab. Lampung Selatan, Semua Kecamatan, Semua Kelurahan	Dana Perimbangan	1. Peningkatan kualitas SDM melalui pelayanan pendidikan, kesehatan, kesejahteraan sosial dan budaya serta pemberdayaan perempuan	0	18 dokumen	3,299,780	Dinas Kepemudaan dan Olahraga	
2 19 01 2.05	Administrasi Kepegawaian Perangkat Daerah	Kegiatan	%		%	%	100 %	149,785,000	149,785,000	58,940,000					100 %	364,000,000		

**Penetapan Perubahan Rencana Kerja Pemerintah Daerah (RKPD)
Kabupaten Lampung Selatan
Tahun 2021**

Kode	Urusan/ Bidang Urusan/ Program/ Kegiatan/ Sub Kegiatan	Indikator Program/ Kegiatan/ Sub Kegiatan	Target Akhir Periode RPJMD	Realisasi Capaian RKPD Tahun 2019	Prakiraan Capaian Target RKPD Tahun 2020	Capaian Kinerja dan Kerangka Pendanaan							Kelompok Sasaran	Prakiraan Maju Rencana Tahun 2022		Perangkat Daerah Penanggung Jawab		
						Target 2021		Pagu Indikatif			Lokasi	Sumber Dana		Prioritas			Target	Pagu Indikatif
						Semula	Menjadi	RKPD 2021	APBD 2021	RKPD 2021 Perubahan				Nasional	Daerah			
2 19 01 2.05 02	Pengadaan Pakaian Dinas Beserta Atribut Kelengkapannya	kegiatan				100 Stel	28 Stel	149,785,000	149,785,000	58,940,000	Kab. Lampung Selatan, Semua Kecamatan, Semua Kelurahan	Dana Perimbangan	1. Peningkatan kualitas SDM melalui pelayanan pendidikan, kesehatan, kesejahteraan sosial dan budaya serta pemberdayaan perempuan	0	28 Stel	364,000,000	Dinas Kepemudaan dan Olahraga	
2 19 01 2.06	Administrasi Umum Perangkat Daerah	Jenis	%		%	%	100 %	112,521,600	112,705,000	68,785,000					100 %	190,399,700		
2 19 01 2.06 01	Penyediaan Komponen Instalasi Listrik/Penerangan Bangunan Kantor	Jenis				12 Jenis	9 Jenis	3,000,000	2,999,500	2,999,500	Kab. Lampung Selatan, Semua Kecamatan, Semua Kelurahan	Dana Perimbangan	1. Peningkatan kualitas SDM melalui pelayanan pendidikan, kesehatan, kesejahteraan sosial dan budaya serta pemberdayaan perempuan	0	9 Jenis	9,000,000	Dinas Kepemudaan dan Olahraga	
2 19 01 2.06 02	Penyediaan Peralatan dan Perlengkapan Kantor	Unit				12 Unit	2 Unit	60,000,000	60,000,000	12,000,000	Kab. Lampung Selatan, Semua Kecamatan, Semua Kelurahan	Dana Perimbangan	1. Peningkatan kualitas SDM melalui pelayanan pendidikan, kesehatan, kesejahteraan sosial dan budaya serta pemberdayaan perempuan	0	2 Unit	58,400,000	Dinas Kepemudaan dan Olahraga	
2 19 01 2.06 03	Penyediaan Peralatan Rumah Tangga	kegiatan				12 bulan	12 bulan	3,652,600	3,752,300	3,752,300	Kab. Lampung Selatan, Semua Kecamatan, Semua Kelurahan	Dana Perimbangan	1. Peningkatan kualitas SDM melalui pelayanan pendidikan, kesehatan, kesejahteraan sosial dan budaya serta pemberdayaan perempuan	0	12 bulan	9,000,000	Dinas Kepemudaan dan Olahraga	

**Penetapan Perubahan Rencana Kerja Pemerintah Daerah (RKPD)
Kabupaten Lampung Selatan
Tahun 2021**

Kode	Urusan/ Bidang Urusan/ Program/ Kegiatan/ Sub Kegiatan	Indikator Program/ Kegiatan/ Sub Kegiatan	Target Akhir Periode RPJMD	Realisasi Capaian RKPD Tahun 2019	Prakiraan Capaian Target RKPD Tahun 2020	Capaian Kinerja dan Kerangka Pendanaan							Kelompok Sasaran	Prakiraan Maju Rencana Tahun 2022		Perangkat Daerah Penanggung Jawab		
						Target 2021		Pagu Indikatif			Lokasi	Sumber Dana		Prioritas			Target	Pagu Indikatif
						Semula	Menjadi	RKPD 2021	APBD 2021	RKPD 2021 Perubahan				Nasional	Daerah			
2 19 01 2.06 04	Penyediaan Bahan Logistik Kantor	kegiatan				12 bulan	12 bulan	10,000,000	10,000,800	10,000,800	Kab. Lampung Selatan, Semua Kecamatan, Semua Kelurahan	Dana Perimbangan	1. Peningkatan kualitas SDM melalui pelayanan pendidikan, kesehatan, kesejahteraan sosial dan budaya serta pemberdayaan perempuan	0	12 bulan	13,552,000	Dinas Kepemudaan dan Olahraga	
2 19 01 2.06 05	Penyediaan Barang Cetak dan Penggandaan	kegiatan				12 bulan	12 bulan	5,000,000	5,083,400	12,043,400	Kab. Lampung Selatan, Semua Kecamatan, Semua Kelurahan	Dana Perimbangan	1. Peningkatan kualitas SDM melalui pelayanan pendidikan, kesehatan, kesejahteraan sosial dan budaya serta pemberdayaan perempuan	0	12 bulan	17,497,700	Dinas Kepemudaan dan Olahraga	
2 19 01 2.06 06	Penyediaan Bahan Bacaan dan Peraturan Perundang-undangan	kegiatan				12 bulan	12 bulan	8,000,000	8,000,000	8,000,000	Kab. Lampung Selatan, Semua Kecamatan, Semua Kelurahan	Dana Perimbangan	1. Peningkatan kualitas SDM melalui pelayanan pendidikan, kesehatan, kesejahteraan sosial dan budaya serta pemberdayaan perempuan	0	12 bulan	18,000,000	Dinas Kepemudaan dan Olahraga	
2 19 01 2.06 08	Fasilitasi Kunjungan Tamu	kegiatan				12 bulan	12 bulan	7,000,000	7,000,000	7,000,000	Kab. Lampung Selatan, Semua Kecamatan, Semua Kelurahan	Dana Perimbangan	1. Peningkatan kualitas SDM melalui pelayanan pendidikan, kesehatan, kesejahteraan sosial dan budaya serta pemberdayaan perempuan	0	12 bulan	9,950,000	Dinas Kepemudaan dan Olahraga	
2 19 01 2.06 09	Penyelenggaraan Rapat Koordinasi dan Konsultasi SKPD	kegiatan				12 bulan	12 bulan	15,869,000	15,869,000	12,989,000	Kab. Lampung Selatan, Semua Kecamatan, Semua Kelurahan	Dana Perimbangan	1. Peningkatan kualitas SDM melalui pelayanan pendidikan, kesehatan, kesejahteraan sosial dan budaya serta pemberdayaan perempuan	0	12 bulan	55,000,000	Dinas Kepemudaan dan Olahraga	

**Penetapan Perubahan Rencana Kerja Pemerintah Daerah (RKPD)
Kabupaten Lampung Selatan
Tahun 2021**

Kode	Urusan/ Bidang Urusan/ Program/ Kegiatan/ Sub Kegiatan	Indikator Program/ Kegiatan/ Sub Kegiatan	Target Akhir Periode RPJMD	Realisasi Capaian RKPD Tahun 2019	Prakiraan Capaian Target RKPD Tahun 2020	Capaian Kinerja dan Kerangka Pendanaan						Kelompok Sasaran	Prakiraan Maju Rencana Tahun 2022		Perangkat Daerah Penanggung Jawab			
						Target 2021		Pagu Indikatif			Lokasi		Sumber Dana	Prioritas		Target	Pagu Indikatif	
						Semula	Menjadi	RKPD 2021	APBD 2021	RKPD 2021 Perubahan				Nasional				Daerah
2 19 01 2.07	Pengadaan Barang Milik Daerah Penunjang Urusan Pemerintah Daerah	Unit	Unit		Unit	67 Unit	205,209,100	200,025,100	40,416,000				67 Unit	205,209,100				
2 19 01 2.07 05	Pengadaan Mebel	Unit			1 Unit	67 Unit	205,209,100	200,025,100	40,416,000	Kab. Lampung Selatan, Semua Kecamatan, Semua Kelurahan	Dana Perimbangan	1. Peningkatan kualitas SDM melalui pelayanan pendidikan, kesehatan, kesejahteraan sosial dan budaya serta pemberdayaan perempuan 1. Peningkatan kualitas SDM melalui pelayanan pendidikan, kesehatan, kesejahteraan sosial dan budaya serta pemberdayaan perempuan	0	67 Unit	205,209,100	Dinas Kepemudaan dan Olahraga		
2 19 01 2.08	Penyediaan Jasa Penunjang Urusan Pemerintahan Daerah	Bulan	Bulan		Bulan	12 Bulan	46,200,000	46,200,000	103,059,250				12 Bulan	58,400,000				
2 19 01 2.08 02	Penyediaan Jasa Komunikasi, Sumber Daya Air dan Listrik	Bulan			12 bulan	12 bulan	46,200,000	46,200,000	103,059,250	Kab. Lampung Selatan, Semua Kecamatan, Semua Kelurahan	Dana Perimbangan	1. Peningkatan kualitas SDM melalui pelayanan pendidikan, kesehatan, kesejahteraan sosial dan budaya serta pemberdayaan perempuan	0	12 bulan	58,400,000	Dinas Kepemudaan dan Olahraga		
2 19 01 2.09	Pemeliharaan Barang Milik Daerah Penunjang Urusan Pemerintahan Daerah	Unit	Unit		Unit	12 Unit	123,975,000	86,715,000	86,715,000				12 Unit	144,475,000				

**Penetapan Perubahan Rencana Kerja Pemerintah Daerah (RKPD)
Kabupaten Lampung Selatan
Tahun 2021**

Kode	Urusan/ Bidang Urusan/ Program/ Kegiatan/ Sub Kegiatan	Indikator Program/ Kegiatan/ Sub Kegiatan	Target Akhir Periode RPJMD	Realisasi Capaian RKPD Tahun 2019	Prakiraan Capaian Target RKPD Tahun 2020	Capaian Kinerja dan Kerangka Pendanaan							Kelompok Sasaran	Prakiraan Maju Rencana Tahun 2022		Perangkat Daerah Penanggung Jawab		
						Target 2021		Pagu Indikatif			Lokasi	Sumber Dana		Prioritas			Target	Pagu Indikatif
						Semula	Menjadi	RKPD 2021	APBD 2021	RKPD 2021 Perubahan				Nasional	Daerah			
2 19 01 2.09 01	Penyediaan Jasa Pemeliharaan, Biaya Pemeliharaan dan Pajak Kendaraan Perorangan Dinas atau Kendaraan Dinas Jabatan	Unit				1 Unit	2 Unit	111,975,000	74,715,000	74,715,000	Kab. Lampung Selatan, Semua Kecamatan, Semua Kelurahan	Dana Perimbangan	1. Peningkatan kualitas SDM melalui pelayanan pendidikan, kesehatan, kesejahteraan sosial dan budaya serta pemberdayaan perempuan	0	2 Unit	111,975,000	Dinas Kepemudaan dan Olahraga	
2 19 01 2.09 06	Pemeliharaan Peralatan dan Mesin Lainnya	Unit				1 Unit	8 Unit	4,000,000	4,000,000	4,000,000	Kab. Lampung Selatan, Semua Kecamatan, Semua Kelurahan	Dana Perimbangan	1. Peningkatan kualitas SDM melalui pelayanan pendidikan, kesehatan, kesejahteraan sosial dan budaya serta pemberdayaan perempuan	0	8 Unit	22,500,000	Dinas Kepemudaan dan Olahraga	
2 19 01 2.09 11	Pemeliharaan/Rehabilitasi Sarana dan Prasarana Pendukung Gedung Kantor atau Bangunan Lainnya	Unit/gedung				Unit	2 Unit	8,000,000	8,000,000	8,000,000	Kab. Lampung Selatan, Semua Kecamatan, Semua Kelurahan	Dana Perimbangan Dana Transfer Umum-Dana Alokasi Umum		0	2 Unit	10,000,000	Dinas Kepemudaan dan Olahraga	
2 19 02	PROGRAM PENGEMBANGAN KAPASITAS DAYA SAING KEPEMUDAAN	Kegiatan	%		%	%	100 %	228,977,400	393,977,400	449,881,500					100 %	302,641,000		
2 19 02 2.01	Penyadaran, Pemberdayaan, dan Pengembangan Pemuda dan Kepemudaan Terhadap Pemuda Pelopor Kabupaten/Kota, Wirausaha Muda Pemula, dan Pemuda Kader Kabupaten/Kota	Kegiatan	%		%	%	100 %	228,977,400	393,977,400	449,881,500					100 %	302,641,000		
2 19 02 2.01 01	Koordinasi, Sinkronisasi dan Penyelenggaraan Peningkatan Kapasitas Daya Saing Pemuda Pelopor	kegiatan				1 Kegiatan	2 Kegiatan	38,084,100	203,084,100	283,173,200	Kab. Lampung Selatan, Semua Kecamatan, Semua Kelurahan	Dana Perimbangan		0	2 Kegiatan	100,000,000	Dinas Kepemudaan dan Olahraga	

**Penetapan Perubahan Rencana Kerja Pemerintah Daerah (RKPD)
Kabupaten Lampung Selatan
Tahun 2021**

Kode	Urusan/ Bidang Urusan/ Program/ Kegiatan/ Sub Kegiatan	Indikator Program/ Kegiatan/ Sub Kegiatan	Target Akhir Periode RPJMD	Realisasi Capaian RKPD Tahun 2019	Prakiraan Capaian Target RKPD Tahun 2020	Capaian Kinerja dan Kerangka Pendanaan							Kelompok Sasaran	Prakiraan Maju Rencana Tahun 2022		Perangkat Daerah Penanggung Jawab		
						Target 2021		Pagu Indikatif			Lokasi	Sumber Dana		Prioritas			Target	Pagu Indikatif
						Semula	Menjadi	RKPD 2021	APBD 2021	RKPD 2021 Perubahan				Nasional	Daerah			
2 19 02 2.01 02	Koordinasi, Sinkronisasi dan Penyelenggaraan Peningkatan Kapasitas Daya Saing Wira Usaha Pemula	kegiatan				1 Kegiatan	1 Kegiatan	12,641,000	12,641,000	12,641,000	Kab. Lampung Selatan, Semua Kecamatan, Semua Kelurahan	Dana Perimbangan	1. Peningkatan kualitas SDM melalui pelayanan pendidikan, kesehatan, kesejahteraan sosial dan budaya serta pemberdayaan perempuan 1. Peningkatan kualitas SDM melalui pelayanan pendidikan, kesehatan, kesejahteraan sosial dan budaya serta pemberdayaan perempuan	0	1 Kegiatan	12,641,000	Dinas Kepemudaan dan Olahraga	
2 19 02 2.01 03	Koordinasi, Sinkronisasi dan Penyelenggaraan Peningkatan Kapasitas Daya Saing Pemuda Kader Kabupaten/Kota	kegiatan				1 Kegiatan	1 Kegiatan	171,052,300	171,052,300	146,867,300	Kab. Lampung Selatan, Semua Kecamatan, Semua Kelurahan	Dana Perimbangan	1. Peningkatan kualitas SDM melalui pelayanan pendidikan, kesehatan, kesejahteraan sosial dan budaya serta pemberdayaan perempuan	0	1 Kegiatan	175,000,000	Dinas Kepemudaan dan Olahraga	
2 19 02 2.01 07	Pemberian Penghargaan Pemuda dan Organisasi Pemuda yang Berjasa dan/atau Berprestasi	kegiatan				1 Kegiatan	1 Kegiatan	7,200,000	7,200,000	7,200,000	Kab. Lampung Selatan, Semua Kecamatan, Semua Kelurahan	Dana Perimbangan		0	1 Kegiatan	15,000,000	Dinas Kepemudaan dan Olahraga	
2 19 03	PROGRAM PENGEMBANGAN KAPASITAS DAYA SAING KEOLAHRAGAAN	Kegiatan	%		%	%	100 %	700,057,000	2,300,057,000	2,257,468,150					100 %	728,207,700		
2 19 03 2.01	Pembinaan dan Pengembangan Olahraga Pendidikan pada Jenjang Pendidikan yang menjadi Kewenangan Daerah Kabupaten/Kota	Kegiatan	%		%	%	100 %	271,049,300	271,049,300	910,576,850					100 %	299,200,000		

**Penetapan Perubahan Rencana Kerja Pemerintah Daerah (RKPD)
Kabupaten Lampung Selatan
Tahun 2021**

Kode	Urusan/ Bidang Urusan/ Program/ Kegiatan/ Sub Kegiatan	Indikator Program/ Kegiatan/ Sub Kegiatan	Target Akhir Periode RPJMD	Realisasi Capaian RKPD Tahun 2019	Prakiraan Capaian Target RKPD Tahun 2020	Capaian Kinerja dan Kerangka Pendanaan							Kelompok Sasaran	Prakiraan Maju Rencana Tahun 2022		Perangkat Daerah Penanggung Jawab		
						Target 2021		Pagu Indikatif			Lokasi	Sumber Dana		Prioritas			Target	Pagu Indikatif
						Semula	Menjadi	RKPD 2021	APBD 2021	RKPD 2021 Perubahan				Nasional	Daerah			
2 19 03 2.01 03	Koordinasi, Sinkronisasi dan Pelaksanaan Penyediaan Sarana dan Prasarana Olahraga Kabupaten/Kota	kegiatan				1 Kegiatan	2 Kegiatan	271,049,300	271,049,300	910,576,850	Kab. Lampung Selatan, Semua Kecamatan, Semua Kelurahan	Dana Perimbangan	1. Peningkatan kualitas SDM melalui pelayanan pendidikan, kesehatan, kesejahteraan sosial dan budaya serta pemberdayaan perempuan	0	2 Kegiatan	299,200,000	Dinas Kepemudaan dan Olahraga	
2 19 03 2.03	Pembinaan dan Pengembangan Olahraga Prestasi Tingkat Daerah Provinsi	Kegiatan	Kegiatan		Kegiatan	Kegiatan	1 Kegiatan	0	0	50,000,000					1 Kegiatan	0		
2 19 03 2.03 03	Pembinaan dan Pengembangan Atlet Berprestasi Kabupaten/Kota	kegiatan				Kegiatan	1 Kegiatan	0	0	50,000,000		Dana Perimbangan	1. Peningkatan kualitas SDM melalui pelayanan pendidikan, kesehatan, kesejahteraan sosial dan budaya serta pemberdayaan perempuan	0	1 Kegiatan	0	Dinas Kepemudaan dan Olahraga	
2 19 03 2.04	Pembinaan dan Pengembangan Organisasi Olahraga	Kegiatan	%		%	%	100 %	49,396,400	1,649,396,400	1,089,396,400					100 %	49,396,400		
2 19 03 2.04 02	Pengembangan Organisasi Keolahragaan	kegiatan				1 Kegiatan	2 Kegiatan	49,396,400	1,649,396,400	1,089,396,400	Kab. Lampung Selatan, Semua Kecamatan, Semua Kelurahan	Dana Perimbangan	1. Peningkatan kualitas SDM melalui pelayanan pendidikan, kesehatan, kesejahteraan sosial dan budaya serta pemberdayaan perempuan	0	2 Kegiatan	49,396,400	Dinas Kepemudaan dan Olahraga	
2 19 03 2.05	Pembinaan dan Pengembangan Olahraga Rekreasi	Kegiatan	%		%	%	100 %	379,611,300	379,611,300	207,494,900					100 %	379,611,300		
2 19 03 2.05 01	Penyelenggaraan, Pengembangan dan Pemasalan Festival dan Olahraga Rekreasi	kegiatan				1 Kegiatan	2 Kegiatan	214,910,900	214,910,900	88,699,500	Kab. Lampung Selatan, Semua Kecamatan, Semua Kelurahan		1. Peningkatan kualitas SDM melalui pelayanan pendidikan, keesehatan, kesejahteraan sosial dan budaya serta pemberdayaan perempuan	0	2 Kegiatan	214,910,900	Dinas Kepemudaan dan Olahraga	

**Penetapan Perubahan Rencana Kerja Pemerintah Daerah (RKPD)
Kabupaten Lampung Selatan
Tahun 2021**

Kode	Urusan/ Bidang Urusan/ Program/ Kegiatan/ Sub Kegiatan	Indikator Program/ Kegiatan/ Sub Kegiatan	Target Akhir Periode RPJMD	Realisasi Capaian RKPD Tahun 2019	Prakiraan Capaian Target RKPD Tahun 2020	Capaian Kinerja dan Kerangka Pendanaan							Kelompok Sasaran	Prakiraan Maju Rencana Tahun 2022		Perangkat Daerah Penanggung Jawab		
						Target 2021		Pagu Indikatif			Lokasi	Sumber Dana		Prioritas			Target	Pagu Indikatif
						Semula	Menjadi	RKPD 2021	APBD 2021	RKPD 2021 Perubahan				Nasional	Daerah			
2 19 03 2.05 03	Penyediaan, Pengembangan dan Pemeliharaan Sarana dan Prasarana Olahraga Rekreasi	kegiatan				11 bulan	11 bulan	164,700,400	164,700,400	118,795,400	Kab. Lampung Selatan, Semua Kecamatan, Semua Kelurahan	Dana Perimbangan	1. Peningkatan kualitas SDM melalui pelayanan pendidikan, kesehatan, kesejahteraan sosial dan budaya serta pemberdayaan perempuan	0	11 bulan	164,700,400	Dinas Kepemudaan dan Olahraga	
TOTAL								4,721,223,600	6,443,963,000	6,135,535,600						5,139,968,088		

**Penetapan Perubahan Rencana Kerja Pemerintah Daerah (RKPD)
Kabupaten Lampung Selatan
Tahun 2021**

Kode	Urusan/ Bidang Urusan/ Program/ Kegiatan/ Sub Kegiatan	Indikator Program/ Kegiatan/ Sub Kegiatan	Target Akhir Periode RPJMD	Realisasi Capaian RKPD Tahun 2019	Prakiraan Capaian Target RKPD Tahun 2020	Capaian Kinerja dan Kerangka Pendanaan						Kelompok Sasaran	Prakiraan Maju Rencana Tahun 2022		Perangkat Daerah Penanggung Jawab			
						Target 2021		Pagu Indikatif			Lokasi		Sumber Dana	Prioritas		Target	Pagu Indikatif	
						Semula	Menjadi	RKPD 2021	APBD 2021	RKPD 2021 Perubahan				Nasional				Daerah
2						URUSAN PEMERINTAHAN WAJIB YANG TIDAK BERKAITAN DENGAN PELAYANAN DASAR												
2	23							3,954,658,200	4,024,649,400	4,550,198,500			4,639,416,700					
2	23	01						3,542,660,200	3,505,749,700	4,163,019,200			8 dokumen	3,977,416,700				
2	23	01	2.01					32,000,000	36,834,300	36,834,300			8 dokumen	52,500,000				
2	23	01	2.01	01		Penyusunan Dokumen Perencanaan Perangkat Daerah	renstra, renja, perub renja				Kab. Lampung Selatan, Kalianda, Way Urang	Pendapatan Transfer Pemerintah Pusat	1. Peningkatan kualitas SDM melalui pelayanan pendidikan, kesehatan, kesejahteraan sosial dan budaya serta pemberdayaan perempuan	0	3 Dokumen	7,500,000	Dinas Perpustakaan dan Kearsipan	
2	23	01	2.01	02		Koordinasi dan Penyusunan Dokumen RKA- SKPD	RKA				Kab. Lampung Selatan, Kalianda, Way Urang	Pendapatan Transfer Pemerintah Pusat	1. Peningkatan kualitas SDM melalui pelayanan pendidikan, kesehatan, kesejahteraan sosial dan budaya serta pemberdayaan perempuan	0	1 Dokumen	8,500,000	Dinas Perpustakaan dan Kearsipan	
2	23	01	2.01	03		Koordinasi dan Penyusunan Dokumen Perubahan RKA- SKPD	Perub RKA				Kab. Lampung Selatan, Kalianda, Way Urang	Pendapatan Transfer Pemerintah Pusat	1. Peningkatan kualitas SDM melalui pelayanan pendidikan, kesehatan, kesejahteraan sosial dan budaya serta pemberdayaan perempuan	0	1 Dokumen	5,500,000	Dinas Perpustakaan dan Kearsipan	

**Penetapan Perubahan Rencana Kerja Pemerintah Daerah (RKPD)
Kabupaten Lampung Selatan
Tahun 2021**

Kode	Urusan/ Bidang Urusan/ Program/ Kegiatan/ Sub Kegiatan	Indikator Program/ Kegiatan/ Sub Kegiatan	Target Akhir Periode RPJMD	Realisasi Capaian RKPD Tahun 2019	Prakiraan Capaian Target RKPD Tahun 2020	Capaian Kinerja dan Kerangka Pendanaan							Kelompok Sasaran	Prakiraan Maju Rencana Tahun 2022		Perangkat Daerah Penanggung Jawab		
						Target 2021		Pagu Indikatif			Lokasi	Sumber Dana		Prioritas			Target	Pagu Indikatif
						Semula	Menjadi	RKPD 2021	APBD 2021	RKPD 2021 Perubahan				Nasional	Daerah			
2 23 01 2.01 04	Koordinasi dan Penyusunan DPA- SKPD	Dokumen DPA				1 Dokumen	1 Dokumen	3,259,200	3,259,200	3,259,200	Kab. Lampung Selatan, Kalianda, Way Urang	Pendapatan Transfer Pemerintah Pusat	1. Peningkatan kualitas SDM melalui pelayanan pendidikan, kehatan, kesejahteraan sosial dan budaya serta pemberdayaan perempuan	0	1 Dokumen	5,500,000	Dinas Perpustakaan dan Kearsipan	
2 23 01 2.01 05	Koordinasi dan Penyusunan Perubahan DPA- SKPD	Dokumen Perub DPA				1 Dokumen	1 Dokumen	2,529,200	2,529,200	2,529,200	Kab. Lampung Selatan, Kalianda, Way Urang	Pendapatan Transfer Pemerintah Pusat	1. Peningkatan kualitas SDM melalui pelayanan pendidikan, kehatan, kesejahteraan sosial dan budaya serta pemberdayaan perempuan	0	1 Dokumen	5,500,000	Dinas Perpustakaan dan Kearsipan	
2 23 01 2.01 06	Koordinasi dan Penyusunan Laporan Capaian Kinerja dan Ikhtisar Realisasi Kinerja SKPD	Dokumen LKPJ, LPPD, LKJIP				3 Dokumen	3 Dokumen	15,000,000	15,000,000	15,000,000	Kab. Lampung Selatan, Kalianda, Way Urang	Pendapatan Transfer Pemerintah Pusat	1. Peningkatan kualitas SDM melalui pelayanan pendidikan, kehatan, kesejahteraan sosial dan budaya serta pemberdayaan perempuan	0	3 Dokumen	20,000,000	Dinas Perpustakaan dan Kearsipan	
2 23 01 2.02	Administrasi Keuangan Perangkat Daerah	Administrasi Keuangan	bulan		bulan	bulan	12 bulan	2,877,106,700	2,877,106,700	2,923,690,900					12 bulan	2,877,106,700		
2 23 01 2.02 01	Penyediaan Gaji dan Tunjangan ASN	Gaji dan Tunjangan ASN				1 tahun	1 tahun	2,556,874,800	2,556,874,800	2,603,559,000	Kab. Lampung Selatan, Semua Kecamatan, Semua Kelurahan	Dana Transfer Umum- Dana Alokasi Umum	1. Peningkatan kualitas SDM melalui pelayanan pendidikan, kehatan, kesejahteraan sosial dan budaya serta pemberdayaan perempuan	0	1 tahun	2,556,874,800	Dinas Perpustakaan dan Kearsipan	

**Penetapan Perubahan Rencana Kerja Pemerintah Daerah (RKPD)
Kabupaten Lampung Selatan
Tahun 2021**

Kode	Urusan/ Bidang Urusan/ Program/ Kegiatan/ Sub Kegiatan	Indikator Program/ Kegiatan/ Sub Kegiatan	Target Akhir Periode RPJMD	Realisasi Capaian RKPD Tahun 2019	Prakiraan Capaian Target RKPD Tahun 2020	Capaian Kinerja dan Kerangka Pendanaan						Kelompok Sasaran	Prakiraan Maju Rencana Tahun 2022		Perangkat Daerah Penanggung Jawab			
						Target 2021		Pagu Indikatif			Lokasi		Sumber Dana	Prioritas		Target	Pagu Indikatif	
						Semula	Menjadi	RKPD 2021	APBD 2021	RKPD 2021 Perubahan				Nasional				Daerah
2 23 01 2.02 02	Penyediaan Administrasi Pelaksanaan Tugas ASN	Administrasi Pelaksana Tugas ASN				1 tahun	1 tahun	320,231,900	320,231,900	320,131,900	Kab. Lampung Selatan, Kalianda, Way Urang	Pendapatan Transfer Pemerintah Pusat	1. Peningkatan kualitas SDM melalui pelayanan pendidikan, kesehatan, kesejahteraan sosial dan budaya serta pemberdayaan perempuan	0	1 tahun	320,231,900	Dinas Perpustakaan dan Kearsipan	
2 23 01 2.05	Administrasi Kepegawaian Perangkat Daerah	Meningkatkan kopetensi aparatur	bulan		bulan	bulan	12 bulan	12,000,000	12,000,000	4,000,000					12 bulan	8,000,000		
2 23 01 2.05 09	Pendidikan dan Pelatihan Pegawai Berdasarkan Tugas dan Fungsi	Pelatihan ASN				2 orang	2 orang	12,000,000	12,000,000	4,000,000	Kab. Lampung Selatan, Kalianda, Way Urang	Pendapatan Transfer Pemerintah Pusat	1. Peningkatan kualitas SDM melalui pelayanan pendidikan, kesehatan, kesejahteraan sosial dan budaya serta pemberdayaan perempuan	0	2 orang	8,000,000	Dinas Perpustakaan dan Kearsipan	
2 23 01 2.06	Administrasi Umum Perangkat Daerah	Administrasi Umum	bulan		bulan	bulan	12 bulan	210,666,600	230,865,900	335,463,900					12 bulan	259,810,000		
2 23 01 2.06 01	Penyediaan Komponen Instalasi Listrik/Penerangan Bangunan Kantor	Penyediaan Alat Listrik				1 tahun	1 tahun	8,026,800	8,026,800	8,026,800	Kab. Lampung Selatan, Kalianda, Way Urang	Pendapatan Transfer Pemerintah Pusat	1. Peningkatan kualitas SDM melalui pelayanan pendidikan, kesehatan, kesejahteraan sosial dan budaya serta pemberdayaan perempuan	0	1 tahun	10,000,000	Dinas Perpustakaan dan Kearsipan	
2 23 01 2.06 02	Penyediaan Peralatan dan Perlengkapan Kantor	Peralatan dan Perlengkapan Kantor				100 %	100 %	84,983,500	84,983,500	234,541,500	Kab. Lampung Selatan, Kalianda, Kalianda	Pendapatan Transfer Pemerintah Pusat	1. Peningkatan kualitas SDM melalui pelayanan pendidikan, kesehatan, kesejahteraan sosial dan budaya serta pemberdayaan perempuan	0	100 %	95,000,000	Dinas Perpustakaan dan Kearsipan	

**Penetapan Perubahan Rencana Kerja Pemerintah Daerah (RKPD)
Kabupaten Lampung Selatan
Tahun 2021**

Kode	Urusan/ Bidang Urusan/ Program/ Kegiatan/ Sub Kegiatan	Indikator Program/ Kegiatan/ Sub Kegiatan	Target Akhir Periode RPJMD	Realisasi Capaian RKPD Tahun 2019	Prakiraan Capaian Target RKPD Tahun 2020	Capaian Kinerja dan Kerangka Pendanaan							Kelompok Sasaran	Prakiraan Maju Rencana Tahun 2022		Perangkat Daerah Penanggung Jawab		
						Target 2021		Pagu Indikatif			Lokasi	Sumber Dana		Prioritas			Target	Pagu Indikatif
						Semula	Menjadi	RKPD 2021	APBD 2021	RKPD 2021 Perubahan				Nasional	Daerah			
2 23 01 2.06 03	Penyediaan Peralatan Rumah Tangga	Peralatan Rumah Tangga				1 tahun	1 tahun	7,646,300	7,646,300	7,646,300	Kab. Lampung Selatan, Kalianda, Way Urang	Pendapatan Transfer Pemerintah Pusat	1. Peningkatan kualitas SDM melalui pelayanan pendidikan, kesehatan, kesejahteraan sosial dan budaya serta pemberdayaan perempuan	0	1 tahun	9,500,000	Dinas Perpustakaan dan Kearsipan	
2 23 01 2.06 04	Penyediaan Bahan Logistik Kantor	Alat Tulis Kantor				1 tahun	1 tahun	10,000,000	9,999,300	9,999,300	Kab. Lampung Selatan, Kalianda, Way Urang	Pendapatan Transfer Pemerintah Pusat	1. Peningkatan kualitas SDM melalui pelayanan pendidikan, kesehatan, kesejahteraan sosial dan budaya serta pemberdayaan perempuan	0	1 tahun	10,000,000	Dinas Perpustakaan dan Kearsipan	
2 23 01 2.06 05	Penyediaan Barang Cetak dan Penggandaan	Barang cetakan dan Penggandaan				1 tahun	1 tahun	8,000,000	8,000,000	8,000,000	Kab. Lampung Selatan, Kalianda, Way Urang	Pendapatan Transfer Pemerintah Pusat	1. Peningkatan kualitas SDM melalui pelayanan pendidikan, kesehatan, kesejahteraan sosial dan budaya serta pemberdayaan perempuan	0	1 tahun	15,000,000	Dinas Perpustakaan dan Kearsipan	
2 23 01 2.06 06	Penyediaan Bahan Bacaan dan Peraturan Perundang-undangan	Penyediaan Surat Kabar				1 tahun	1 tahun	18,000,000	18,000,000	15,000,000	Kab. Lampung Selatan, Kalianda, Way Urang	Pendapatan Transfer Pemerintah Pusat	1. Peningkatan kualitas SDM melalui pelayanan pendidikan, kesehatan, kesejahteraan sosial dan budaya serta pemberdayaan perempuan	0	1 tahun	20,000,000	Dinas Perpustakaan dan Kearsipan	
2 23 01 2.06 08	Fasilitasi Kunjungan Tamu	mkn mnm Rapat dan Tamu				1 tahun	1 tahun	18,900,000	18,900,000	12,250,000	Kab. Lampung Selatan, Kalianda, Way Urang	Pendapatan Transfer Pemerintah Pusat	1. Peningkatan kualitas SDM melalui pelayanan pendidikan, kesehatan, kesejahteraan sosial dan budaya serta pemberdayaan perempuan	0	1 tahun	25,000,000	Dinas Perpustakaan dan Kearsipan	

**Penetapan Perubahan Rencana Kerja Pemerintah Daerah (RKPD)
Kabupaten Lampung Selatan
Tahun 2021**

Kode	Urusan/ Bidang Urusan/ Program/ Kegiatan/ Sub Kegiatan	Indikator Program/ Kegiatan/ Sub Kegiatan	Target Akhir Periode RPJMD	Realisasi Capaian RKPD Tahun 2019	Prakiraan Capaian Target RKPD Tahun 2020	Capaian Kinerja dan Kerangka Pendanaan							Kelompok Sasaran	Prakiraan Maju Rencana Tahun 2022		Perangkat Daerah Penanggung Jawab		
						Target 2021		Pagu Indikatif			Lokasi	Sumber Dana		Prioritas			Target	Pagu Indikatif
						Semula	Menjadi	RKPD 2021	APBD 2021	RKPD 2021 Perubahan				Nasional	Daerah			
2 23 01 2.06 09	Penyelenggaraan Rapat Koordinasi dan Konsultasi SKPD	Perjalanan Dinas dalam dan luar daerah				1 tahun	1 tahun	55,110,000	75,310,000	40,000,000	Kab. Lampung Selatan, Kalianda, Way Urang	Pendapatan Transfer Pemerintah Pusat	1. Peningkatan kualitas SDM melalui pelayanan pendidikan, kesehatan, kesejahteraan sosial dan budaya serta pemberdayaan perempuan	0	1 tahun	75,310,000	Dinas Perpustakaan dan Kearsipan	
2 23 01 2.07	Pengadaan Barang Milik Daerah Penunjang Urusan Pemerintah Daerah	Barang Milik Daerah Tersedianya Gedung POCADI Tersedianya Mebelair di Kantor Dinas Perpusip	unit gedung unit		unit gedung unit	unit gedung unit	10 unit 1 gedung 9 unit	57,682,800	57,682,800	614,370,100					10 unit 1 gedung 9 unit	400,000,000		
2 23 01 2.07 02	Pengadaan Kendaraan Dinas Operasional atau Lapangan							0	0	50,000,000	Kab. Lampung Selatan, Kalianda, Way Urang	PENDAPATAN ASLI DAERAH (PAD)	1. Peningkatan kualitas SDM melalui pelayanan pendidikan, kesehatan, kesejahteraan sosial dan budaya serta pemberdayaan perempuan	0		75,000,000	Dinas Perpustakaan dan Kearsipan	
2 23 01 2.07 05	Pengadaan Mebel	Pengadaan Mebelair Kantor				100 %	100 %	57,682,800	57,682,800	45,182,800	Kab. Lampung Selatan, Kalianda, Way Urang	Pendapatan Transfer Pemerintah Pusat	1. Peningkatan kualitas SDM melalui pelayanan pendidikan, kesehatan, kesejahteraan sosial dan budaya serta pemberdayaan perempuan	0	100 %	75,000,000	Dinas Perpustakaan dan Kearsipan	
2 23 01 2.07 09	Pengadaan Gedung Kantor atau Bangunan Lainnya	bangunan pocadi				Gedung	1 Gedung	0	0	519,187,300	Kab. Lampung Selatan, Kalianda, Way Urang	PENDAPATAN ASLI DAERAH (PAD)	1. Peningkatan kualitas SDM melalui pelayanan pendidikan, kesehatan, kesejahteraan sosial dan budaya serta pemberdayaan perempuan	0	1 Gedung	250,000,000	Dinas Perpustakaan dan Kearsipan	
2 23 01 2.08	Penyediaan Jasa Penunjang Urusan Pemerintahan Daerah	Jasa Penunjang Urusan Kantor Pembayaran jasa telephon, internet, air dan listrik	bulan bulan		bulan bulan	bulan bulan	12 bulan 12 bulan	70,200,000	70,200,000	70,200,000					12 bulan 12 bulan	85,000,000		

**Penetapan Perubahan Rencana Kerja Pemerintah Daerah (RKPD)
Kabupaten Lampung Selatan
Tahun 2021**

Kode	Urusan/ Bidang Urusan/ Program/ Kegiatan/ Sub Kegiatan	Indikator Program/ Kegiatan/ Sub Kegiatan	Target Akhir Periode RPJMD	Realisasi Capaian RKPD Tahun 2019	Prakiraan Capaian Target RKPD Tahun 2020	Capaian Kinerja dan Kerangka Pendanaan							Kelompok Sasaran	Prakiraan Maju Rencana Tahun 2022		Perangkat Daerah Penanggung Jawab		
						Target 2021		Pagu Indikatif			Lokasi	Sumber Dana		Prioritas			Target	Pagu Indikatif
						Semula	Menjadi	RKPD 2021	APBD 2021	RKPD 2021 Perubahan				Nasional	Daerah			
2 23 01 2.08 02	Penyediaan Jasa Komunikasi, Sumber Daya Air dan Listrik	Pembayaran tagihan listrik, air dan internet				1 tahun	1 tahun	70,200,000	70,200,000	70,200,000	Kab. Lampung Selatan, Kalianda, Way Urang	Pendapatan Transfer Pemerintah Pusat	1. Peningkatan kualitas SDM melalui pelayanan pendidikan, kesehatan, kesejahteraan sosial dan budaya serta pemberdayaan perempuan	0	1 tahun	85,000,000	Dinas Perpustakaan dan Kearsipan	
2 23 01 2.09	Pemeliharaan Barang Milik Daerah Penunjang Urusan Pemerintahan Daerah	Barang Milik Daerah yang dipelihara pajak kendaraan dan Pemeliharaan komputer, ac, laptop, kamera, printer	unit unit		unit unit	unit	17 unit 17 unit	283,004,100	221,060,000	178,460,000					17 unit 17 unit	295,000,000		
2 23 01 2.09 01	Penyediaan Jasa Pemeliharaan, Biaya Pemeliharaan dan Pajak Kendaraan Perorangan Dinas atau Kendaraan Dinas Jabatan	Pembayaran BBM, Pajak Kndaraan dan Pemeliharaan Randis				1 tahun	1 tahun	196,508,100	134,560,000	128,460,000	Kab. Lampung Selatan, Kecamatan, Semua Kelurahan	Dana Transfer Umum-Dana Alokasi Umum		0	1 tahun	165,000,000	Dinas Perpustakaan dan Kearsipan	
2 23 01 2.09 06	Pemeliharaan Peralatan dan Mesin Lainnya	Pemeliharaan Peralatan dan mesin lainnya				1 tahun	1 tahun	46,496,000	46,500,000	30,000,000	Kab. Lampung Selatan, Kalianda, Way Urang	Pendapatan Transfer Pemerintah Pusat	1. Peningkatan kualitas SDM melalui pelayanan pendidikan, kesehatan, kesejahteraan sosial dan budaya serta pemberdayaan perempuan	0	1 tahun	65,000,000	Dinas Perpustakaan dan Kearsipan	
2 23 01 2.09 09	Pemeliharaan/Rehabilitasi Gedung Kantor dan Bangunan Lainnya	Pemeliharaan/Rehab Gedung Kantor/Perpustakaan				100 %	100 %	40,000,000	40,000,000	20,000,000	Kab. Lampung Selatan, Kalianda, Way Urang	Pendapatan Transfer Pemerintah Pusat	1. Peningkatan kualitas SDM melalui pelayanan pendidikan, kesehatan, kesejahteraan sosial dan budaya serta pemberdayaan perempuan	0	100 %	65,000,000	Dinas Perpustakaan dan Kearsipan	
2 23 02	PROGRAM PEMBINAAN PERPUSTAKAAN	Persentase jumlah pustakawan, tenaga teknis, dan penilai yang memiliki sertifikat (%)	%		%	%	100 %	411,998,000	518,899,700	387,179,300					100 %	662,000,000		
2 23 02 2.01	Pengelolaan Perpustakaan Tingkat Daerah Kabupaten/Kota	Jumlah Perpustakaan Tingkat Daerah Kabupaten/Kota yang dikelola	perpustakaan		perpustakaan	perpustakaan	100 perpustakaan	284,998,000	391,899,700	301,319,300					100 perpustakaan	525,000,000		

**Penetapan Perubahan Rencana Kerja Pemerintah Daerah (RKPD)
Kabupaten Lampung Selatan
Tahun 2021**

Kode	Urusan/ Bidang Urusan/ Program/ Kegiatan/ Sub Kegiatan	Indikator Program/ Kegiatan/ Sub Kegiatan	Target Akhir Periode RPJMD	Realisasi Capaian RKPD Tahun 2019	Prakiraan Capaian Target RKPD Tahun 2020	Capaian Kinerja dan Kerangka Pendanaan							Kelompok Sasaran	Prakiraan Maju Rencana Tahun 2022		Perangkat Daerah Penanggung Jawab		
						Target 2021		Pagu Indikatif			Lokasi	Sumber Dana		Prioritas			Target	Pagu Indikatif
						Semula	Menjadi	RKPD 2021	APBD 2021	RKPD 2021 Perubahan				Nasional	Daerah			
2 23 02 2.01 01	Pengembangan dan Pemeliharaan Layanan Perpustakaan Elektronik	Buku Elektronik				100 %	100 %	88,500,000	104,100,000	69,800,000	Kab. Lampung Selatan, Kalianda, Way Urang	Dana Transfer Umum-Dana Alokasi Umum	1. Peningkatan kualitas SDM melalui pelayanan pendidikan, kesehatan, kesejahteraan sosial dan budaya serta pemberdayaan perempuan	0	100 %	150,000,000	Dinas Perpustakaan dan Kearsipan	
2 23 02 2.01 02	Pengembangan Perpustakaan di Tingkat Daerah Kabupaten/Kota	Pembinaan Perpustakaan desa				100 %	100 %	22,000,000	32,492,700	28,092,700	Kab. Lampung Selatan, Kalianda, Way Urang	Dana Transfer Umum-Dana Alokasi Umum	1. Peningkatan kualitas SDM melalui pelayanan pendidikan, kesehatan, kesejahteraan sosial dan budaya serta pemberdayaan perempuan	0	100 %	45,000,000	Dinas Perpustakaan dan Kearsipan	
2 23 02 2.01 04	Pembinaan Perpustakaan pada Satuan Pendidikan Dasar di Seluruh Wilayah Kabupaten/Kota sesuai dengan Standar Nasional Perpustakaan	Perpustakaan sekolah				50 sekolah	50 sekolah	20,000,000	44,548,500	29,870,500	Kab. Lampung Selatan, Natar, Sidosari Kab. Lampung Selatan, Kalianda, Way Urang Kab. Lampung Selatan, Sidomulyo, Sidomulyo Kab. Lampung Selatan, Palas, Bangunan Kab. Lampung Selatan, Jati Agung, Way Hui	Pendapatan Transfer Pemerintah Pusat	1. Peningkatan kualitas SDM melalui pelayanan pendidikan, kesehatan, kesejahteraan sosial dan budaya serta pemberdayaan perempuan	0	50 sekolah	50,000,000	Dinas Perpustakaan dan Kearsipan	

**Penetapan Perubahan Rencana Kerja Pemerintah Daerah (RKPD)
Kabupaten Lampung Selatan
Tahun 2021**

Kode	Urusan/ Bidang Urusan/ Program/ Kegiatan/ Sub Kegiatan	Indikator Program/ Kegiatan/ Sub Kegiatan	Target Akhir Periode RPJMD	Realisasi Capaian RKPD Tahun 2019	Prakiraan Capaian Target RKPD Tahun 2020	Capaian Kinerja dan Kerangka Pendanaan							Kelompok Sasaran	Prakiraan Maju Rencana Tahun 2022		Perangkat Daerah Penanggung Jawab		
						Target 2021		Pagu Indikatif			Lokasi	Sumber Dana		Prioritas			Target	Pagu Indikatif
						Semula	Menjadi	RKPD 2021	APBD 2021	RKPD 2021 Perubahan				Nasional	Daerah			
2 23 02 2.01 05	Pembinaan Perpustakaan Khusus Tingkat Kabupaten/Kota	Perpustakaan desa Smart Village				100 %	100 %	20,000,000	41,144,500	24,944,500	Kab. Lampung Selatan, Sidomulyo, Bandar Dalam Kab. Lampung Selatan, Sragi, Kedaung	Pendapatan Transfer Pemerintah Pusat	1. Peningkatan kualitas SDM melalui pelayanan pendidikan, kesehatan, kesejahteraan sosial dan budaya serta pemberdayaan perempuan	0	100 %	45,000,000	Dinas Perpustakaan dan Kearsipan	
2 23 02 2.01 06	Peningkatan Kapasitas Tenaga Perpustakaan dan Pustakawan Tingkat Daerah Kabupaten/Kota	pustakawan yang handal				100 %	100 %	20,000,000	38,391,000	31,141,000	Kab. Lampung Selatan, Kalianda, Way Urang	Pendapatan Transfer Pemerintah Pusat	1. Peningkatan kualitas SDM melalui pelayanan pendidikan, kesehatan, kesejahteraan sosial dan budaya serta pemberdayaan perempuan	0	100 %	40,000,000	Dinas Perpustakaan dan Kearsipan	
2 23 02 2.01 08	Pengembangan Bahan Pustaka	Buku Perpustakaan				100 %	100 %	88,500,000	105,225,000	71,472,600	Kab. Lampung Selatan, Kalianda, Way Urang	Pendapatan Transfer Pemerintah Pusat	1. Peningkatan kualitas SDM melalui pelayanan pendidikan, kesehatan, kesejahteraan sosial dan budaya serta pemberdayaan perempuan	0	100 %	110,000,000	Dinas Perpustakaan dan Kearsipan	
2 23 02 2.01 09	Pengelolaan dan Pengembangan Bahan Pustaka	Pengelolaan Perpustakaan Daerah Kab. lamsel				100 %	100 %	10,998,000	10,998,000	30,998,000	Kab. Lampung Selatan, Kalianda, Way Urang	Pendapatan Transfer Pemerintah Pusat	1. Peningkatan kualitas SDM melalui pelayanan pendidikan, kesehatan, kesejahteraan sosial dan budaya serta pemberdayaan perempuan	0	100 %	55,000,000	Dinas Perpustakaan dan Kearsipan	
2 23 02 2.01 10	Penyusunan Data dan Informasi Perpustakaan, Tenaga Perpustakaan dan Pustakawan Tingkat Daerah Kabupaten/Kota	Laporan Data Pustakawan dan Perpustakaan				1 tahun	1 tahun	15,000,000	15,000,000	15,000,000	Kab. Lampung Selatan, Kalianda, Way Urang	Pendapatan Transfer Pemerintah Pusat	1. Peningkatan kualitas SDM melalui pelayanan pendidikan, kesehatan, kesejahteraan sosial dan budaya serta pemberdayaan perempuan	0	1 tahun	30,000,000	Dinas Perpustakaan dan Kearsipan	

**Penetapan Perubahan Rencana Kerja Pemerintah Daerah (RKPD)
Kabupaten Lampung Selatan
Tahun 2021**

Kode	Urusan/ Bidang Urusan/ Program/ Kegiatan/ Sub Kegiatan	Indikator Program/ Kegiatan/ Sub Kegiatan	Target Akhir Periode RPJMD	Realisasi Capaian RKPD Tahun 2019	Prakiraan Capaian Target RKPD Tahun 2020	Capaian Kinerja dan Kerangka Pendanaan						Kelompok Sasaran	Prakiraan Maju Rencana Tahun 2022		Perangkat Daerah Penanggung Jawab			
						Target 2021		Pagu Indikatif			Lokasi		Sumber Dana	Prioritas		Target	Pagu Indikatif	
						Semula	Menjadi	RKPD 2021	APBD 2021	RKPD 2021 Perubahan				Nasional				Daerah
2 23 02 2.02	Pembudayaan Gemar Membaca Tingkat Daerah Kabupaten/Kota	Jumlah Perpustakaan Perlombaan	% %		% %	% %	100 % 100 %	127,000,000	127,000,000	85,860,000			100 % 100 %	137,000,000				
2 23 02 2.02 01	Sosialisasi Budaya Baca dan Literasi pada Satuan Pendidikan Dasar dan Pendidikan Khusus serta Masyarakat	pelayanan mobil perpustakaan keliling					50 lokasi 50 lokasi	35,000,000	35,000,000	25,000,000	Kab. Lampung Selatan, Natar, Natar Kab. Lampung Selatan, Sidomulyo, Kota Dalam Kab. Lampung Selatan, Katibung, Babatan Kab. Lampung Selatan, Penengahan, Pasuruan Kab. Lampung Selatan, Jati Agung, Margodadi Kab. Lampung Selatan, Sragi, Kedaung Kab. Lampung Selatan, Raja Basa, Kunjir Kab. Lampung Selatan, Candipuro, Titiwangi Kab. Lampung Selatan, Bakauheni, Bakauheni	Pendapatan Transfer Pemerintah Pusat	1. Peningkatan kualitas SDM melalui pelayanan pendidikan, kesehatan, kesejahteraan sosial dan budaya serta pemberdayaan perempuan	0	50 lokasi 45,000,000	Dinas Perpustakaan dan Kearsipan		

**Penetapan Perubahan Rencana Kerja Pemerintah Daerah (RKPD)
Kabupaten Lampung Selatan
Tahun 2021**

Kode	Urusan/ Bidang Urusan/ Program/ Kegiatan/ Sub Kegiatan	Indikator Program/ Kegiatan/ Sub Kegiatan	Target Akhir Periode RPJMD	Realisasi Capaian RKPD Tahun 2019	Prakiraan Capaian Target RKPD Tahun 2020	Capaian Kinerja dan Kerangka Pendanaan							Kelompok Sasaran	Prakiraan Maju Rencana Tahun 2022		Perangkat Daerah Penanggung Jawab		
						Target 2021		Pagu Indikatif			Lokasi	Sumber Dana		Prioritas			Target	Pagu Indikatif
						Semula	Menjadi	RKPD 2021	APBD 2021	RKPD 2021 Perubahan				Nasional	Daerah			
2 23 02 2.02 03	Pemberian Penghargaan Gerakan Budaya Gemar Membaca	berbagai perlombaan peningkatan minat baca				5 perlombaan	5 perlombaan	50,000,000	50,000,000	24,850,000	Kab. Lampung Selatan, Kalianda, Way Urang	Pendapatan Transfer Pemerintah Pusat	1. Peningkatan kualitas SDM melalui pelayanan pendidikan, kesehatan, kesejahteraan sosial dan budaya serta pemberdayaan perempuan	0	5 perlombaan	50,000,000	Dinas Perpustakaan dan Kearsipan	
2 23 02 2.02 04	Pengembangan Literasi Berbasis Inklusi Sosial	Perpustakaan Transformasi				100 %	100 %	18,000,000	18,000,000	15,060,000	Kab. Lampung Selatan, Kalianda, Agom Kab. Lampung Selatan, Penengahan, Kuripan Kab. Lampung Selatan, Rajabasa, Kunjir Kab. Lampung Selatan, Candipuro, Cinta Mulya Kab. Lampung Selatan, Way Panji, Sidoharjo	Pendapatan Transfer Pemerintah Pusat	1. Peningkatan kualitas SDM melalui pelayanan pendidikan, kesehatan, kesejahteraan sosial dan budaya serta pemberdayaan perempuan	0	100 %	18,000,000	Dinas Perpustakaan dan Kearsipan	
2 23 02 2.02 05	Pemilihan Duta Baca Tingkat Daerah Kabupaten/Kota	Duta baca lampung selatan				1 tahun	1 tahun	24,000,000	24,000,000	20,950,000	Kab. Lampung Selatan, Kalianda, Way Urang	Pendapatan Transfer Pemerintah Pusat	1. Peningkatan kualitas SDM melalui pelayanan pendidikan, kesehatan, kesejahteraan sosial dan budaya serta pemberdayaan perempuan	0	1 tahun	24,000,000	Dinas Perpustakaan dan Kearsipan	
2 24	URUSAN PEMERINTAHAN BIDANG KEARSIPAN							199,416,600	239,616,600	166,501,700					360,000,000			
2 24 02	PROGRAM PENGELOLAAN ARSIP	Persentase arsip terjaga dan arsip statis sebagai warisan budaya Prosentase Arsip Terjaga dan Arsip Statis sebagai warisan Budaya	satker %		satker %	satker %	100 satker 100 %	101,045,900	131,645,900	94,820,400					100 satker 100 %	230,000,000		

**Penetapan Perubahan Rencana Kerja Pemerintah Daerah (RKPD)
Kabupaten Lampung Selatan
Tahun 2021**

Kode	Urusan/ Bidang Urusan/ Program/ Kegiatan/ Sub Kegiatan	Indikator Program/ Kegiatan/ Sub Kegiatan	Target Akhir Periode RPJMD	Realisasi Capaian RKPD Tahun 2019	Prakiraan Capaian Target RKPD Tahun 2020	Capaian Kinerja dan Kerangka Pendanaan							Kelompok Sasaran	Prakiraan Maju Rencana Tahun 2022		Perangkat Daerah Penanggung Jawab		
						Target 2021		Pagu Indikatif			Lokasi	Sumber Dana		Prioritas			Target	Pagu Indikatif
						Semula	Menjadi	RKPD 2021	APBD 2021	RKPD 2021 Perubahan				Nasional	Daerah			
2 24 02 2.01	Pengelolaan Arsip Dinamis Daerah Kabupaten/Kota	Meningkatnya pemahaman dan kesadaran aparatur pemerintah tentang kearsipan Terlaksananya penghimpunan arsip di Kab. Lampung Selatan	satker (desa/opd satker		satker (desa/opd satker	satker (desa/opd satker	100 satker (desa/opd 68 satker	25,648,500	56,248,500	39,940,500				100 satker (desa/opd 68 satker	45,000,000			
2 24 02 2.01 03	Pengawasan Arsip Dinamis Kewenangan Kabupaten/Kota	Pembinaan Arsip Perpustakaan Desa				100 %	100 %	25,648,500	56,248,500	39,940,500	Kab. Lampung Selatan, Tanjung Bintang, Sabah Balau Kab. Lampung Selatan, Palas, Bangunan	Pendapatan Transfer Pemerintah Pusat	1. Peningkatan kualitas SDM melalui pelayanan pendidikan, kesehatan, kesejahteraan sosial dan budaya serta pemberdayaan perempuan	satker	100 %	45,000,000	Dinas Perpustakaan dan Kearsipan	
2 24 02 2.02	Pengelolaan Arsip Statis Daerah Kabupaten/Kota	Terlaksananya penghimpunan arsip di Kab. Lampung Selatan	satker		satker	satker	68 satker	35,389,600	35,389,600	23,036,100				68 satker	65,000,000			
2 24 02 2.02 02	Akuisisi, Pengolahan, Preservasi, dan Akses Arsip Statis	Pengolahan arsip Desa dan OPD				1 tahun	1 tahun	35,389,600	35,389,600	23,036,100	Kab. Lampung Selatan, Katibung, Sukajaya Kab. Lampung Selatan, Jati Agung, Sidodadi Asri Kab. Lampung Selatan, Ketapang, Ketapang Kab. Lampung Selatan, Candipuro, Rawa Selapan Kab. Lampung Selatan, Bakauheni, Toto Harjo	Pendapatan Transfer Pemerintah Pusat	1. Peningkatan kualitas SDM melalui pelayanan pendidikan, kesehatan, kesejahteraan sosial dan budaya serta pemberdayaan perempuan	0	1 tahun	65,000,000	Dinas Perpustakaan dan Kearsipan	

**Penetapan Perubahan Rencana Kerja Pemerintah Daerah (RKPD)
Kabupaten Lampung Selatan
Tahun 2021**

Kode	Urusan/ Bidang Urusan/ Program/ Kegiatan/ Sub Kegiatan	Indikator Program/ Kegiatan/ Sub Kegiatan	Target Akhir Periode RPJMD	Realisasi Capaian RKPD Tahun 2019	Prakiraan Capaian Target RKPD Tahun 2020	Capaian Kinerja dan Kerangka Pendanaan							Kelompok Sasaran	Prakiraan Maju Rencana Tahun 2022		Perangkat Daerah Penanggung Jawab		
						Target 2021		Pagu Indikatif			Lokasi	Sumber Dana		Prioritas			Target	Pagu Indikatif
						Semula	Menjadi	RKPD 2021	APBD 2021	RKPD 2021 Perubahan				Nasional	Daerah			
2 24 02 2.03	Pengelolaan Simpul Jaringan Informasi Kearsipan Nasional Tingkat Kabupaten/Kota	Meningkatkan pengetahuan kearsipan pengelola arsip SKPD peningkatan penataan Informasi Arsip dan E-arsip satker	peserta satker		peserta satker	peserta satker	70 peserta 30 satker	40,007,800	40,007,800	31,843,800				70 peserta 30 satker	120,000,000			
2 24 02 2.03 01	Penyediaan Informasi, Akses dan Layanan Kearsipan Tingkat Daerah Kabupaten/Kota melalui JIKN	Informasi Arsip dan E-Arsip				1 tahun	1 tahun	15,000,000	15,000,000	11,950,000	Kab. Lampung Selatan, Kalianda, Kalianda	Pendapatan Transfer Pemerintah Pusat	1. Peningkatan kualitas SDM melalui pelayanan pendidikan, kesehatan, kesejahteraan sosial dan budaya serta pemberdayaan perempuan	0	1 tahun	65,000,000	Dinas Perpustakaan dan Kearsipan	
2 24 02 2.03 02	Pemberdayaan Kapasitas Unit Kearsipan dan Lembaga Kearsipan Daerah Kabupaten/Kota	pelatihan pengetahuan kearsipan				60 peserta	60 peserta	25,007,800	25,007,800	19,893,800	Kab. Lampung Selatan, Kalianda, Way Urang	Pendapatan Transfer Pemerintah Pusat	1. Peningkatan kualitas SDM melalui pelayanan pendidikan, kesehatan, kesejahteraan sosial dan budaya serta pemberdayaan perempuan	0	60 peserta	55,000,000	Dinas Perpustakaan dan Kearsipan	
2 24 03	PROGRAM PERLINDUNGAN DAN PENYELAMATAN ARSIP	Persentase Rekomendasi Hasil Pengawasan dan Perlindungan Kearsipan yang Ditindaklanjuti (%)	%		%	%	100 %	98,370,700	107,970,700	71,681,300				100 %	130,000,000			
2 24 03 2.01	Pemusnahan Arsip Dilingkungan Pemerintah Daerah Kabupaten/Kota yang Memiliki Retensi di Bawah 10 (sepuluh) Tahun	retensi arsip di bawah 10 tahun	dokumen		dokumen	dokumen	100 dokumen	35,965,800	35,965,800	25,465,800				100 dokumen	55,000,000			
2 24 03 2.01 01	Penilaian, Penetapan dan Pelaksanaan Pemusnahan Arsip yang Memiliki Retensi di Bawah 10 (sepuluh) Tahun	Retensi Arsip				1 tahun	1 tahun	35,965,800	35,965,800	25,465,800	Kab. Lampung Selatan, Kalianda, Way Urang	Pendapatan Transfer Pemerintah Pusat Dana Transfer Khusus - Dana Alokasi Khusus Non Fisik		0	1 tahun	55,000,000	Dinas Perpustakaan dan Kearsipan	

**Penetapan Perubahan Rencana Kerja Pemerintah Daerah (RKPD)
Kabupaten Lampung Selatan
Tahun 2021**

Kode	Urusan/ Bidang Urusan/ Program/ Kegiatan/ Sub Kegiatan	Indikator Program/ Kegiatan/ Sub Kegiatan	Target Akhir Periode RPJMD	Realisasi Capaian RKPD Tahun 2019	Prakiraan Capaian Target RKPD Tahun 2020	Capaian Kinerja dan Kerangka Pendanaan						Kelompok Sasaran	Prakiraan Maju Rencana Tahun 2022		Perangkat Daerah Penanggung Jawab			
						Target 2021		Pagu Indikatif			Lokasi		Sumber Dana	Prioritas		Target	Pagu Indikatif	
						Semula	Menjadi	RKPD 2021	APBD 2021	RKPD 2021 Perubahan				Nasional				Daerah
2 24 03 2.04	Autentikasi Arsip Statis dan Arsip Hasil Alih Media Kabupaten/Kota	penataan arsip statis	dokumen		dokumen	dokumen	500 dokumen	62,404,900	72,004,900	46,215,500				500 dokumen	75,000,000			
2 24 03 2.04 01	Penilaian dan Penetapan Autentisitas Arsip Statis sesuai Persyaratan Penjaminan Keabsahan Arsip	Dok Arsip yang tertata di desa2 dan OPD				1 tahun	1 tahun	62,404,900	72,004,900	46,215,500	Kab. Lampung Selatan, Natar, Negara Ratu Kab. Lampung Selatan, Sidomulyo, Talang Baru Kab. Lampung Selatan, Penengahan, Kekiling Kab. Lampung Selatan, Palas, Sukamulya Kab. Lampung Selatan, Jati Agung, Margo Mulyo Kab. Lampung Selatan, Raja Basa, Candi Kab. Lampung Selatan, Bakauheni, Hatta	Pendapatan Transfer Pemerintah Pusat Dana Transfer Khusus - Dana Alokasi Khusus Non Fisik	0	1 tahun	75,000,000	Dinas Perpustakaan dan Kearsipan		
TOTAL								4,154,074,800	4,264,266,000	4,716,700,200					4,999,416,700			

**Penetapan Perubahan Rencana Kerja Pemerintah Daerah (RKPD)
Kabupaten Lampung Selatan
Tahun 2021**

Kode	Urusan/ Bidang Urusan/ Program/ Kegiatan/ Sub Kegiatan	Indikator Program/ Kegiatan/ Sub Kegiatan	Target Akhir Periode RPJMD	Realisasi Capaian RKPD Tahun 2019	Prakiraan Capaian Target RKPD Tahun 2020	Capaian Kinerja dan Kerangka Pendanaan						Kelompok Sasaran	Prakiraan Maju Rencana Tahun 2022		Perangkat Daerah Penanggung Jawab								
						Target 2021		Pagu Indikatif			Lokasi		Sumber Dana	Prioritas		Target	Pagu Indikatif						
						Semula	Menjadi	RKPD 2021	APBD 2021	RKPD 2021 Perubahan				Nasional				Daerah					
3						URUSAN PEMERINTAHAN PILIHAN																	
3	25					URUSAN PEMERINTAHAN BIDANG KELAUTAN DAN PERIKANAN								11,286,818,800	11,276,543,000	10,853,180,115			12,795,300,000				
3	25	01				PROGRAM PENUNJANG URUSAN PEMERINTAHAN DAERAH KABUPATEN/KOT A	Indeks Kepuasan Pelayanan	poin		poin	80 poin	80 poin	4,903,184,700	4,892,908,900	4,808,810,800			80 poin	5,658,300,000				
3	25	01	2.01			Perencanaan, Penganggaran, dan Evaluasi Kinerja Perangkat Daerah	Dokumen Perencanaan, Penganggaran, dan Evaluasi Kinerja Perangkat Daerah	Dokumen		Dokumen	Dokumen	10 Dokumen	54,443,600	54,443,600	37,162,500			10 Dokumen	71,000,000				
3	25	01	2.01	01		Penyusunan Dokumen Perencanaan Perangkat Daerah	Dokumen Renstra, Renja dan Perubahan Renja PD				3 dokumen	3 dokumen	16,653,600	16,653,600	10,477,500	Kab. Lampung Selatan, Kalianda, Way Urang	Dana Transfer Umum- Dana Alokasi Umum	Meningkatkan Sumber Daya Manusia Yang Berkualitas Dan Berdaya Saing	6. Peningkatan tata kelola dan kapasitas pemerintah daerah dan desa, serta ketentraman dan ketertiban umum	ASN Dinas Perikanan Kabupaten Lampung Selatan	3 dokumen	20,000,000	Dinas Perikanan
3	25	01	2.01	02		Koordinasi dan Penyusunan Dokumen RKA- SKPD	Dokumen RKA-SKPD				1 dokumen	1 dokumen	16,772,500	16,772,500	9,922,500	Kab. Lampung Selatan, Kalianda, Way Urang	Dana Transfer Umum- Dana Alokasi Umum	Meningkatkan Sumber Daya Manusia Yang Berkualitas Dan Berdaya Saing	6. Peningkatan tata kelola dan kapasitas pemerintah daerah dan desa, serta ketentraman dan ketertiban umum	ASN Dinas Perikanan Kabupaten Lampung Selatan	1 dokumen	22,000,000	Dinas Perikanan
3	25	01	2.01	03		Koordinasi dan Penyusunan Dokumen Perubahan RKA- SKPD	Dokumen RKA-SKPD Perubahan				1 dokumen	1 dokumen	4,912,500	4,912,500	3,712,500	Kab. Lampung Selatan, Kalianda, Way Urang	Dana Transfer Umum- Dana Alokasi Umum	Meningkatkan Sumber Daya Manusia Yang Berkualitas Dan Berdaya Saing	6. Peningkatan tata kelola dan kapasitas pemerintah daerah dan desa, serta ketentraman dan ketertiban umum	ASN Dinas Perikanan Kabupaten Lampung Selatan	1 dokumen	7,000,000	Dinas Perikanan
3	25	01	2.01	04		Koordinasi dan Penyusunan DPA- SKPD	DPA-SKPD				1 dokumen	1 dokumen	3,115,000	3,115,000	1,990,000	Kab. Lampung Selatan, Kalianda, Way Urang	Dana Transfer Umum- Dana Alokasi Umum	Meningkatkan Sumber Daya Manusia Yang Berkualitas Dan Berdaya Saing	6. Peningkatan tata kelola dan kapasitas pemerintah daerah dan desa, serta ketentraman dan ketertiban umum	ASN Dinas Perikanan Kabupaten Lampung Selatan	1 dokumen	5,000,000	Dinas Perikanan

**Penetapan Perubahan Rencana Kerja Pemerintah Daerah (RKPD)
Kabupaten Lampung Selatan
Tahun 2021**

Kode	Urusan/ Bidang Urusan/ Program/ Kegiatan/ Sub Kegiatan	Indikator Program/ Kegiatan/ Sub Kegiatan	Target Akhir Periode RPJMD	Realisasi Capaian RKPD Tahun 2019	Prakiraan Capaian Target RKPD Tahun 2020	Capaian Kinerja dan Kerangka Pendanaan							Kelompok Sasaran	Prakiraan Maju Rencana Tahun 2022		Perangkat Daerah Penanggung Jawab		
						Target 2021		Pagu Indikatif			Lokasi	Sumber Dana		Prioritas			Target	Pagu Indikatif
						Semula	Menjadi	RKPD 2021	APBD 2021	RKPD 2021 Perubahan				Nasional	Daerah			
3 25 01 2.01 05	Koordinasi dan Penyusunan Perubahan DPA- SKPD	DPA-SKPD Perubahan				1 dokumen	1 dokumen	3,115,000	3,115,000	3,115,000	Kab. Lampung Selatan, Kalianda, Way Urang	Dana Transfer Umum- Dana Alokasi Umum	Meningkatkan Sumber Daya Manusia Yang Berkualitas Dan Berdaya Saing	6. Peningkatan tata kelola dan kapasitas pemerintah daerah dan desa, serta ketentraman dan ketertiban umum	ASN Dinas Perikanan Kabupaten Lampung Selatan	1 dokumen	5,000,000	Dinas Perikanan
3 25 01 2.01 06	Koordinasi dan Penyusunan Laporan Capaian Kinerja dan Ikhtisar Realisasi Kinerja SKPD	Dokumen Laporan Capaian Kinerja dan Ikhtisar Realisasi Kinerja SKPD				3 dokumen	3 dokumen	9,875,000	9,875,000	7,945,000	Kab. Lampung Selatan, Kalianda, Way Urang	Dana Transfer Umum- Dana Alokasi Umum	Meningkatkan Sumber Daya Manusia Yang Berkualitas Dan Berdaya Saing	6. Peningkatan tata kelola dan kapasitas pemerintah daerah dan desa, serta ketentraman dan ketertiban umum	ASN Dinas Perikanan Kabupaten Lampung Selatan	3 dokumen	12,000,000	Dinas Perikanan
3 25 01 2.02	Administrasi Keuangan Perangkat Daerah	Administrasi Keuangan Perangkat Daerah Adminitrasi Keuangan	Bulan %		Bulan %	Bulan %	12 Bulan 100 %	4,191,487,200	4,191,487,200	4,234,420,800				12 Bulan 100 %	4,829,000,000			
3 25 01 2.02 01	Penyediaan Gaji dan Tunjangan ASN	Pembayaran Gaji dan Tunjangan ASN				12 bulan	12 bulan	3,447,892,800	3,447,892,800	3,495,452,000	Kab. Lampung Selatan, Kalianda, Way Urang	Dana Transfer Umum- Dana Alokasi Umum		6. Peningkatan tata kelola dan kapasitas pemerintah daerah dan desa, serta ketentraman dan ketertiban umum	Pegawai Dinas Perikanan Kabupaten Lampung Selatan	12 bulan	4,000,000,000	Dinas Perikanan
3 25 01 2.02 02	Penyediaan Administrasi Pelaksanaan Tugas ASN	Penyediaan Administrasi Pelaksanaan Tugas ASN				12 bulan	12 bulan	718,807,300	718,807,300	714,903,300	Kab. Lampung Selatan, Kalianda, Way Urang	Dana Transfer Umum- Dana Alokasi Umum		6. Peningkatan tata kelola dan kapasitas pemerintah daerah dan desa, serta ketentraman dan ketertiban umum	Pegawai Dinas Perikanan Kabupaten Lampung Selatan	12 bulan	800,000,000	Dinas Perikanan
3 25 01 2.02 05	Koordinasi dan Penyusunan Laporan Keuangan Akhir Tahun SKPD	Dokumen Laporan Keuangan Akhir Tahun SKPD				1 dokumen	1 dokumen	9,575,100	9,575,100	8,075,100	Kab. Lampung Selatan, Kalianda, Way Urang	Dana Transfer Umum- Dana Alokasi Umum		6. Peningkatan tata kelola dan kapasitas pemerintah daerah dan desa, serta ketentraman dan ketertiban umum	Pegawai Dinas Perikanan Kabupaten Lampung Selatan	1 dokumen	12,000,000	Dinas Perikanan

**Penetapan Perubahan Rencana Kerja Pemerintah Daerah (RKPD)
Kabupaten Lampung Selatan
Tahun 2021**

Kode	Urusan/ Bidang Urusan/ Program/ Kegiatan/ Sub Kegiatan	Indikator Program/ Kegiatan/ Sub Kegiatan	Target Akhir Periode RPJMD	Realisasi Capaian RKPD Tahun 2019	Prakiraan Capaian Target RKPD Tahun 2020	Capaian Kinerja dan Kerangka Pendanaan							Kelompok Sasaran	Prakiraan Maju Rencana Tahun 2022		Perangkat Daerah Penanggung Jawab		
						Target 2021		Pagu Indikatif			Lokasi	Sumber Dana		Prioritas			Target	Pagu Indikatif
						Semula	Menjadi	RKPD 2021	APBD 2021	RKPD 2021 Perubahan				Nasional	Daerah			
3 25 01 2.02 07	Koordinasi dan Penyusunan Laporan Keuangan Bulanan/Triwulanan /Semesteran SKPD	Dokumen Laporan Realisasi Keuangan Bulanan/Triwulanan/Semesteran SKPD				1 dokumen	12 dokumen	15,212,000	15,212,000	15,990,400	Kab. Lampung Selatan, Kalianda, Way Urang	Dana Transfer Umum- Dana Alokasi Umum	6. Peningkatan tata kelola dan kapasitas pemerintah daerah dan desa, serta ketentraman dan ketertiban umum	Pegawai Dinas Perikanan Kabupaten Lampung Selatan	12 dokumen	17,000,000	Dinas Perikanan	
3 25 01 2.05	Administrasi Kepegawaian Perangkat Daerah	Administrasi Kepegawaian Administrasi Kepegawaian Perangkat Daerah	% Bulan		% Bulan	% Bulan	100 % 12 Bulan	32,484,800	32,484,800	28,984,800					100 % 12 Bulan	35,000,000		
3 25 01 2.05 02	Pengadaan Pakaian Dinas Beserta Atribut Kelengkapannya	Belanja Pakaian Pakaian Dinas Beserta Atribut Kelengkapannya				60 stell	94 stell	22,484,800	22,484,800	22,484,800	Kab. Lampung Selatan, Kalianda, Way Urang	Dana Transfer Umum- Dana Alokasi Umum	6. Peningkatan tata kelola dan kapasitas pemerintah daerah dan desa, serta ketentraman dan ketertiban umum	ASN Dinas Perikanan Kabupaten Lampung Selatan	94 stell	25,000,000	Dinas Perikanan	
3 25 01 2.05 09	Pendidikan dan Pelatihan Pegawai Berdasarkan Tugas dan Fungsi	Pengiriman Peserta Diklat Singkat				2 orang	1 orang	10,000,000	10,000,000	6,500,000	Kab. Lampung Selatan, Kalianda, Way Urang	Dana Transfer Umum- Dana Alokasi Umum	6. Peningkatan tata kelola dan kapasitas pemerintah daerah dan desa, serta ketentraman dan ketertiban umum	ASN Dinas Perikanan Kabupaten Lampung Selatan	1 orang	10,000,000	Dinas Perikanan	
3 25 01 2.06	Administrasi Umum Perangkat Daerah	Administrasi Umum Administrasi Umum Perangkat Daerah	% Bulan		% Bulan	% Bulan	100 % 12 Bulan	282,375,500	282,375,300	194,818,200					100 % 12 Bulan	326,300,000		
3 25 01 2.06 01	Penyediaan Komponen Instalasi Listrik/Penerangan Bangunan Kantor	Alat-alat listrik dan komponen listrik kantor				12 bulan	12 bulan	6,009,400	6,009,400	6,009,400	Kab. Lampung Selatan, Kalianda, Way Urang	Dana Transfer Umum- Dana Alokasi Umum	6. Peningkatan tata kelola dan kapasitas pemerintah daerah dan desa, serta ketentraman dan ketertiban umum	Pegawai Dinas Perikanan Kabupaten Lampung Selatan	12 bulan	8,000,000	Dinas Perikanan	
3 25 01 2.06 02	Penyediaan Peralatan dan Perlengkapan Kantor	Pengadaan Peralatan dan Perlengkapan Kantor				18 unit	17 unit	61,707,700	61,707,700	60,893,700	Kab. Lampung Selatan, Kalianda, Way Urang	Dana Transfer Umum- Dana Alokasi Umum	6. Peningkatan tata kelola dan kapasitas pemerintah daerah dan desa, serta ketentraman dan ketertiban umum	Pegawai Dinas Perikanan Kabupaten Lampung Selatan	17 unit	70,000,000	Dinas Perikanan	

**Penetapan Perubahan Rencana Kerja Pemerintah Daerah (RKPD)
Kabupaten Lampung Selatan
Tahun 2021**

Kode	Urusan/ Bidang Urusan/ Program/ Kegiatan/ Sub Kegiatan	Indikator Program/ Kegiatan/ Sub Kegiatan	Target Akhir Periode RPJMD	Realisasi Capaian RKPD Tahun 2019	Prakiraan Capaian Target RKPD Tahun 2020	Capaian Kinerja dan Kerangka Pendanaan								Kelompok Sasaran	Prakiraan Maju Rencana Tahun 2022		Perangkat Daerah Penanggung Jawab	
						Target 2021		Pagu Indikatif			Lokasi	Sumber Dana	Prioritas		Target	Pagu Indikatif		
						Semula	Menjadi	RKPD 2021	APBD 2021	RKPD 2021 Perubahan			Nasional					Daerah
3 25 01 2.06 03	Penyediaan Peralatan Rumah Tangga	Peralatan Rumah Tangga				12 bulan	12 bulan	9,679,700	9,679,700	14,069,700	Kab. Lampung Selatan, Kalianda, Way Urang	Dana Transfer Umum-Dana Alokasi Umum	6. Peningkatan tata kelola dan kapasitas pemerintah daerah dan desa, serta ketentraman dan ketertiban umum	Pegawai Dinas Perikanan Kabupaten Lampung Selatan	12 bulan	13,000,000	Dinas Perikanan	
3 25 01 2.06 04	Penyediaan Bahan Logistik Kantor	Alat Tulis Kantor				12 bulan	12 bulan	20,214,400	20,213,300	13,402,800	Kab. Lampung Selatan, Kalianda, Way Urang	Dana Transfer Umum-Dana Alokasi Umum	6. Peningkatan tata kelola dan kapasitas pemerintah daerah dan desa, serta ketentraman dan ketertiban umum	Pegawai Dinas Perikanan Kabupaten Lampung Selatan	12 bulan	23,000,000	Dinas Perikanan	
3 25 01 2.06 05	Penyediaan Barang Cetak dan Penggandaan	Cetak dan Penggandaan				12 bulan	12 bulan	25,973,800	25,974,700	15,877,600	Kab. Lampung Selatan, Kalianda, Way Urang	Dana Transfer Umum-Dana Alokasi Umum	6. Peningkatan tata kelola dan kapasitas pemerintah daerah dan desa, serta ketentraman dan ketertiban umum	Pegawai Dinas Perikanan Kabupaten Lampung Selatan	12 bulan	28,000,000	Dinas Perikanan	
3 25 01 2.06 06	Penyediaan Bahan Bacaan dan Peraturan Perundang-undangan	Bahan Bacaan dan Peraturan Perundang-undangan				12 bulan	12 bulan	18,000,000	18,000,000	18,000,000	Kab. Lampung Selatan, Kalianda, Way Urang	Dana Transfer Umum-Dana Alokasi Umum	6. Peningkatan tata kelola dan kapasitas pemerintah daerah dan desa, serta ketentraman dan ketertiban umum	Pegawai Dinas Perikanan Kabupaten Lampung Selatan	12 bulan	20,400,000	Dinas Perikanan	
3 25 01 2.06 07	Penyediaan Bahan/Material	Bahan material pameran				12 0	0 0	41,450,500	41,450,500	0	Kab. Lampung Selatan, Kalianda, Way Urang	Dana Transfer Umum-Dana Alokasi Umum	6. Peningkatan tata kelola dan kapasitas pemerintah daerah dan desa, serta ketentraman dan ketertiban umum	Pegawai Dinas Perikanan Kabupaten Lampung Selatan	0 0	45,000,000	Dinas Perikanan	
3 25 01 2.06 08	Fasilitasi Kunjungan Tamu	Fasilitasi Makan Minum Rapat kantor dan Jamuan Tamu				12 kali	11 kali	16,910,000	16,910,000	11,165,000	Kab. Lampung Selatan, Kalianda, Way Urang	Dana Transfer Umum-Dana Alokasi Umum	6. Peningkatan tata kelola dan kapasitas pemerintah daerah dan desa, serta ketentraman dan ketertiban umum	Pegawai Dinas Perikanan Kabupaten Lampung Selatan	11 kali	18,900,000	Dinas Perikanan	
3 25 01 2.06 09	Penyelenggaraan Rapat Koordinasi	Perjalanan dinas luar dan dalam daerah				30 kali	30 kali	82,430,000	82,430,000	55,400,000	Kab. Lampung Selatan,	Dana Transfer Umum-	6. Peningkatan tata kelola dan kapasitas	Pegawai Dinas Perikanan	30 kali	100,000,000	Dinas Perikanan	

Penetapan Perubahan Rencana Kerja Pemerintah Daerah (RKPD) Kabupaten Lampung Selatan Tahun 2021																		
Kode	Urusan/ Bidang Urusan/ Program/ Kegiatan/ Sub Kegiatan	Indikator Program/ Kegiatan/ Sub Kegiatan	Target Akhir Periode RPJMD	Realisasi Capaian RKPD Tahun 2019	Prakiraan Capaian Target RKPD Tahun 2020	Capaian Kinerja dan Kerangka Pendanaan					Lokasi	Sumber Dana	Prioritas		Kelompok Sasaran	Prakiraan Maju Rencana Tahun 2022		Perangkat Daerah Penanggung Jawab
						Target 2021		Pagu Indikatif					Nasional	Daerah		Target	Pagu Indikatif	
						Semula	Menjadi	RKPD 2021	APBD 2021	RKPD 2021 Perubahan								
3 25 01 2.07	Pengadaan Barang Milik Daerah Penunjang Urusan Pemerintah Daerah	Barang Milik Daerah Pengadaan Barang Milik Daerah	unit unit		unit unit	unit unit	1 unit 4 unit	9,858,000	9,858,000	2,464,500	Kab. Lampung Selatan, Candipuro, Titiwangi Kab. Lampung Selatan, Merbau Mataram, Merbau Mataram Kab. Lampung Selatan, Bakauheni Hatta Kab. Lampung Selatan, Tanjung Sari, Kertosari Kab. Lampung Selatan, Way Sulan, Karang Pucung Kab. Lampung Selatan, Way Panji, Sidoharjo				1 unit 4 unit	20,000,000		
3 25 01 2.07 05	Pengadaan Mebel	Mebel kantor				4 unit	1 unit	9,858,000	9,858,000	2,464,500	Kab. Lampung Selatan, Kalianda, Way Urang	Dana Transfer Umum- Dana Alokasi Umum	6. Peningkatan tata kelola dan kapasitas pemerintah daerah dan desa, serta ketertarikan dan ketertiban umum	ASN Dinas Perikanan Kabupaten Lampung Selatan	1 unit	20,000,000	Dinas Perikanan	
3 25 01 2.08	Penyediaan Jasa Penunjang Urusan Pemerintahan Daerah	Penyediaan Jasa Penunjang Urusan Pemerintahan Daerah	Bulan		Bulan	Bulan	12 Bulan	108,000,000	108,000,000	98,400,000					12 Bulan	115,000,000		

**Penetapan Perubahan Rencana Kerja Pemerintah Daerah (RKPD)
Kabupaten Lampung Selatan
Tahun 2021**

Kode	Urusan/ Bidang Urusan/ Program/ Kegiatan/ Sub Kegiatan	Indikator Program/ Kegiatan/ Sub Kegiatan	Target Akhir Periode RPJMD	Realisasi Capaian RKPD Tahun 2019	Prakiraan Capaian Target RKPD Tahun 2020	Capaian Kinerja dan Kerangka Pendanaan							Kelompok Sasaran	Prakiraan Maju Rencana Tahun 2022		Perangkat Daerah Penanggung Jawab		
						Target 2021		Pagu Indikatif			Lokasi	Sumber Dana		Prioritas			Target	Pagu Indikatif
						Semula	Menjadi	RKPD 2021	APBD 2021	RKPD 2021 Perubahan				Nasional	Daerah			
3 25 01 2.08 02	Penyediaan Jasa Komunikasi, Sumber Daya Air dan Listrik	Rekening Telepon, Internet, Air dan listrik kantor				12 bulan	12 bulan	108,000,000	108,000,000	98,400,000	Kab. Lampung Selatan, Kalianda, Way Urang	Dana Transfer Umum-Dana Alokasi Umum	6. Peningkatan tata kelola dan kapasitas pemerintah daerah dan desa, serta ketentraman dan ketertiban umum	Pegawai Dinas Perikanan Kabupaten Lampung Selatan	12 bulan	115,000,000	Dinas Perikanan	
3 25 01 2.09	Pemeliharaan Barang Milik Daerah Penunjang Urusan Pemerintahan Daerah	Barang Milik Daerah yang dipelihara Pemeliharaan Barang Milik Daerah	unit unit		unit unit	unit unit	56 unit 47 unit	224,535,600	214,260,000	212,560,000					56 unit 47 unit	262,000,000		
3 25 01 2.09 01	Penyediaan Jasa Pemeliharaan, Biaya Pemeliharaan dan Pajak Kendaraan Perorangan Dinas atau Kendaraan Dinas Jabatan	Jumlah kendaraan dinas jabatan yang dipelihara				2 unit	3 unit	116,338,400	108,410,000	109,310,000	Kab. Lampung Selatan, Kalianda, Way Urang	Dana Transfer Umum-Dana Alokasi Umum	6. Peningkatan tata kelola dan kapasitas pemerintah daerah dan desa, serta ketentraman dan ketertiban umum	ASN Dinas Perikanan Kabupaten Lampung Selatan	3 unit	122,000,000	Dinas Perikanan	
3 25 01 2.09 02	Penyediaan Jasa Pemeliharaan, Biaya Pemeliharaan, Pajak, dan Perizinan Kendaraan Dinas Operasional atau Lapangan	Jumlah Kendaraan Dinas Operasional atau Lapangan yang dipelihara				28 unit	28 unit	74,597,200	72,250,000	66,250,000	Kab. Lampung Selatan, Kalianda, Way Urang	Dana Transfer Umum-Dana Alokasi Umum	6. Peningkatan tata kelola dan kapasitas pemerintah daerah dan desa, serta ketentraman dan ketertiban umum	ASN Dinas Perikanan Kabupaten Lampung Selatan	28 unit	80,000,000	Dinas Perikanan	
3 25 01 2.09 06	Pemeliharaan Peralatan dan Mesin Lainnya	Pemeliharaan peralatan kantor				16 unit	28 unit	8,600,000	8,600,000	12,000,000	Kab. Lampung Selatan, Kalianda, Way Urang	Dana Transfer Umum-Dana Alokasi Umum	6. Peningkatan tata kelola dan kapasitas pemerintah daerah dan desa, serta ketentraman dan ketertiban umum	ASN Dinas Perikanan Kabupaten Lampung Selatan	28 unit	10,000,000	Dinas Perikanan	
3 25 01 2.09 09	Pemeliharaan/Rehabilitasi Gedung Kantor dan Bangunan Lainnya	Pemeliharaan/Rehabilitasi Gedung Kantor				1 gedung	1 gedung	25,000,000	25,000,000	25,000,000	Kab. Lampung Selatan, Kalianda, Way Urang	Dana Transfer Umum-Dana Alokasi Umum	6. Peningkatan tata kelola dan kapasitas pemerintah daerah dan desa, serta ketentraman dan ketertiban umum	ASN Dinas Perikanan Kabupaten Lampung Selatan	1 gedung	50,000,000	Dinas Perikanan	
3 25 03	PROGRAM PENGELOLAAN PERIKANAN TANGKAP	Produksi perikanan tangkap	Ton		Ton	Ton	31419,08 Tcn	972,118,800	972,118,800	900,886,315					31419,08 Tcn	1,185,000,000		

**Penetapan Perubahan Rencana Kerja Pemerintah Daerah (RKPD)
Kabupaten Lampung Selatan
Tahun 2021**

Kode	Urusan/ Bidang Urusan/ Program/ Kegiatan/ Sub Kegiatan	Indikator Program/ Kegiatan/ Sub Kegiatan	Target Akhir Periode RPJMD	Realisasi Capaian RKPD Tahun 2019	Prakiraan Capaian Target RKPD Tahun 2020	Capaian Kinerja dan Kerangka Pendanaan						Kelompok Sasaran	Prakiraan Maju Rencana Tahun 2022		Perangkat Daerah Penanggung Jawab			
						Target 2021		Pagu Indikatif			Lokasi		Sumber Dana	Prioritas		Target	Pagu Indikatif	
						Semula	Menjadi	RKPD 2021	APBD 2021	RKPD 2021 Perubahan				Nasional				Daerah
3 25 03 2.01	Pengelolaan Penangkapan Ikan di Wilayah Sungai, Danau, Waduk, Rawa, dan Genangan Air Lainnya yang dapat Diusahakan dalam 1 (satu) Daerah Kabupaten/ Kota	Jumlah Produksi Perikanan di Wilayah laut Produksi Perikanan di Wilayah laut	Ton ton		Ton ton	Ton ton	33870 Ton 31419 ton	227,891,800	227,891,800	219,869,300				33870 Ton 31419 ton	335,000,000			
3 25 03 2.01 01	Penyediaan Data dan Informasi Sumber Daya Ikan	Jumlah dokumen data SDI				1 dokumen	1 dokumen	19,191,800	19,191,800	11,169,300	Kab. Lampung Selatan, Kalianda, Way Urang	Dana Transfer Umum-Dana Alokasi Umum	3. Pemulihan perekonomian daerah melalui pengolahan produk unggulan daerah, pemanfaatan teknologi, inovasi, penguatan kelembagaan dan permodalan UMKM serta perluasan lapangan kerja	Masyarakat Nelayan	1 dokumen	25,000,000	Dinas Perikanan	
3 25 03 2.01 02	Penyediaan Prasarana Usaha Perikanan Tangkap	Jumlah kelompok penerima prasaran usaha perikanan tangkap				2 kelompok	2 kelompok	208,700,000	208,700,000	208,700,000	Kab. Lampung Selatan, Kalianda, Merak Belatung Kab. Lampung Selatan, Raja Basa, Way Muli	DAK Fisik - Bidang Kelautan dan Perikanan - Reguler	3. Pemulihan perekonomian daerah melalui pengolahan produk unggulan daerah, pemanfaatan teknologi, inovasi, penguatan kelembagaan dan permodalan UMKM serta perluasan lapangan kerja	Masyarakat Nelayan	2 kelompok	310,000,000	Dinas Perikanan	
3 25 03 2.02	Pemberdayaan Nelayan Kecil dalam Daerah Kabupaten/Kota	Jumlah Nelayan Kecil dalam Daerah yang diberdayakan Jumlah Nelayan Kecil dalam Daerah yang diberdayakan	orang orang		orang orang	orang orang	40 orang 50 orang	166,510,200	166,510,200	153,126,200				40 orang 50 orang	250,000,000			

**Penetapan Perubahan Rencana Kerja Pemerintah Daerah (RKPD)
Kabupaten Lampung Selatan
Tahun 2021**

Kode	Urusan/ Bidang Urusan/ Program/ Kegiatan/ Sub Kegiatan	Indikator Program/ Kegiatan/ Sub Kegiatan	Target Akhir Periode RPJMD	Realisasi Capaian RKPD Tahun 2019	Prakiraan Capaian Target RKPD Tahun 2020	Capaian Kinerja dan Kerangka Pendanaan							Kelompok Sasaran	Prakiraan Maju Rencana Tahun 2022		Perangkat Daerah Penanggung Jawab		
						Target 2021		Pagu Indikatif			Lokasi	Sumber Dana		Prioritas			Target	Pagu Indikatif
						Semula	Menjadi	RKPD 2021	APBD 2021	RKPD 2021 Perubahan				Nasional	Daerah			
3 25 03 2.02 01	Pengembangan Kapasitas Nelayan Kecil	Jumlah nelayan yang dibina				20 orang	20 orang	29,650,700	29,650,700	25,855,000	Kab. Lampung Selatan, Kalianda, Kalianda	Dana Transfer Umum-Dana Alokasi Umum	3. Pemulihan perekonomian daerah melalui pengolahan produk unggulan daerah, pemanfaatan teknologi, inovasi, penguatan kelembagaan dan permodalan UMKM serta perluasan lapangan kerja	Masyarakat Nelayan	20 orang	50,000,000	Dinas Perikanan	
3 25 03 2.02 02	Pelaksanaan Fasilitas Pembentukan dan Pengembangan Kelembagaan Nelayan Kecil	Jumlah nelayan yang mengikuti temu lapang pengembangan kelembagaan nelayan				20 orang	30 orang	136,859,500	136,859,500	127,271,200	Kab. Lampung Selatan, Kalianda, Kalianda	Dana Transfer Umum-Dana Alokasi Umum	3. Pemulihan perekonomian daerah melalui pengolahan produk unggulan daerah, pemanfaatan teknologi, inovasi, penguatan kelembagaan dan permodalan UMKM serta perluasan lapangan kerja	Masyarakat Nelayan	30 orang	200,000,000	Dinas Perikanan	
3 25 03 2.03	Pengelolaan dan Penyelenggaraan Tempat Pelelangan Ikan (TPI)	Jumlah Tempat Pelelangan Ikan/TPI yang dikelola	Lokasi		Lokasi	Lokasi	1 Lokasi	577,716,800	577,716,800	527,890,815					1 Lokasi	600,000,000		
3 25 03 2.03 01	Penetapan Prosedur Pengelolaan dan Penyelenggaraan Tempat Pelelangan Ikan (TPI)	Penetapan, Pengembangan, Pengelolaan dan Penyelenggaraan TPI				1 lokasi	1 lokasi	577,716,800	577,716,800	527,890,815	Kab. Lampung Selatan, Raja Basa, Way Muli	Dana Transfer Umum-Dana Alokasi Umum	3. Pemulihan perekonomian daerah melalui pengolahan produk unggulan daerah, pemanfaatan teknologi, inovasi, penguatan kelembagaan dan permodalan UMKM serta perluasan lapangan kerja	Masyarakat Nelayan	1 lokasi	600,000,000	Dinas Perikanan	
3 25 04	PROGRAM PENGELOLAAN PERIKANAN BUDIDAYA	Jumlah Produksi perikanan budidaya Produksi perikanan budidaya	Ton Ton		Ton Ton	34988,24 Ton 34988,24 Ton	34988,24 Ton 31412,84 Ton	4,792,915,300	4,792,915,300	4,561,867,500					34988,24 Ton 31412,84 Ton	5,260,000,000		

**Penetapan Perubahan Rencana Kerja Pemerintah Daerah (RKPD)
Kabupaten Lampung Selatan
Tahun 2021**

Kode	Urusan/ Bidang Urusan/ Program/ Kegiatan/ Sub Kegiatan	Indikator Program/ Kegiatan/ Sub Kegiatan	Target Akhir Periode RPJMD	Realisasi Capaian RKPD Tahun 2019	Prakiraan Capaian Target RKPD Tahun 2020	Capaian Kinerja dan Kerangka Pendanaan						Kelompok Sasaran	Prakiraan Maju Rencana Tahun 2022		Perangkat Daerah Penanggung Jawab			
						Target 2021		Pagu Indikatif			Lokasi		Sumber Dana	Prioritas		Target	Pagu Indikatif	
						Semula	Menjadi	RKPD 2021	APBD 2021	RKPD 2021 Perubahan				Nasional				Daerah
3 25 04 2.01	Penerbitan Izin Usaha Perikanan di Bidang Pembudidayaan Ikan yang Usahanya dalam 1 (satu) Daerah Kabupaten/Kota	Jumlah Izin Usaha Pembudidayaan Ikan yang Diterbitkan	Perusahaan		Perusahaan	Perusahaan	55 Perusahaan	106,243,000	106,243,000	71,043,100			55 Perusahaan	115,000,000				
3 25 04 2.01 01	Penetapan Persyaratan dan Prosedur Penerbitan Izin Usaha Perikanan Bidang Pembudidayaan Ikan yang Usahanya, Lokasi, dan/atau Manfaat atau Dampak Negatifnya dalam 1 (satu) Daerah Kabupaten/Kota yang Menggunakan Teknologi Sederhana, Semi Intensif, dan Intensif, serta tidak Menggunakan Modal Asing dan/atau Tenaga Kerja Asing	Jmlh perusahaan yang memenuhi izin usaha perikanan budidaya				55 perusahaan	40 perusahaan	21,444,000	21,444,000	13,854,000	Kab. Lampung Selatan, Kalianda, Way Urang Kab. Lampung Selatan, Sidomulyo, Suak Kab. Lampung Selatan, Katibung, Tarahan Kab. Lampung Selatan, Ketapang, Berundung Kab. Lampung Selatan, Sragi, Kuala Sekampung Kab. Lampung Selatan, Raja Basa, Way Muli Kab. Lampung Selatan, Bakauheni, Bakauheni	Dana Transfer Umum-Dana Alokasi Umum	Memperkuat Ketahanan Ekonomi Untuk Pertumbuhan Yang Berkualitas dan Berkeadilan	3. Pemulihan perekonomian daerah melalui pengolahan produk unggulan daerah, pemanfaatan teknologi, inovasi, penguatan kelembagaan dan permodalan UMKM serta perluasan lapangan kerja	Perusahaan Bidang Perikanan	40 perusahaan	25,000,000	Dinas Perikanan

**Penetapan Perubahan Rencana Kerja Pemerintah Daerah (RKPD)
Kabupaten Lampung Selatan
Tahun 2021**

Kode	Urusan/ Bidang Urusan/ Program/ Kegiatan/ Sub Kegiatan	Indikator Program/ Kegiatan/ Sub Kegiatan	Target Akhir Periode RPJMD	Realisasi Capaian RKPD Tahun 2019	Prakiraan Capaian Target RKPD Tahun 2020	Capaian Kinerja dan Kerangka Pendanaan						Kelompok Sasaran	Prakiraan Maju Rencana Tahun 2022		Perangkat Daerah Penanggung Jawab			
						Target 2021		Pagu Indikatif			Lokasi		Sumber Dana	Prioritas		Target	Pagu Indikatif	
						Semula	Menjadi	RKPD 2021	APBD 2021	RKPD 2021 Perubahan				Nasional				Daerah
3 25 04 2.01 02	Pelayanan Penerbitan Izin Usaha Perikanan Bidang Pembudidayaan Ikan yang Usahanya, Lokasi, dan/atau Manfaat atau Dampak Negatifnya dalam 1 (satu) Daerah Kabupaten/Kota yang Menggunakan Teknologi Sederhana, Semi Intensif, dan Intensif, serta Tidak Menggunakan Modal Asing dan/atau Tenaga Kerja Asing	jmlh SIUP yang diterbitkan																
						55 dokumen	40 dokumen	84,799,000	84,799,000	57,189,100	Kab. Lampung Selatan, Kalianda, Way Urang Kab. Lampung Selatan, Sidomulyo, Suak Kab. Lampung Selatan, Katibung, Tarahan Kab. Lampung Selatan, Ketapang, Berundung Kab. Lampung Selatan, Sragi, Kuala Sekampung Kab. Lampung Selatan, Raja Basa, Kunjir Kab. Lampung Selatan, Bakauheni, Bakauheni	Dana Transfer Umum- Dana Alokasi Umum	Memperkuat Ketahanan Ekonomi Untuk Pertumbuhan Yang Berkualitas dan Berkeadilan	3. Pemulihan perekonomian daerah melalui pengolahan produk unggulan daerah, pemanfaatan teknologi, inovasi, penguatan kelembagaan dan permodalan UMKM serta perluasan lapangan kerja	Perusahaan Bidang Perikanan	40 dokumen	90,000,000	Dinas Perikanan
3 25 04 2.03	Penerbitan Tanda Daftar bagi Pembudi Daya Ikan Kecil (TDPIK) dalam 1 (satu) Daerah Kabupaten/Kota	Pembudidaya Ikan Kecil yang terdaftar dan memiliki TDPIK Pembudi Daya Ikan Kecil yang terdaftar dan memiliki TDPIK	orang orang		orang orang	orang orang	50 orang 25 orang	55,115,000	55,115,000	36,425,000				50 orang 25 orang	60,000,000			

**Penetapan Perubahan Rencana Kerja Pemerintah Daerah (RKPD)
Kabupaten Lampung Selatan
Tahun 2021**

Kode	Urusan/ Bidang Urusan/ Program/ Kegiatan/ Sub Kegiatan	Indikator Program/ Kegiatan/ Sub Kegiatan	Target Akhir Periode RPJMD	Realisasi Capaian RKPD Tahun 2019	Prakiraan Capaian Target RKPD Tahun 2020	Capaian Kinerja dan Kerangka Pendanaan						Kelompok Sasaran	Prakiraan Maju Rencana Tahun 2022		Perangkat Daerah Penanggung Jawab			
						Target 2021		Pagu Indikatif			Lokasi		Sumber Dana	Prioritas		Target	Pagu Indikatif	
						Semula	Menjadi	RKPD 2021	APBD 2021	RKPD 2021 Perubahan				Nasional				Daerah
3 25 04 2.03 02	Pelayanan Penerbitan Tanda Daftar bagi Pembudi Daya Ikan Kecil (TDPIK) dalam 1 (satu) Daerah Kabupaten/Kota	Jumlah TDPIK yang diterbitkan																
						50 dokumen	20 dokumen	55,115,000	55,115,000	36,425,000	Kab. Lampung Selatan, Natar, Hajimena Kab. Lampung Selatan, Tanjung Bintang, Lematang Kab. Lampung Selatan, Kalianda, Way Urang Kab. Lampung Selatan, Sidomulyo, Suak Kab. Lampung Selatan, Katibung, Tarahan Kab. Lampung Selatan, Ketapang, Berundung Kab. Lampung Selatan, Sragi, Sumber Agung Kab. Lampung Selatan, Raja Basa, Way Muli Kab. Lampung Selatan, Bakauheni, Bakauheni	Dana Transfer Umum- Dana Alokasi Umum	3. Pemulihan perekonomian daerah melalui pengolahan produk unggulan daerah, pemanfaatan teknologi, inovasi, penguatan kelembagaan dan permodalan UMKM serta perluasan lapangan kerja	Pembudidayaan ikan tradisional di kabupaten lampung selatan	20 dokumen	60,000,000	Dinas Perikanan	
3 25 04 2.04	Pengelolaan Pembudidayaan Ikan	Jumlah lokasi kawasan pengelolaan pembudidayaan ikan	Lokasi		Lokasi	Lokasi	17 Lokasi	4,631,557,300	4,631,557,300	4,454,399,400				17 Lokasi	5,085,000,000			

**Penetapan Perubahan Rencana Kerja Pemerintah Daerah (RKPD)
Kabupaten Lampung Selatan
Tahun 2021**

Kode	Urusan/ Bidang Urusan/ Program/ Kegiatan/ Sub Kegiatan	Indikator Program/ Kegiatan/ Sub Kegiatan	Target Akhir Periode RPJMD	Realisasi Capaian RKPD Tahun 2019	Prakiraan Capaian Target RKPD Tahun 2020	Capaian Kinerja dan Kerangka Pendanaan								Kelompok Sasaran	Prakiraan Maju Rencana Tahun 2022		Perangkat Daerah Penanggung Jawab	
						Target 2021		Pagu Indikatif			Lokasi	Sumber Dana	Prioritas		Target	Pagu Indikatif		
						Semula	Menjadi	RKPD 2021	APBD 2021	RKPD 2021 Perubahan			Nasional					Daerah
3 25 04 2.04 02	Penyediaan Prasarana Pembudidayaan Ikan dalam 1 (satu) Daerah Kabupaten/Kota	Jumlah prasarana pembudidayaan ikan yang disediakan				7 paket	1 paket	730,526,000	730,526,000	193,100,000	Kab. Lampung Selatan, Palas, Bumi Restu Kab. Lampung Selatan, Ketapang, Pematang Pasir Kab. Lampung Selatan, Sragi, Bandar Agung Kab. Lampung Selatan, Candipuro, Beringin Kencana Kab. Lampung Selatan, Merbau Mataram, Panca Tunggal Kab. Lampung Selatan, Bakauheni, Toto Harjo Kab. Lampung Selatan, Bakauheni	DAK Fisik - Bidang Kelautan dan Perikanan - Reguler	3. Pemulihan perekonomian daerah melalui pengolahan produk unggulan daerah, pemanfaatan teknologi, inovasi, penguatan kelembagaan dan permodalan UMKM serta perluasan lapangan kerja	Pembudidayaan ikan di kabupaten lampung selatan	1 paket	800,000,000	Dinas Perikanan	
3 25 04 2.04 03	Penjaminan Ketersediaan Sarana Pembudidayaan Ikan dalam 1 (satu) Daerah Kabupaten/Kota	jumlah kelompok penerima bantuan sarana budiadaya				30 kelompok	30 kelompok	628,442,600	628,442,600	1,148,085,500	Kab. Lampung Selatan, Natar, Negara Ratu Kab. Lampung Selatan, Natar, Rulung Sari Kab. Lampung Selatan, Tanjung	Dana Transfer Umum - Alokasi Umum DAK Fisik - Bidang Kelautan dan Perikanan - Reguler	3. Pemulihan perekonomian daerah melalui pengolahan produk unggulan daerah, pemanfaatan teknologi, inovasi, penguatan kelembagaan dan permodalan UMKM serta	Pembudidayaan ikan di kabupaten lampung selatan	30 kelompok	700,000,000	Dinas Perikanan	

Penetapan Perubahan Rencana Kerja Pemerintah Daerah (RKPD) Kabupaten Lampung Selatan Tahun 2021																perluasan lapangan kerja	
Kode	Urusan/ Bidang Urusan/ Program/ Kegiatan/ Sub Kegiatan	Indikator Program/ Kegiatan/ Sub Kegiatan	Target Akhir Periode RPJMD	Realisasi Capaian RKPD Tahun 2019	Prakiraan Capaian Target RKPD Tahun 2020	Capaian Kinerja dan Kerangka Pendanaan					Kelompok Sasaran	Prakiraan Maju Rencana Tahun 2022		Perangkat Daerah Penanggung Jawab			
						Target 2021		Pagu Indikatif		Lokasi		Sumber Dana	Prioritas		Target	Pagu Indikatif	
						Semula	Menjadi	RKPD 2021	APBD 2021				Nasional				Daerah
										Bintang, Jati Baru Kab. Lampung Selatan, Kalianda, Canggu Kab. Lampung Selatan, Penengahan, Ruang Tengah Kab. Lampung Selatan, Palas, Tanjung Jaya Kab. Lampung Selatan, Jati Agung, Fajar Baru Kab. Lampung Selatan, Sragi, Baktirasa Kab. Lampung Selatan, Sragi, Mandala Sari Kab. Lampung Selatan, Raja Basa, Hargo Pancuran Kab. Lampung Selatan, Raja Basa, Kerinjing Kab. Lampung Selatan, Candipuro, Batuliman Indah Kab. Lampung Selatan, Way Sulan, Mekar Sari Kab.							

Penetapan Perubahan Rencana Kerja Pemerintah Daerah (RKPD) Kabupaten Lampung Selatan Tahun 2021																			
		Urusan/ Bidang Urusan/ Program/ Kegiatan/ Sub Kegiatan	Indikator Program/ Kegiatan/ Sub Kegiatan	Target Akhir Periode RPJMD	Realisasi Capaian RKPD Tahun 2019	Prakiraan Capaian Target RKPD Tahun 2020	Capaian Kinerja dan Kerangka Pendanaan					Lokasi	Sumber Dana	Prioritas		Kelompok Sasaran	Prakiraan Maju Rencana Tahun 2022		Perangkat Daerah Penanggung Jawab
Kode							Semula	Menjadi	RKPD 2021	Pagu Indikatif				Nasional	Daerah		Target	Pagu Indikatif	
										APBD 2021	RKPD 2021 Perubahan								
3	25	04	2.04	04															
		Pengelolaan Kesehatan Ikan dan Lingkungan Budidaya dalam 1 (satu) Daerah Kabupaten/Kota	Jumlah kelompok yang menerapkan CPIB dan CBIB				7 kelompok	7 kelompok	75,060,500	75,060,500	60,953,200	Lampung Selatan, Way Panji, Bali Nuraga Kab. Lampung Selatan, Natar, Negara Ratu Kab. Lampung Selatan, Tanjung Bintang, Trimulyo Kab. Lampung Selatan, Sidomulyo, Sidowaluyo Kab. Lampung Selatan, Penengahan Padan Kab. Lampung Selatan, Palas, Mekar Mulya Kab. Lampung Selatan, Jati Agung, Purwotani Kab. Lampung Selatan, Tanjung Sari, Purwodad Dalam	Dana Transfer Umum- Dana Alokasi Umum	3. Pemulihan perekonomian daerah melalui pengolahan produk unggulan daerah, pemanfaatan teknologi, inovasi, penguatan kelembagaan dan permodalan UMKM serta perluasan lapangan kerja	Pembudida ya ikan di kabupaten lampung selatan	7 kelompok	100,000,000	Dinas Perikanan	

**Penetapan Perubahan Rencana Kerja Pemerintah Daerah (RKPD)
Kabupaten Lampung Selatan
Tahun 2021**

Kode	Urusan/ Bidang Urusan/ Program/ Kegiatan/ Sub Kegiatan	Indikator Program/ Kegiatan/ Sub Kegiatan	Target Akhir Periode RPJMD	Realisasi Capaian RKPD Tahun 2019	Prakiraan Capaian Target RKPD Tahun 2020	Capaian Kinerja dan Kerangka Pendanaan							Kelompok Sasaran	Prakiraan Maju Rencana Tahun 2022		Perangkat Daerah Penanggung Jawab		
						Target 2021		Pagu Indikatif			Lokasi	Sumber Dana		Prioritas			Target	Pagu Indikatif
						Semula	Menjadi	RKPD 2021	APBD 2021	RKPD 2021 Perubahan				Nasional	Daerah			
3 25 04 2.04 05	Pembinaan dan Pemantauan Pembudidayaan Ikan di Darat	Jumlah pembudidaya yang dibina				70 orang	75 orang	82,137,000	82,137,000	61,958,000	Kab. Lampung Selatan, Kalianda, Way Urang	Dana Transfer Umum- Dana Alokasi Umum	3. Pemulihan perekonomian daerah melalui pengolahan produk unggulan daerah, pemanfaatan teknologi, inovasi, penguatan kelembagaan dan permodalan UMKM serta perluasan lapangan kerja	Pembudida ya ikan di kabupaten lampung selatan	75 orang	85,000,000	Dinas Perikanan	
3 25 04 2.04 06	Perencanaan, Pengembangan, Pemanfaatan dan Perlindungan Lahan untuk Pembudidayaan Ikan di Darat	Perencanaan, Pengembangan, Pemanfaatan dan Perlindungan Lahan untuk Pembudidayaan Ikan				3 lokasi	3 lokasi	2,751,637,600	2,751,637,600	2,638,523,700	Kab. Lampung Selatan, Kalianda, Wai Lubuk Kab. Lampung Selatan, Ketapang, Berunding Kab. Lampung Selatan, Sragi, Kuala Sekampung Kab. Lampung Selatan, Sragi, Bandar Agung	Dana Transfer Umum- Dana Alokasi Umum	3. Pemulihan perekonomian daerah melalui pengolahan produk unggulan daerah, pemanfaatan teknologi, inovasi, penguatan kelembagaan dan permodalan UMKM serta perluasan lapangan kerja	Pembudida ya ikan di kabupaten lampung selatan	3 lokasi	3,000,000,000	Dinas Perikanan	

**Penetapan Perubahan Rencana Kerja Pemerintah Daerah (RKPD)
Kabupaten Lampung Selatan
Tahun 2021**

Kode	Urusan/ Bidang Urusan/ Program/ Kegiatan/ Sub Kegiatan	Indikator Program/ Kegiatan/ Sub Kegiatan	Target Akhir Periode RPJMD	Realisasi Capaian RKPD Tahun 2019	Prakiraan Capaian Target RKPD Tahun 2020	Capaian Kinerja dan Kerangka Pendanaan						Kelompok Sasaran	Prakiraan Maju Rencana Tahun 2022		Perangkat Daerah Penanggung Jawab			
						Target 2021		Pagu Indikatif			Lokasi		Sumber Dana	Prioritas		Target	Pagu Indikatif	
						Semula	Menjadi	RKPD 2021	APBD 2021	RKPD 2021 Perubahan				Nasional				Daerah
3 25 04 2.04 07	Perencanaan, dan Pengembangan Pemanfaatan Air untuk Pembudidayaan Ikan di Darat	Perencanaan, dan Pengembangan Pemanfaatan Air untuk Pembudidayaan Ikan				7 paket	7 paket	363,753,600	363,753,600	351,779,000	Kab. Lampung Selatan, Natar, Sidosari Kab. Lampung Selatan, Natar, Tanjung Sari Kab. Lampung Selatan, Kalianda, Tajimalela Kab. Lampung Selatan, Ketapang, Pematang Pasir Kab. Lampung Selatan, Berundung Kab. Lampung Selatan, Merbau Mataram, Triharjo Kab. Lampung Selatan, Tanjung Sari, Purwodad Dalam	Dana Transfer Umum-Dana Alokasi Umum	3. Pemulihan perekonomian daerah melalui pengolahan produk unggulan daerah, pemanfaatan teknologi, inovasi, penguatan kelembagaan dan permodalan UMKM serta perluasan lapangan kerja	Pembudidayaan ikan di kabupaten lampung selatan	7 paket	400,000,000	Dinas Perikanan	
3 25 05	PROGRAM PENGAWASAN SUMBER DAYA KELAUTAN DAN PERIKANAN	Pengawasan sumberdaya kelautan dan perikanan Pengawasan sumberdaya kelautan dan perikanan	Lokasi lokasi		Lokasi lokasi	17 Lokasi lokasi	17 Lokasi 40 lokasi	29,740,000	29,740,000	22,140,000				17 Lokasi 40 lokasi	40,000,000			

**Penetapan Perubahan Rencana Kerja Pemerintah Daerah (RKPD)
Kabupaten Lampung Selatan
Tahun 2021**

Kode	Urusan/ Bidang Urusan/ Program/ Kegiatan/ Sub Kegiatan	Indikator Program/ Kegiatan/ Sub Kegiatan	Target Akhir Periode RPJMD	Realisasi Capaian RKPD Tahun 2019	Prakiraan Capaian Target RKPD Tahun 2020	Capaian Kinerja dan Kerangka Pendanaan							Kelompok Sasaran	Prakiraan Maju Rencana Tahun 2022		Perangkat Daerah Penanggung Jawab		
						Target 2021		Pagu Indikatif			Lokasi	Sumber Dana		Prioritas			Target	Pagu Indikatif
						Semula	Menjadi	RKPD 2021	APBD 2021	RKPD 2021 Perubahan				Nasional	Daerah			
3 25 05 2.01	Pengawasan Sumber Daya Perikanan di Wilayah Sungai, Danau, Waduk, Rawa, dan Genangan Air Lainnya yang dapat Diusahakan Dalam Kabupaten/Kota	Pengawasan izin usaha perikanan Pengawasan izin usaha perikanan	lokasi Lokasi		lokasi Lokasi	lokasi Lokasi	40 lokasi 55 Lokasi	29,740,000	29,740,000	22,140,000			40 lokasi 55 Lokasi	40,000,000				

**Penetapan Perubahan Rencana Kerja Pemerintah Daerah (RKPD)
Kabupaten Lampung Selatan
Tahun 2021**

Kode	Urusan/ Bidang Urusan/ Program/ Kegiatan/ Sub Kegiatan	Indikator Program/ Kegiatan/ Sub Kegiatan	Target Akhir Periode RPJMD	Realisasi Capaian RKPD Tahun 2019	Prakiraan Capaian Target RKPD Tahun 2020	Capaian Kinerja dan Kerangka Pendanaan						Kelompok Sasaran	Prakiraan Maju Rencana Tahun 2022		Perangkat Daerah Penanggung Jawab				
						Target 2021		Pagu Indikatif			Lokasi		Sumber Dana	Prioritas		Target	Pagu Indikatif		
						Semula	Menjadi	RKPD 2021	APBD 2021	RKPD 2021 Perubahan				Nasional				Daerah	
3 25 05 2.01 02	Pengawasan Usaha Perikanan Bidang Pembudidayaan Ikan di Wilayah Sungai, Danau, Waduk, Rawa, dan Genangan Air Lainnya yang dapat Diusahakan dalam Kabupaten/Kota	Pengawasan izin usaha perikanan						55 perusahaan	40 perusahaan	29,740,000	29,740,000	22,140,000	Kab. Lampung Selatan, Natar, Hajimena Kab. Lampung Selatan, Tanjung Bintang, Lematang Kab. Lampung Selatan, Kalianda, Way Urang Kab. Lampung Selatan, Sidomulyo, Suak Kab. Lampung Selatan, Katibung, Tarahan Kab. Lampung Selatan, Ketapang, Berundung Kab. Lampung Selatan, Sragi, Bandar Agung Kab. Lampung Selatan, Raja Basa, Way Muli Kab. Lampung Selatan, Bakauheni, Bakauheni	Dana Transfer Umum-Dana Alokasi Umum	3. Pemulihan perekonomian daerah melalui pengolahan produk unggulan daerah, pemanfaatan teknologi, inovasi, penguatan kelembagaan dan permodalan UMKM serta perluasan lapangan kerja	Pelaku Usaha Perikanan di Lampung selatan	40 perusahaan	40,000,000	Dinas Perikanan
3 25 06	PROGRAM PENGOLAHAN DAN PEMASARAN HASIL PERIKANAN	Jumlah produksi hasil pengolahan perikanan	Ton		Ton			1131,46 Ton	1131,46 Ton	588,860,000	588,860,000	559,475,500					1131,46 Ton	652,000,000	

**Penetapan Perubahan Rencana Kerja Pemerintah Daerah (RKPD)
Kabupaten Lampung Selatan
Tahun 2021**

Kode	Urusan/ Bidang Urusan/ Program/ Kegiatan/ Sub Kegiatan	Indikator Program/ Kegiatan/ Sub Kegiatan	Target Akhir Periode RPJMD	Realisasi Capaian RKPD Tahun 2019	Prakiraan Capaian Target RKPD Tahun 2020	Capaian Kinerja dan Kerangka Pendanaan						Kelompok Sasaran	Prakiraan Maju Rencana Tahun 2022		Perangkat Daerah Penanggung Jawab			
						Target 2021		Pagu Indikatif			Lokasi		Sumber Dana	Prioritas		Target	Pagu Indikatif	
						Semula	Menjadi	RKPD 2021	APBD 2021	RKPD 2021 Perubahan				Nasional				Daerah
3 25 06 2.02	Pembinaan Mutu dan Keamanan Hasil Perikanan Bagi Usaha Pengolahan dan Pemasaran Skala Mikro dan Kecil	Pembinaan Mutu dan Keamanan Hasil Perikanan Bagi Usaha Pengolahan dan Pemasaran	Kelompok		Kelompok	Kelompok	1 Kelompok	163,842,700	163,842,700	163,842,700			1 Kelompok	175,000,000				
3 25 06 2.02 01	Pelaksanaan Bimbingan dan Penerapan Persyaratan atau Standar pada Usaha Pengolahan dan Pemasaran Skala Mikro dan Kecil	pembinaan pengolahan dan pemasaran serta pemberian bantuan sarana dan prasarana pengolahan				1 orang	10 orang	163,842,700	163,842,700	163,842,700	Kab. Lampung Selatan, Bakauheni, Kelawi	Dana Transfer Umum-Dana Alokasi Umum	3. Pemulihan perekonomian daerah melalui pengolahan produk unggulan daerah, pemanfaatan teknologi, inovasi, penguatan kelembagaan dan permodalan UMKM serta perluasan lapangan kerja	Masyarakat Pengolah hasil perikanan	10 orang	175,000,000	Dinas Perikanan	
3 25 06 2.03	Penyediaan dan Penyaluran Bahan Baku Industri Pengolahan Ikan dalam 1 (satu) Daerah Kabupaten/ Kota	Jumlah kelompok yang menerima bantuan bahan baku dan sarpras pengolahan ikan	Kelompok		Kelompok	Kelompok	1 Kelompok	425,017,300	425,017,300	395,632,800			1 Kelompok	477,000,000				
3 25 06 2.03 01	Peningkatan Ketersediaan Ikan untuk Konsumsi dan Usaha Pengolahan dalam 1 (satu) Daerah Kabupaten/Kota	Peningkatan ketersediaan ikan (pencegahan stunting)				400 siswa	230 siswa	73,781,500	73,781,500	44,397,000	Kab. Lampung Selatan, Kalianda, Bulok Kab. Lampung Selatan, Penengahan, Padan Kab. Lampung Selatan, Palas, Mekar Mulya Kab. Lampung Selatan, Ketapang, Sidoasih	Dana Transfer Umum-Dana Alokasi Umum	3. Pemulihan perekonomian daerah melalui pengolahan produk unggulan daerah, pemanfaatan teknologi, inovasi, penguatan kelembagaan dan permodalan UMKM serta perluasan lapangan kerja	Masyarakat Pengolah hasil perikanan	230 siswa	77,000,000	Dinas Perikanan	

**Penetapan Perubahan Rencana Kerja Pemerintah Daerah (RKPD)
Kabupaten Lampung Selatan
Tahun 2021**

Kode	Urusan/ Bidang Urusan/ Program/ Kegiatan/ Sub Kegiatan	Indikator Program/ Kegiatan/ Sub Kegiatan	Target Akhir Periode RPJMD	Realisasi Capaian RKPD Tahun 2019	Prakiraan Capaian Target RKPD Tahun 2020	Capaian Kinerja dan Kerangka Pendanaan							Kelompok Sasaran	Prakiraan Maju Rencana Tahun 2022		Perangkat Daerah Penanggung Jawab		
						Target 2021		Pagu Indikatif			Lokasi	Sumber Dana		Prioritas			Target	Pagu Indikatif
						Semula	Menjadi	RKPD 2021	APBD 2021	RKPD 2021 Perubahan				Nasional	Daerah			
3 25 06 2.03 02	Pemberian Fasilitas bagi Pelaku Usaha Perikanan Skala Mikro dan Kecil dalam 1 (satu) Daerah Kabupaten/Kota	jmlh kelompok yang terfasilitasi menerima bantuan				1 kelompok	1 kelompok	351,235,800	351,235,800	351,235,800	Kab. Lampung Selatan, Kalianda, Kalianda	Dana Transfer Umum- Dana Alokasi Umum DAK Fisik - Bidang Kelautan dan Perikanan - Reguler	3. Pemulihan perekonomian daerah melalui pengolahan produk unggulan daerah, pemanfaatan teknologi, inovasi, penguatan kelembagaan dan permodalan UMKM serta perluasan lapangan kerja	Masyarakat Pengolah hasil perikanan	1 kelompok	400,000,000	Dinas Perikanan	
TOTAL								11,286,818,800	11,276,543,000	10,853,180,115						12,795,300,000		

**Penetapan Perubahan Rencana Kerja Pemerintah Daerah (RKPD)
Kabupaten Lampung Selatan
Tahun 2021**

Kode	Urusan/ Bidang Urusan/ Program/ Kegiatan/ Sub Kegiatan	Indikator Program/ Kegiatan/ Sub Kegiatan	Target Akhir Periode RPJMD	Realisasi Capaian RKPD Tahun 2019	Prakiraan Capaian Target RKPD Tahun 2020	Capaian Kinerja dan Kerangka Pendanaan						Kelompok Sasaran	Prakiraan Maju Rencana Tahun 2022		Perangkat Daerah Penanggung Jawab							
						Target 2021		Pagu Indikatif			Lokasi		Sumber Dana	Prioritas		Target	Pagu Indikatif					
						Semula	Menjadi	RKPD 2021	APBD 2021	RKPD 2021 Perubahan				Nasional				Daerah				
2						URUSAN PEMERINTAHAN WAJIB YANG TIDAK BERKAITAN DENGAN PELAYANAN DASAR																
2	22								909,109,000	2,009,109,000	1,513,548,900			1,138,548,900								
2	22	02				PROGRAM PENGEMBANGAN KEBUDAYAAN	Jumlah Cagar Budaya yang Dikelola Secara Terpadu	Cagar Budaya		Cagar Budaya	Cagar Budaya	6 Cagar Budaya	661,082,000	1,761,082,000	1,280,521,900		6 Cagar Budaya	890,521,900				
2	22	02	2.01			Pengelolaan Kebudayaan yang Masyarakat Pelakunya dalam Daerah Kabupaten/Kota	Festival seni dan budaya tk Kabupaten	kegiatan		kegiatan	kegiatan	21 kegiatan	180,102,000	180,102,000	99,870,300		21 kegiatan	99,870,300				
2	22	02	2.01	01		Pelindungan, Pengembangan, Pemanfaatan Objek Pemajuan Kebudayaan	Festival Seni dan Budaya Tk Kabupaten				21 Kegiatan	21 Kegiatan	180,102,000	180,102,000	99,870,300	Kab. Lampung Selatan, Kalianda, Way Urang	Dana Transfer Umum- Dana Alokasi Umum	1. Peningkatan kualitas SDM melalui pelayanan pendidikan, kesehatan, kesejahteraan sosial dan budaya serta pemberdayaan perempuan	pelaku seni dan budaya	21 Kegiatan	99,870,300	Dinas Pariwisata dan Kebudayaan
2	22	02	2.02			Pelestarian Kesenian Tradisional yang Masyarakat Pelakunya dalam Daerah Kabupaten/Kota	Festival seni dan budaya tk Kabupaten	kegiatan		kegiatan	kegiatan	1 kegiatan	383,980,000	883,980,000	693,651,600					1 kegiatan	693,651,600	
2	22	02	2.02	01		Pelindungan, Pengembangan, Pemanfaatan Objek Pemajuan Tradisi Budaya	Festival Seni dan Budaya Tk Kabupaten				1 kegiatan	1 kegiatan	383,980,000	883,980,000	693,651,600	Kab. Lampung Selatan, Kalianda, Kalianda	Dana Transfer Umum- Dana Alokasi Umum	1. Peningkatan kualitas SDM melalui pelayanan pendidikan, kesehatan, kesejahteraan sosial dan budaya serta pemberdayaan perempuan	Pelaku kesenian tradisional	1 kegiatan	693,651,600	Dinas Pariwisata dan Kebudayaan
2	22	02	2.03			Pembinaan Lembaga Adat yang Penganutnya dalam Daerah Kabupaten/Kota	Perekat Adat Budaya Lampung Selatan	kegiatan		kegiatan	kegiatan	2 kegiatan	97,000,000	697,000,000	487,000,000					2 kegiatan	97,000,000	
2	22	02	2.03	02		Pembinaan Sumber Daya Manusia, Lembaga, dan Pranata Adat	Perekat Adat Budaya Lampung Selatan				1 kegiatan	1 kegiatan	80,000,000	680,000,000	470,000,000	Kab. Lampung Selatan, Kalianda, Way Urang	Dana Transfer Umum- Dana Alokasi Umum	1. Peningkatan kualitas SDM melalui pelayanan pendidikan, kesehatan, kesejahteraan sosial dan budaya serta pemberdayaan perempuan	Lembaga Adat yang ada di Kabupaten Lampung Selatan	1 kegiatan	80,000,000	Dinas Pariwisata dan Kebudayaan

**Penetapan Perubahan Rencana Kerja Pemerintah Daerah (RKPD)
Kabupaten Lampung Selatan
Tahun 2021**

Kode	Urusan/ Bidang Urusan/ Program/ Kegiatan/ Sub Kegiatan	Indikator Program/ Kegiatan/ Sub Kegiatan	Target Akhir Periode RPJMD	Realisasi Capaian RKPD Tahun 2019	Prakiraan Capaian Target RKPD Tahun 2020	Capaian Kinerja dan Kerangka Pendanaan							Kelompok Sasaran	Prakiraan Maju Rencana Tahun 2022		Perangkat Daerah Penanggung Jawab		
						Target 2021		Pagu Indikatif			Lokasi	Sumber Dana		Prioritas			Target	Pagu Indikatif
						Semula	Menjadi	RKPD 2021	APBD 2021	RKPD 2021 Perubahan				Nasional	Daerah			
2 22 02 2.03 03	Penyediaan Sarana dan Prasarana Pembinaan Lembaga Adat	Barang Perekat Adat Budaya Lampung Selatan				1 Paket	1 Paket	17,000,000	17,000,000	17,000,000	Kab. Lampung Selatan, Kalianda, Way Urang	Dana Transfer Umum-Dana Alokasi Umum	1. Peningkatan kualitas SDM melalui pelayanan pendidikan, kesehatan, kesejahteraan sosial dan budaya serta pemberdayaan perempuan	Lembaga Adat yang ada di Kabupaten Lampung Selatan	1 Paket	17,000,000	Dinas Pariwisata dan Kebudayaan	
2 22 04	PROGRAM PEMBINAAN SEJARAH	Persentase Penduduk Usia 10 Tahun ke Atas yang Mengunjungi Peninggalan Sejarah	Persen		Persen	Persen	100 Persen	189,030,000	189,030,000	174,030,000					100 Persen	189,030,000		
2 22 04 2.01	Pembinaan Sejarah Lokal dalam 1 (satu) Daerah Kabupaten/Kota	Pelestarian sejarah budaya	kegiatan		kegiatan	kegiatan	1 kegiatan	189,030,000	189,030,000	174,030,000					1 kegiatan	189,030,000		
2 22 04 2.01 02	Penyediaan Sarana dan Prasarana Pembinaan Sejarah	Pelestarian Sejarah Budaya				1 kegiatan	1 kegiatan	189,030,000	189,030,000	174,030,000	Kab. Lampung Selatan, Semua Kecamatan, Semua Kelurahan	Dana Transfer Umum-Dana Alokasi Umum	1. Peningkatan kualitas SDM melalui pelayanan pendidikan, kesehatan, kesejahteraan sosial dan budaya serta pemberdayaan perempuan	Penduduk yang usianya 10 tahun keatas	1 kegiatan	189,030,000	Dinas Pariwisata dan Kebudayaan	
2 22 05	PROGRAM PELESTARIAN DAN PENGELOLAAN CAGAR BUDAYA	Persentase Benda, Bangunan, Struktur, dan Situs dan Kawasan Cagar Budaya yang Dilestarikan	Persen		Persen	Persen	100 Persen	58,997,000	58,997,000	58,997,000					100 Persen	58,997,000		
2 22 05 2.01	Penetapan Cagar Budaya Peringkat Kabupaten/Kota	sosialisasi dan penetapan cagar budaya	kegiatan		kegiatan	kegiatan	1 kegiatan	58,997,000	58,997,000	58,997,000					1 kegiatan	58,997,000		
2 22 05 2.01 02	Penetapan Cagar Budaya	sosialisasi dan penetapan cagar budaya				1 kegiatan	1 kegiatan	58,997,000	58,997,000	58,997,000	Kab. Lampung Selatan, Semua Kecamatan, Semua Kelurahan	Dana Transfer Umum-Dana Alokasi Umum	1. Peningkatan kualitas SDM melalui pelayanan pendidikan, kesehatan, kesejahteraan sosial dan budaya serta pemberdayaan perempuan	benda, bangunan, struktur, dan situs kawasan cagar budaya	1 kegiatan	58,997,000	Dinas Pariwisata dan Kebudayaan	
3	URUSAN PEMERINTAHAN PILIHAN																	
3 26	URUSAN PEMERINTAHAN BIDANG PARIWISATA							4,222,690,200	4,287,722,000	4,234,812,000					3,727,632,300			

**Penetapan Perubahan Rencana Kerja Pemerintah Daerah (RKPD)
Kabupaten Lampung Selatan
Tahun 2021**

Kode	Urusan/ Bidang Urusan/ Program/ Kegiatan/ Sub Kegiatan	Indikator Program/ Kegiatan/ Sub Kegiatan	Target Akhir Periode RPJMD	Realisasi Capaian RKPD Tahun 2019	Prakiraan Capaian Target RKPD Tahun 2020	Capaian Kinerja dan Kerangka Pendanaan						Kelompok Sasaran	Prakiraan Maju Rencana Tahun 2022		Perangkat Daerah Penanggung Jawab			
						Target 2021		Pagu Indikatif			Lokasi		Sumber Dana	Prioritas		Target	Pagu Indikatif	
						Semula	Menjadi	RKPD 2021	APBD 2021	RKPD 2021 Perubahan				Nasional				Daerah
3 26 01	PROGRAM PENUNJANG URUSAN PEMERINTAHAN DAERAH KABUPATEN/KOT A	Indeks Kepuasan Pelayanan	Poin		Poin	Poin	80 Poin	3,465,941,300	3,430,973,100	3,477,036,500				80 Poin	3,256,110,400			
3 26 01 2.01	Perencanaan, Penganggaran, dan Evaluasi Kinerja Perangkat Daerah	Dokumen DPA,RKA- P,DPA- P,Perencanaan,RKA, dan Laporan Capaian Kinerja dan Ikhtisar Realisasi Kinerja	Dokumen		Dokumen	Dokumen	10 Dokumen	22,000,000	22,000,000	22,000,000				10 Dokumen	22,000,000			
3 26 01 2.01 01	Penyusunan Dokumen Perencanaan Perangkat Daerah	Dokumen Perencanaan Perangkat Daerah				3 dokumen	3 dokumen	3,600,000	3,600,000	3,600,000	Kab. Lampung Selatan, Kalianda, Kalianda	Dana Transfer Umum- Dana Alokasi Umum	6. Peningkatan tata kelola dan kapasitas pemerintah daerah dan desa, serta ketentraman dan ketertiban umum	Bagian Perencanaa n, Pengangga ran dan Evaluasi Kinerja Dinas Pariwisata dan Kebudayaa n	3 dokumen	3,600,000	Dinas Pariwisata dan Kebudayaan	
3 26 01 2.01 02	Koordinasi dan Penyusunan Dokumen RKA- SKPD	Dokumen RKA-SKPD				1 dokumen	1 dokumen	3,600,000	3,600,000	3,600,000	Kab. Lampung Selatan, Kalianda, Way Urang	Dana Transfer Umum- Dana Alokasi Umum	6. Peningkatan tata kelola dan kapasitas pemerintah daerah dan desa, serta ketentraman dan ketertiban umum	Bagian Perencanaa n, Pengangga ran dan Evaluasi Kinerja Dinas Pariwisata dan Kebudayaa n	1 dokumen	3,600,000	Dinas Pariwisata dan Kebudayaan	
3 26 01 2.01 03	Koordinasi dan Penyusunan Dokumen Perubahan RKA- SKPD	Dokumen RKA P-SKPD				1 dokumen	1 dokumen	3,600,000	3,600,000	3,600,000	Kab. Lampung Selatan, Kalianda, Way Urang		6. Peningkatan tata kelola dan kapasitas pemerintah daerah dan desa, serta ketentraman dan ketertiban umum	Bagian Perencanaa n, Pengangga ran dan Evaluasi Kinerja Dinas Pariwisata dan Kebudayaa n	1 dokumen	3,600,000	Dinas Pariwisata dan Kebudayaan	

**Penetapan Perubahan Rencana Kerja Pemerintah Daerah (RKPD)
Kabupaten Lampung Selatan
Tahun 2021**

Kode	Urusan/ Bidang Urusan/ Program/ Kegiatan/ Sub Kegiatan	Indikator Program/ Kegiatan/ Sub Kegiatan	Target Akhir Periode RPJMD	Realisasi Capaian RKPD Tahun 2019	Prakiraan Capaian Target RKPD Tahun 2020	Capaian Kinerja dan Kerangka Pendanaan							Kelompok Sasaran	Prakiraan Maju Rencana Tahun 2022		Perangkat Daerah Penanggung Jawab		
						Target 2021		Pagu Indikatif			Lokasi	Sumber Dana		Prioritas			Target	Pagu Indikatif
						Semula	Menjadi	RKPD 2021	APBD 2021	RKPD 2021 Perubahan				Nasional	Daerah			
3 26 01 2.01 04	Koordinasi dan Penyusunan DPA- SKPD	Dokumen DPA SKPD				1 dokumen	1 dokumen	3,600,000	3,600,000	3,600,000	Kab. Lampung Selatan, Kalianda, Way Urang	Dana Transfer Umum- Dana Alokasi Umum	6. Peningkatan tata kelola dan kapasitas pemerintah daerah dan desa, serta ketentraman dan ketertiban umum	Bagian Perencanaa n, Pengangga ran dan Evaluasi Kinerja Dinas Pariwisata dan Kebudayaa n	1 dokumen	3,600,000	Dinas Pariwisata dan Kebudayaan	
3 26 01 2.01 05	Koordinasi dan Penyusunan Perubahan DPA- SKPD	Dokumen DPPA-SKPD				1 dokumen	1 dokumen	3,600,000	3,600,000	3,600,000	Kab. Lampung Selatan, Kalianda, Way Urang	Dana Transfer Umum- Dana Alokasi Umum	6. Peningkatan tata kelola dan kapasitas pemerintah daerah dan desa, serta ketentraman dan ketertiban umum	Bagian Perencanaa n, Pengangga ran dan Evaluasi Kinerja Dinas Pariwisata dan Kebudayaa n	1 dokumen	3,600,000	Dinas Pariwisata dan Kebudayaan	
3 26 01 2.01 06	Koordinasi dan Penyusunan Laporan Capaian Kinerja dan Ikhtisar Realisasi Kinerja SKPD	Laporan Capaian Kinerja dan Ikhtisar Realisasi Kinerja SKPD				3 dokumen	3 dokumen	4,000,000	4,000,000	4,000,000	Kab. Lampung Selatan, Kalianda, Way Urang	Dana Transfer Umum- Dana Alokasi Umum	6. Peningkatan tata kelola dan kapasitas pemerintah daerah dan desa, serta ketentraman dan ketertiban umum	Bagian Perencanaa n, Pengangga ran dan Evaluasi Kinerja Dinas Pariwisata dan Kebudayaa n	3 dokumen	4,000,000	Dinas Pariwisata dan Kebudayaan	
3 26 01 2.02	Administrasi Keuangan Perangkat Daerah	Gaji dan Tunjangan, Dokumen, dan Penyusunan Laporan Akhir Tahun Pembayaran Gaji dan Tunjangan ASN	Bulan Bulan		Bulan Bulan	Bulan Bulan	12 Bulan 12 Bulan	3,000,722,000	3,000,722,000	3,116,848,600					12 Bulan 12 Bulan	3,007,384,600		
3 26 01 2.02 01	Penyediaan Gaji dan Tunjangan ASN	Pembayaran Gaji dan Tunjangan ASN				12 bulan	12 bulan	2,375,077,000	2,375,077,000	2,491,541,000	Kab. Lampung Selatan, Kalianda, Way Urang	Dana Transfer Umum- Dana Alokasi Umum	6. Peningkatan tata kelola dan kapasitas pemerintah daerah dan desa, serta ketentraman dan ketertiban umum	ASN Pariwisata dan Kebudayaa n Kabupaten Lampung Selatan	12 bulan	2,375,077,000	Dinas Pariwisata dan Kebudayaan	

**Penetapan Perubahan Rencana Kerja Pemerintah Daerah (RKPD)
Kabupaten Lampung Selatan
Tahun 2021**

Kode	Urusan/ Bidang Urusan/ Program/ Kegiatan/ Sub Kegiatan	Indikator Program/ Kegiatan/ Sub Kegiatan	Target Akhir Periode RPJMD	Realisasi Capaian RKPD Tahun 2019	Prakiraan Capaian Target RKPD Tahun 2020	Capaian Kinerja dan Kerangka Pendanaan							Kelompok Sasaran	Prakiraan Maju Rencana Tahun 2022		Perangkat Daerah Penanggung Jawab		
						Target 2021		Pagu Indikatif			Lokasi	Sumber Dana		Prioritas			Target	Pagu Indikatif
						Semula	Menjadi	RKPD 2021	APBD 2021	RKPD 2021 Perubahan				Nasional	Daerah			
3 26 01 2.02 02	Penyediaan Administrasi Pelaksanaan Tugas ASN	Dokumen Administrasi Pelaksanaan Tugas ASN				12 bulan	12 bulan	617,645,000	617,645,000	617,307,600	Kab. Lampung Selatan, Kalianda, Way Urang	Dana Transfer Umum- Dana Alokasi Umum	6. Peningkatan tata kelola dan kapasitas pemerintah daerah dan desa, serta ketentraman dan ketertiban umum	ASN Pariwisata dan Kebudayaa n Kabupaten Lampung Selatan	12 bulan	624,307,600	Dinas Pariwisata dan Kebudayaan	
3 26 01 2.02 05	Koordinasi dan Penyusunan Laporan Keuangan Akhir Tahun SKPD	Penyusunan Laporan Keuangan Akhir Tahun				bulan	12 bulan	4,000,000	4,000,000	4,000,000		Dana Transfer Umum- Dana Alokasi Umum		ASN Pariwisata dan Kebudayaa n Kabupaten Lampung Selatan	12 bulan	4,000,000	Dinas Pariwisata dan Kebudayaan	
3 26 01 2.02 07	Koordinasi dan Penyusunan Laporan Keuangan Bulanan/Triwulanan /Semesteran SKPD							4,000,000	4,000,000	4,000,000				ASN Pariwisata dan Kebudayaa n Kabupaten Lampung Selatan		4,000,000	Dinas Pariwisata dan Kebudayaan	
3 26 01 2.05	Administrasi Kepegawaian Perangkat Daerah	Pakaian Batik dan Olahraga serta Peserta Diklat	Buah		Buah	Buah	122 Buah	70,000,000	70,000,000	65,000,000					122 Buah	70,000,000		
3 26 01 2.05 02	Pengadaan Pakaian Dinas Beserta Atribut Kelengkapannya	Belanja pakaian batik dan olahraga				122 Buah	122 Buah	60,000,000	60,000,000	55,000,000	Kab. Lampung Selatan, Kalianda, Way Urang	Dana Transfer Umum- Dana Alokasi Umum	6. Peningkatan tata kelola dan kapasitas pemerintah daerah dan desa, serta ketentraman dan ketertiban umum	Pegawai Dinas Pariwisata dan Kebudayaa n Lampung Selatan	122 Buah	60,000,000	Dinas Pariwisata dan Kebudayaan	
3 26 01 2.05 09	Pendidikan dan Pelatihan Pegawai Berdasarkan Tugas dan Fungsi	Pengiriman Peserta Diklat Singkat				2 Orang	2 Orang	10,000,000	10,000,000	10,000,000	Kab. Lampung Selatan, Kalianda, Way Urang	Dana Transfer Umum- Dana Alokasi Umum	6. Peningkatan tata kelola dan kapasitas pemerintah daerah dan desa, serta ketentraman dan ketertiban umum	Pegawai Dinas Pariwisata dan Kebudayaa n Lampung Selatan	2 Orang	10,000,000	Dinas Pariwisata dan Kebudayaan	
3 26 01 2.06	Administrasi Umum Perangkat Daerah	Pengadaan Peralatan dan Perlengkapan serta Kebutuhan Kantor Lainnya	Bulan		Bulan	Bulan	12 Bulan	168,861,100	168,861,100	97,700,500					12 Bulan	27,105,800		

**Penetapan Perubahan Rencana Kerja Pemerintah Daerah (RKPD)
Kabupaten Lampung Selatan
Tahun 2021**

Kode	Urusan/ Bidang Urusan/ Program/ Kegiatan/ Sub Kegiatan	Indikator Program/ Kegiatan/ Sub Kegiatan	Target Akhir Periode RPJMD	Realisasi Capaian RKPD Tahun 2019	Prakiraan Capaian Target RKPD Tahun 2020	Capaian Kinerja dan Kerangka Pendanaan							Kelompok Sasaran	Prakiraan Maju Rencana Tahun 2022		Perangkat Daerah Penanggung Jawab		
						Target 2021		Pagu Indikatif			Lokasi	Sumber Dana		Prioritas			Target	Pagu Indikatif
						Semula	Menjadi	RKPD 2021	APBD 2021	RKPD 2021 Perubahan				Nasional	Daerah			
3.26.01.2.06.01	Penyediaan Komponen Instalasi Listrik/Penerangan Bangunan Kantor	Alat-alat listrik dan komponen listrik kantor				12 bulan	12 bulan	5,361,900	5,361,900	5,361,900	Kab. Lampung Selatan, Kalianda, Way Urang	Dana Transfer Umum- Dana Alokasi Umum	6. Peningkatan tata kelola dan kapasitas pemerintah daerah dan desa, serta ketentraman dan ketertiban umum	Bagian Umum Dinas Pariwisata dan Kebudayaa n	12 bulan	5,361,900	Dinas Pariwisata dan Kebudayaan	
3.26.01.2.06.02	Penyediaan Peralatan dan Perlengkapan Kantor	Pengadaan Peralatan dan Perlengkapan Kantor				12 bulan	12 bulan	26,321,000	26,321,000	10,350,000	Kab. Lampung Selatan, Kalianda, Way Urang	Dana Transfer Umum- Dana Alokasi Umum	6. Peningkatan tata kelola dan kapasitas pemerintah daerah dan desa, serta ketentraman dan ketertiban umum	Bagian Umum Dinas Pariwisata dan Kebudayaa n	12 bulan	0	Dinas Pariwisata dan Kebudayaan	
3.26.01.2.06.03	Penyediaan Peralatan Rumah Tangga	Peralatan Rumah Tangga				12 bulan	12 bulan	3,743,900	3,743,900	3,743,900	Kab. Lampung Selatan, Kalianda, Way Urang	Dana Transfer Umum- Dana Alokasi Umum	6. Peningkatan tata kelola dan kapasitas pemerintah daerah dan desa, serta ketentraman dan ketertiban umum	Bagian Umum Dinas Pariwisata dan Kebudayaa n	12 bulan	3,743,900	Dinas Pariwisata dan Kebudayaan	
3.26.01.2.06.04	Penyediaan Bahan Logistik Kantor	Alat Tulis Kantor				12 bulan	12 bulan	13,623,600	13,623,600	13,678,600	Kab. Lampung Selatan, Kalianda, Way Urang	Dana Transfer Umum- Dana Alokasi Umum	6. Peningkatan tata kelola dan kapasitas pemerintah daerah dan desa, serta ketentraman dan ketertiban umum	Bagian Umum Dinas Pariwisata dan Kebudayaa n	12 bulan	0	Dinas Pariwisata dan Kebudayaan	
3.26.01.2.06.05	Penyediaan Barang Cetakan dan Penggandaan	Cetak dan Penggandaan				12 bulan	12 bulan	37,831,700	37,831,700	37,174,700	Kab. Lampung Selatan, Kalianda, Way Urang	Dana Transfer Umum- Dana Alokasi Umum	6. Peningkatan tata kelola dan kapasitas pemerintah daerah dan desa, serta ketentraman dan ketertiban umum	Bagian Umum Dinas Pariwisata dan Kebudayaa n	12 bulan	0	Dinas Pariwisata dan Kebudayaan	
3.26.01.2.06.06	Penyediaan Bahan Bacaan dan Peraturan Perundang- undangan	koran harian dan mingguan				12 bulan	12 bulan	18,000,000	18,000,000	18,000,000	Kab. Lampung Selatan, Kalianda, Way Urang	Dana Transfer Umum- Dana Alokasi Umum	6. Peningkatan tata kelola dan kapasitas pemerintah daerah dan desa, serta ketentraman dan ketertiban umum	Bagian Umum Dinas Pariwisata dan Kebudayaa n	12 bulan	18,000,000	Dinas Pariwisata dan Kebudayaan	

**Penetapan Perubahan Rencana Kerja Pemerintah Daerah (RKPD)
Kabupaten Lampung Selatan
Tahun 2021**

Kode	Urusan/ Bidang Urusan/ Program/ Kegiatan/ Sub Kegiatan	Indikator Program/ Kegiatan/ Sub Kegiatan	Target Akhir Periode RPJMD	Realisasi Capaian RKPD Tahun 2019	Prakiraan Capaian Target RKPD Tahun 2020	Capaian Kinerja dan Kerangka Pendanaan							Kelompok Sasaran	Prakiraan Maju Rencana Tahun 2022		Perangkat Daerah Penanggung Jawab		
						Target 2021		Pagu Indikatif			Lokasi	Sumber Dana		Prioritas			Target	Pagu Indikatif
						Semula	Menjadi	RKPD 2021	APBD 2021	RKPD 2021 Perubahan				Nasional	Daerah			
3 26 01 2.06 09	Penyelenggaraan Rapat Koordinasi dan Konsultasi SKPD	perjalanan dinas luar dan dalam daerah				12 bulan	12 bulan	63,979,000	63,979,000	9,391,400	Kab. Lampung Selatan, Kalianda, Way Urang	Dana Transfer Umum- Dana Alokasi Umum	6. Peningkatan tata kelola dan kapasitas pemerintah daerah dan desa, serta ketentraman dan ketertiban umum	Bagian Umum Dinas Pariwisata dan Kebudayaa n	12 bulan	0	Dinas Pariwisata dan Kebudayaan	
3 26 01 2.08	Penyediaan Jasa Penunjang Urusan Pemerintahan Daerah	Air, Listrik dan Jasa Komunikasi	Bulan		Bulan	Bulan	12 Bulan	66,000,000	66,000,000	66,000,000					12 Bulan	66,000,000		
3 26 01 2.08 02	Penyediaan Jasa Komunikasi, Sumber Daya Air dan Listrik	Air, listrik dan Jasa Komunikasi				12 Bulan	12 Bulan	66,000,000	66,000,000	66,000,000	Kab. Lampung Selatan, Kalianda, Way Urang	Dana Transfer Umum- Dana Alokasi Umum	6. Peningkatan tata kelola dan kapasitas pemerintah daerah dan desa, serta ketentraman dan ketertiban umum	Bagian Sekretariat dan Keuangan Dinas Pariwisata dan Kebudayaa n	12 Bulan	66,000,000	Dinas Pariwisata dan Kebudayaan	
3 26 01 2.09	Pemeliharaan Barang Milik Daerah Penunjang Urusan Pemerintahan Daerah	Rehab dan Pemeliharaan Rutin/Berkala serta Pajak Kendaraan Dinas Jabatan dan Dinas Oprasional	Bulan		Bulan	Bulan	12 Bulan	138,358,200	103,390,000	109,487,400					12 Bulan	63,620,000		
3 26 01 2.09 01	Penyediaan Jasa Pemeliharaan, Biaya Pemeliharaan dan Pajak Kendaraan Perorangan Dinas atau Kendaraan Dinas Jabatan	Pemeliharaan rutin/berkala dan Pajak Kendaraan Perorangan Dinas atau Kendaraan Dinas Jabatan				12 Bulan	12 Bulan	62,408,200	40,770,000	51,867,400	Kab. Lampung Selatan, Kalianda, Way Urang	Dana Transfer Umum- Dana Alokasi Umum	6. Peningkatan tata kelola dan kapasitas pemerintah daerah dan desa, serta ketentraman dan ketertiban umum	Bagian Rutin dan Pemelihara an Dinas Pariwisata dan Kebudayaa n	12 Bulan	0	Dinas Pariwisata dan Kebudayaan	
3 26 01 2.09 02	Penyediaan Jasa Pemeliharaan, Biaya Pemeliharaan, Pajak, dan Perizinan Kendaraan Dinas Operasional atau Lapangan	Pemeliharaan rutin/berkala dan Pajak Kendaraan Perorangan Dinas atau Kendaraan Dinas Operasional atau Lapangan				12 Bulan	12 Bulan	50,950,000	37,620,000	37,620,000	Kab. Lampung Selatan, Kalianda, Way Urang	Dana Transfer Umum- Dana Alokasi Umum	6. Peningkatan tata kelola dan kapasitas pemerintah daerah dan desa, serta ketentraman dan ketertiban umum	Bagian Rutin dan Pemelihara an Dinas Pariwisata dan Kebudayaa n	12 Bulan	38,620,000	Dinas Pariwisata dan Kebudayaan	
3 26 01 2.09 09	Pemeliharaan/Reha bilitasi Gedung Kantor dan Bangunan Lainnya	rehab gedung kantor				12 Bulan	12 Bulan	15,000,000	15,000,000	15,000,000	Kab. Lampung Selatan, Kalianda, Way Urang	Dana Transfer Umum- Dana Alokasi Umum	6. Peningkatan tata kelola dan kapasitas pemerintah daerah dan desa, serta ketentraman dan ketertiban umum	Bagian Rutin dan Pemelihara an Dinas Pariwisata dan Kebudayaa n	12 Bulan	15,000,000	Dinas Pariwisata dan Kebudayaan	

**Penetapan Perubahan Rencana Kerja Pemerintah Daerah (RKPD)
Kabupaten Lampung Selatan
Tahun 2021**

Kode	Urusan/ Bidang Urusan/ Program/ Kegiatan/ Sub Kegiatan	Indikator Program/ Kegiatan/ Sub Kegiatan	Target Akhir Periode RPJMD	Realisasi Capaian RKPD Tahun 2019	Prakiraan Capaian Target RKPD Tahun 2020	Capaian Kinerja dan Kerangka Pendanaan							Kelompok Sasaran	Prakiraan Maju Rencana Tahun 2022		Perangkat Daerah Penanggung Jawab		
						Target 2021		Pagu Indikatif			Lokasi	Sumber Dana		Prioritas			Target	Pagu Indikatif
						Semula	Menjadi	RKPD 2021	APBD 2021	RKPD 2021 Perubahan				Nasional	Daerah			
3 26 01 2.09 10	Pemeliharaan/Rehabilitasi Sarana dan Prasarana Gedung Kantor atau Bangunan Lainnya	rehab toilet kantor				12 Bulan	12 Bulan	5,000,000	5,000,000	5,000,000	Kab. Lampung Selatan, Kalianda, Way Urang	Dana Transfer Umum-Dana Alokasi Umum	6. Peningkatan tata kelola dan kapasitas pemerintah daerah dan desa, serta ketentraman dan ketertiban umum	Bagian Rutin dan Pemeliharaan Dinas Pariwisata dan Kebudayaan	12 Bulan	5,000,000	Dinas Pariwisata dan Kebudayaan	
3 26 01 2.09 11	Pemeliharaan/Rehabilitasi Sarana dan Prasarana Pendukung Gedung Kantor atau Bangunan Lainnya	rehab taman kantor				12 Bulan	12 Bulan	5,000,000	5,000,000	0	Kab. Lampung Selatan, Kalianda, Way Urang	Dana Transfer Umum-Dana Alokasi Umum	6. Peningkatan tata kelola dan kapasitas pemerintah daerah dan desa, serta ketentraman dan ketertiban umum	Bagian Rutin dan Pemeliharaan Dinas Pariwisata dan Kebudayaan	12 Bulan	5,000,000	Dinas Pariwisata dan Kebudayaan	
3 26 02	PROGRAM PENINGKATAN DAYA TARIK DESTINASI PARIWISATA	Persentase Peningkatan Pengunjung Destinasi Pariwisata	Persen		Persen	Persen	100 Persen	296,838,000	396,838,000	319,533,000					100 Persen	195,578,000		
3 26 02 2.01	Pengelolaan Daya Tarik Wisata Kabupaten/Kota	Pengembangan Sarana dan Prasarana Pariwisata	Paket		Paket	Paket	2 Paket	100,000,000	200,000,000	133,152,900					2 Paket	100,000,000		
3 26 02 2.01 03	Pengembangan Daya Tarik Wisata Kabupaten/Kota	Pengembangan sarana dan prasara pariwisata				2 Paket	2 Paket	100,000,000	200,000,000	133,152,900	Kab. Lampung Selatan, Raja Basa, Semua Kelurahan	Dana Transfer Umum-Dana Alokasi Umum	2. Pembangunan infrastruktur untuk mendukung pariwisata, sentra produksi dan industri serta agrowisata	Sarana dan Prasarana Daya Tarik Wisata	2 Paket	100,000,000	Dinas Pariwisata dan Kebudayaan	
3 26 02 2.03	Pengelolaan Destinasi Pariwisata Kabupaten/Kota	Masyarakat yang dapat mengelola destinasi Pariwisata dan Objek Wisata yang dikembangkan	Paket		Paket	Paket	2 Paket	196,838,000	196,838,000	186,380,100					2 Paket	95,578,000		
3 26 02 2.03 04	Pengadaan/Pemeliharaan/Rehabilitasi Sarana dan Prasarana dalam Pengelolaan Destinasi Pariwisata Kabupaten/Kota	Objek wisata yang dikembangkan				2 Paket	2 Paket	95,578,000	95,578,000	94,897,300	Kab. Lampung Selatan, Raja Basa, Semua Kelurahan	Dana Transfer Umum-Dana Alokasi Umum	2. Pembangunan infrastruktur untuk mendukung pariwisata, sentra produksi dan industri serta agrowisata	Pokdarwis dan Objek Wisata Lampung Selatan	2 Paket	95,578,000	Dinas Pariwisata dan Kebudayaan	

**Penetapan Perubahan Rencana Kerja Pemerintah Daerah (RKPD)
Kabupaten Lampung Selatan
Tahun 2021**

Kode	Urusan/ Bidang Urusan/ Program/ Kegiatan/ Sub Kegiatan	Indikator Program/ Kegiatan/ Sub Kegiatan	Target Akhir Periode RPJMD	Realisasi Capaian RKPD Tahun 2019	Prakiraan Capaian Target RKPD Tahun 2020	Capaian Kinerja dan Kerangka Pendanaan							Kelompok Sasaran	Prakiraan Maju Rencana Tahun 2022		Perangkat Daerah Penanggung Jawab		
						Target 2021		Pagu Indikatif			Lokasi	Sumber Dana		Prioritas			Target	Pagu Indikatif
						Semula	Menjadi	RKPD 2021	APBD 2021	RKPD 2021 Perubahan				Nasional	Daerah			
3 26 02 2.03 06	Pemberdayaan Masyarakat dalam Pengelolaan Destinasi Pariwisata Kabupaten/Kota	Jumlah Masyarakat yang dapat mengelola destinasi Pariwisata				90 Orang	90 Orang	101,260,000	101,260,000	91,482,800	Kab. Lampung Selatan, Semua Kecamatan, Semua Kelurahan	Dana Transfer Umum-Dana Alokasi Umum	1. Peningkatan kualitas SDM melalui pelayanan pendidikan, kesehatan, kesejahteraan sosial dan budaya serta pemberdayaan perempuan	Pokdarwis dan Objek Wisata Lampung Selatan	90 Orang	0	Dinas Pariwisata dan Kebudayaan	
3 26 03	PROGRAM PEMASARAN PARIWISATA	Persentase Kontribusi PAD Sektor Pariwisata	Persen		Persen	Persen	100 Persen	389,910,900	389,910,900	347,182,500					100 Persen	184,907,900		
3 26 03 2.01	Pemasaran Pariwisata Dalam dan Luar Negeri Daya Tarik, Destinasi dan Kawasan Strategis Pariwisata Kabupaten/Kota	Dokumen Kegiatan Pemasaran dan Penguatan Promosi Pariwisata	kegiatan		kegiatan	kegiatan	1 kegiatan	389,910,900	389,910,900	347,182,500					1 kegiatan	184,907,900		
3 26 03 2.01 01	Penguatan Promosi melalui Media Cetak, Elektronik, dan Media Lainnya Baik Dalam dan Luar Negeri	Jenis Media Promosi				2 Media	2 Media	99,907,900	99,907,900	99,907,900	Kab. Lampung Selatan, Semua Kecamatan, Semua Kelurahan	Dana Transfer Umum-Dana Alokasi Umum	3. Pemulihan perekonomian daerah melalui pengolahan produk unggulan daerah, pemanfaatan teknologi, inovasi, penguatan kelembagaan dan permodalan UMKM serta perluasan lapangan kerja	Wisatawan dalam dan luar negeri	2 Media	99,907,900	Dinas Pariwisata dan Kebudayaan	
3 26 03 2.01 02	Fasilitasi Kegiatan Pemasaran Pariwisata Baik Dalam dan Luar Negeri Pariwisata Kabupaten/Kota	Event Promosi pariwisata Nusantara				4 Kegiatan	4 Kegiatan	205,003,000	205,003,000	181,553,800			3. Pemulihan perekonomian daerah melalui pengolahan produk unggulan daerah, pemanfaatan teknologi, inovasi, penguatan kelembagaan dan permodalan UMKM serta perluasan lapangan kerja	Wisatawan dalam dan luar negeri	4 Kegiatan	0	Dinas Pariwisata dan Kebudayaan	

**Penetapan Perubahan Rencana Kerja Pemerintah Daerah (RKPD)
Kabupaten Lampung Selatan
Tahun 2021**

Kode	Urusan/ Bidang Urusan/ Program/ Kegiatan/ Sub Kegiatan	Indikator Program/ Kegiatan/ Sub Kegiatan	Target Akhir Periode RPJMD	Realisasi Capaian RKPD Tahun 2019	Prakiraan Capaian Target RKPD Tahun 2020	Capaian Kinerja dan Kerangka Pendanaan							Kelompok Sasaran	Prakiraan Maju Rencana Tahun 2022		Perangkat Daerah Penanggung Jawab		
						Target 2021		Pagu Indikatif			Lokasi	Sumber Dana		Prioritas			Target	Pagu Indikatif
						Semula	Menjadi	RKPD 2021	APBD 2021	RKPD 2021 Perubahan				Nasional	Daerah			
3 26 03 2.01 03	Penyediaan Data dan Penyebaran Informasi Pariwisata Kabupaten/Kota, Baik Dalam dan Luar Negeri	Data dan Penyebaran Informasi pariwisata				1 Dokumen	1 Dokumen	22,000,000	22,000,000	22,000,000	Kab. Lampung Selatan, Kalianda, Way Urang	Dana Transfer Umum-Dana Alokasi Umum	3. Pemulihan perekonomian daerah melalui pengolahan produk unggulan daerah, pemanfaatan teknologi, inovasi, penguatan kelembagaan dan permodalan UMKM serta perluasan lapangan kerja	Wisatawan dalam dan luar negeri	1 Dokumen	22,000,000	Dinas Pariwisata dan Kebudayaan	
3 26 03 2.01 04	Peningkatan Kerja Sama dan Kemitraan Pariwisata Dalam dan Luar Negeri	Kerjasama Promosi Pariwisata				1 media	1 media	7,600,000	7,600,000	7,600,000	Kab. Lampung Selatan, Semua Kecamatan, Semua Kelurahan	Dana Transfer Umum-Dana Alokasi Umum	3. Pemulihan perekonomian daerah melalui pengolahan produk unggulan daerah, pemanfaatan teknologi, inovasi, penguatan kelembagaan dan permodalan UMKM serta perluasan lapangan kerja	Wisatawan dalam dan luar negeri	1 media	7,600,000	Dinas Pariwisata dan Kebudayaan	
3 26 03 2.01 05	Monitoring dan Evaluasi Pengembangan Pemasaran Pariwisata	Data monitoring pengembangan pariwisata				1 dokumen	1 dokumen	55,400,000	55,400,000	36,120,800	Kab. Lampung Selatan, Semua Kecamatan, Semua Kelurahan	Dana Transfer Umum-Dana Alokasi Umum	3. Pemulihan perekonomian daerah melalui pengolahan produk unggulan daerah, pemanfaatan teknologi, inovasi, penguatan kelembagaan dan permodalan UMKM serta perluasan lapangan kerja	Wisatawan dalam dan luar negeri	1 dokumen	55,400,000	Dinas Pariwisata dan Kebudayaan	
3 26 05	PROGRAM PENGEMBANGAN SUMBER DAYA PARIWISATA DAN EKONOMI KREATIF	Persentase Peningkatan Kapasitas Sumber Daya Pariwisata dan Ekonomi Kreatif	Persen		Persen	Persen	100 Persen	70,000,000	70,000,000	91,060,000					100 Persen	91,036,000		

**Penetapan Perubahan Rencana Kerja Pemerintah Daerah (RKPD)
Kabupaten Lampung Selatan
Tahun 2021**

Kode	Urusan/ Bidang Urusan/ Program/ Kegiatan/ Sub Kegiatan	Indikator Program/ Kegiatan/ Sub Kegiatan	Target Akhir Periode RPJMD	Realisasi Capaian RKPD Tahun 2019	Prakiraan Capaian Target RKPD Tahun 2020	Capaian Kinerja dan Kerangka Pendanaan						Kelompok Sasaran	Prakiraan Maju Rencana Tahun 2022		Perangkat Daerah Penanggung Jawab			
						Target 2021		Pagu Indikatif			Lokasi		Sumber Dana	Prioritas		Target	Pagu Indikatif	
						Semula	Menjadi	RKPD 2021	APBD 2021	RKPD 2021 Perubahan				Nasional				Daerah
3 26 05 2.01	Pelaksanaan Peningkatan Kapasitas Sumber Daya Manusia Pariwisata dan Ekonomi Kreatif Tingkat Dasar	Bimbingan dan Pelatihan serta Monitoring Usaha Ekonomi Kreatif Bimbingan dan Pelatihan Serta Monitoring Usaha Pelaku Ekonomi Kreatif	kegiatan Orang		kegiatan Orang	kegiatan Orang	1 kegiatan 130 Orang	70,000,000	70,000,000	91,060,000			1 kegiatan 130 Orang	91,036,000				
3 26 05 2.01 01	Pengembangan Kompetensi SDM Pariwisata dan Ekonomi Kreatif Tingkat Dasar	bimbingan dan Pelatihan Ekonomi Kreatif Masyarakat Sekitar Objek Wisata				45 Orang	45 Orang	35,000,000	35,000,000	35,000,000	Kab. Lampung Selatan, Semua Kecamatan, Semua Kelurahan	Dana Transfer Umum-Dana Alokasi Umum	1. Peningkatan kualitas SDM melalui pelayanan pendidikan, kesehatan, kesejahteraan sosial dan budaya serta pemberdayaan perempuan	Pokdarwis Ekonomi Kreatif Lampung Selatan	45 Orang	35,000,000	Dinas Pariwisata dan Kebudayaan	
3 26 05 2.01 02	Peningkatan Peran Serta Masyarakat dalam Pengembangan Kemitraan Pariwisata	Bimbingan dan Pelatihan Ekonomi Kreatif Masyarakat Sekitar Objek Wisata (Pelatihan Ecoprinting)				45 Orang	45 Orang	35,000,000	35,000,000	41,060,000	Kab. Lampung Selatan, Semua Kecamatan, Semua Kelurahan	Dana Transfer Umum-Dana Alokasi Umum	1. Peningkatan kualitas SDM melalui pelayanan pendidikan, kesehatan, kesejahteraan sosial dan budaya serta pemberdayaan perempuan	Pokdarwis Ekonomi Kreatif Lampung Selatan	45 Orang	39,000,000	Dinas Pariwisata dan Kebudayaan	
3 26 05 2.01 07	Monitoring dan Evaluasi Pengembangan Sumber Daya Pariwisata dan Ekonomi Kreatif	Pembinaan dan Monitoring Pelaku Ekonomi Kreatif				Orang	40 Orang	0	0	15,000,000	Kab. Lampung Selatan, Semua Kecamatan, Semua Kelurahan	Dana Transfer Umum-Dana Alokasi Umum	2. Pembangunan infrastruktur untuk mendukung pariwisata, sentra produksi dan industri serta agrowisata	Pokdarwis Ekonomi Kreatif Lampung Selatan	40 Orang	17,036,000	Dinas Pariwisata dan Kebudayaan	
TOTAL								5,131,799,200	6,296,831,000	5,748,360,900					4,866,181,200			

**Penetapan Perubahan Rencana Kerja Pemerintah Daerah (RKPD)
Kabupaten Lampung Selatan
Tahun 2021**

Kode	Urusan/ Bidang Urusan/ Program/ Kegiatan/ Sub Kegiatan	Indikator Program/ Kegiatan/ Sub Kegiatan	Target Akhir Periode RPJMD	Realisasi Capaian RKPD Tahun 2019	Prakiraan Capaian Target RKPD Tahun 2020	Capaian Kinerja dan Kerangka Pendanaan							Kelompok Sasaran	Prakiraan Maju Rencana Tahun 2022		Perangkat Daerah Penanggung Jawab		
						Target 2021		Pagu Indikatif			Lokasi	Sumber Dana		Prioritas			Target	Pagu Indikatif
						Semula	Menjadi	RKPD 2021	APBD 2021	RKPD 2021 Perubahan				Nasional	Daerah			
3 27 01 2.01 05	Koordinasi dan Penyusunan Perubahan DPA- SKPD	Jumlah dokumen Perubahan DPA-SKPD				1 dokumen	1 dokumen	6,000,000	6,000,000	4,354,000	Kab. Lampung Selatan, Kalianda, Way Urang	Dana Transfer Umum- Dana Alokasi Umum	6. Peningkatan tata kelola dan kapasitas pemerintah daerah dan desa, serta ketentraman dan ketertiban umum	Pegawai Dinas TPHBun Kab. Lampung Selatan	1 dokumen	6,150,000	Dinas Tanaman Pangan, Hortikultura, dan Perkebunan	
3 27 01 2.01 06	Koordinasi dan Penyusunan Laporan Capaian Kinerja dan Ikhtisar Realisasi Kinerja SKPD	Jumlah dokumen Laporan SKPD				4 dokumen	4 dokumen	10,000,000	10,000,000	6,944,000	Kab. Lampung Selatan, Kalianda, Way Urang	Dana Transfer Umum- Dana Alokasi Umum	6. Peningkatan tata kelola dan kapasitas pemerintah daerah dan desa, serta ketentraman dan ketertiban umum	Pegawai Dinas TPHBun Kab. Lampung Selatan	4 dokumen	10,250,000	Dinas Tanaman Pangan, Hortikultura, dan Perkebunan	
3 27 01 2.02	Administrasi Keuangan Perangkat Daerah	Administrasi Keuangan	Bulan		Bulan	Bulan	12 Bulan	15,767,485,400	15,767,485,400	15,471,493,000					12 Bulan	16,161,672,535		
3 27 01 2.02 01	Penyediaan Gaji dan Tunjangan ASN	Jumlah bulan layanan gaji dan tunjangan ASN				14 bulan	14 bulan	13,786,342,800	13,786,342,800	13,494,194,000	Kab. Lampung Selatan, Kalianda, Way Urang	Dana Transfer Umum- Dana Alokasi Umum	6. Peningkatan tata kelola dan kapasitas pemerintah daerah dan desa, serta ketentraman dan ketertiban umum 6. Peningkatan tata kelola dan kapasitas pemerintah daerah dan desa, serta ketentraman dan ketertiban umum	Pegawai Dinas TPHBun Kab. Lampung Selatan	14 bulan	14,131,001,370	Dinas Tanaman Pangan, Hortikultura, dan Perkebunan	
3 27 01 2.02 02	Penyediaan Administrasi Pelaksanaan Tugas ASN	Jumlah bulan layanan administrasi pelaksanaan tugas ASN				12 bulan	12 bulan	1,971,142,600	1,971,142,600	1,967,943,000	Kab. Lampung Selatan, Kalianda, Way Urang	Dana Transfer Umum- Dana Alokasi Umum	6. Peningkatan tata kelola dan kapasitas pemerintah daerah dan desa, serta ketentraman dan ketertiban umum	Pegawai Dinas TPHBun Kab. Lampung Selatan	12 bulan	2,020,421,165	Dinas Tanaman Pangan, Hortikultura, dan Perkebunan	
3 27 01 2.02 05	Koordinasi dan Penyusunan Laporan Keuangan Akhir Tahun SKPD	Jumlah dokumen Laporan Keuangan Akhir Tahun SKPD				1 dokumen	1 dokumen	6,000,000	6,000,000	5,356,000	Kab. Lampung Selatan, Kalianda, Way Urang	Dana Transfer Umum- Dana Alokasi Umum	6. Peningkatan tata kelola dan kapasitas pemerintah daerah dan desa, serta ketentraman dan ketertiban umum	Pegawai Dinas TPHBun Kab. Lampung Selatan	1 dokumen	6,150,000	Dinas Tanaman Pangan, Hortikultura, dan Perkebunan	

**Penetapan Perubahan Rencana Kerja Pemerintah Daerah (RKPD)
Kabupaten Lampung Selatan
Tahun 2021**

Kode	Urusan/ Bidang Urusan/ Program/ Kegiatan/ Sub Kegiatan	Indikator Program/ Kegiatan/ Sub Kegiatan	Target Akhir Periode RPJMD	Realisasi Capaian RKPD Tahun 2019	Prakiraan Capaian Target RKPD Tahun 2020	Capaian Kinerja dan Kerangka Pendanaan							Kelompok Sasaran	Prakiraan Maju Rencana Tahun 2022		Perangkat Daerah Penanggung Jawab		
						Target 2021		Pagu Indikatif			Lokasi	Sumber Dana		Prioritas			Target	Pagu Indikatif
						Semula	Menjadi	RKPD 2021	APBD 2021	RKPD 2021 Perubahan				Nasional	Daerah			
3 27 01 2.02 07	Koordinasi dan Penyusunan Laporan Keuangan Bulanan/Triwulanan /Semesteran SKPD	Laporan Realisasi Anggaran Bulanan Laporan Realisasi Anggaran Semester Laporan Realisasi Anggaran Triwulan				12 dokumen 2 dokumen 4 dokumen	12 dokumen 2 dokumen 4 dokumen	4,000,000	4,000,000	4,000,000	Kab. Lampung Selatan, Kalianda, Way Urang	Dana Transfer Umum- Dana Alokasi Umum	6. Peningkatan tata kelola dan kapasitas pemerintah daerah dan desa, serta ketentraman dan ketertiban umum	Pegawai Dinas TPHBun Kab. Lampung Selatan	12 dokumen 2 dokumen 4 dokumen	4,100,000	Dinas Tanaman Pangan, Hortikultura, dan Perkebunan	
3 27 01 2.05	Administrasi Kepegawaian Perangkat Daerah	Administrasi Kepegawaian	Bulan		Bulan	Bulan	12 Bulan	25,000,000	25,000,000	15,000,000					12 Bulan	25,625,000		
3 27 01 2.05 02	Pengadaan Pakaian Dinas Beserta Atribut Kelengkapannya	Jumlah Pakaian Olahraga				60 stel	60 stel	15,000,000	15,000,000	15,000,000	Kab. Lampung Selatan, Kalianda, Way Urang	Dana Transfer Umum- Dana Alokasi Umum	Meningkatkan Sumber Daya Manusia Yang Berkualitas Dan Berdaya Saing	1. Peningkatan kualitas SDM melalui pelayanan pendidikan, kesehatan, kesejahteraan sosial dan budaya serta pemberdayaan perempuan	Pegawai Dinas TPHBun Kab. Lampung Selatan	60 stel	15,375,000	Dinas Tanaman Pangan, Hortikultura, dan Perkebunan
3 27 01 2.05 09	Pendidikan dan Pelatihan Pegawai Berdasarkan Tugas dan Fungsi	Jumlah Pegawai yang mengikuti Diklat				1 orang	0 orang	10,000,000	10,000,000	0	Kab. Lampung Selatan, Kalianda, Way Urang	Dana Transfer Umum- Dana Alokasi Umum	Meningkatkan Sumber Daya Manusia Yang Berkualitas Dan Berdaya Saing	6. Peningkatan tata kelola dan kapasitas pemerintah daerah dan desa, serta ketentraman dan ketertiban umum	Pegawai Dinas TPHBun Kab. Lampung Selatan	0 orang	10,250,000	Dinas Tanaman Pangan, Hortikultura, dan Perkebunan
3 27 01 2.06	Administrasi Umum Perangkat Daerah	Administrasi Umum	Bulan		Bulan	Bulan	12 Bulan	369,609,900	369,609,100	209,571,160					12 Bulan	365,092,488		
3 27 01 2.06 01	Penyediaan Komponen Instalasi Listrik/Penerangan Bangunan Kantor	Jumlah bulan layanan Komponen Instalasi Listrik				12 bulan	12 bulan	10,535,000	10,535,000	6,599,060	Kab. Lampung Selatan, Kalianda, Way Urang	Dana Transfer Umum- Dana Alokasi Umum	6. Peningkatan tata kelola dan kapasitas pemerintah daerah dan desa, serta ketentraman dan ketertiban umum	Pegawai Dinas TPHBun Kab. Lampung Selatan	12 bulan	10,798,375	Dinas Tanaman Pangan, Hortikultura, dan Perkebunan	

**Penetapan Perubahan Rencana Kerja Pemerintah Daerah (RKPD)
Kabupaten Lampung Selatan
Tahun 2021**

Kode	Urusan/ Bidang Urusan/ Program/ Kegiatan/ Sub Kegiatan	Indikator Program/ Kegiatan/ Sub Kegiatan	Target Akhir Periode RPJMD	Realisasi Capaian RKPD Tahun 2019	Prakiraan Capaian Target RKPD Tahun 2020	Capaian Kinerja dan Kerangka Pendanaan								Kelompok Sasaran	Prakiraan Maju Rencana Tahun 2022		Perangkat Daerah Penanggung Jawab	
						Target 2021		Pagu Indikatif			Lokasi	Sumber Dana	Prioritas		Target	Pagu Indikatif		
						Semula	Menjadi	RKPD 2021	APBD 2021	RKPD 2021 Perubahan			Nasional					Daerah
3 27 01 2.06 02	Penyediaan Peralatan dan Perlengkapan Kantor	Jumlah Peralatan dan Perlengkapan Kantor				11 unit	11 unit	59,679,700	59,679,700	16,652,500	Kab. Lampung Selatan, Kalianda, Way Urang	Dana Transfer Umum-Dana Alokasi Umum	3. Pemulihan perekonomian daerah melalui pengolahan produk unggulan daerah, pemanfaatan teknologi, inovasi, penguatan kelembagaan dan permodalan UMKM serta perluasan lapangan kerja	Pegawai Dinas TPHBun Kab. Lampung Selatan	11 unit	61,171,693	Dinas Tanaman Pangan, Hortikultura, dan Perkebunan	
3 27 01 2.06 03	Penyediaan Peralatan Rumah Tangga	Jumlah bulan layanan peralatan rumah tangga kantor				12 bulan	12 bulan	11,470,900	11,470,900	7,661,500	Kab. Lampung Selatan, Kalianda, Way Urang	Dana Transfer Umum-Dana Alokasi Umum		Pegawai Dinas TPHBun Kab. Lampung Selatan	12 bulan	12	Dinas Tanaman Pangan, Hortikultura, dan Perkebunan	
3 27 01 2.06 04	Penyediaan Bahan Logistik Kantor	Jumlah bulan layanan Bahan Logistik Kantor				12 bulan	12 bulan	65,101,500	65,081,700	36,983,200	Kab. Lampung Selatan, Kalianda, Way Urang	Dana Transfer Umum-Dana Alokasi Umum		Pegawai Dinas TPHBun Kab. Lampung Selatan	12 bulan	66,729,038	Dinas Tanaman Pangan, Hortikultura, dan Perkebunan	
3 27 01 2.06 05	Penyediaan Barang Cetak dan Penggandaan	Buku Promosi Komoditas Unggulan Pertanian Jumlah bulan layanan Barang Cetak dan Penggandaan				99 buku 12 bulan	120 buku 12 bulan	55,610,400	55,629,400	40,118,900	Semua Kab/Kota, Semua Kecamatan, Semua Kelurahan Kab. Lampung Selatan, Kalianda, Way Urang	Dana Transfer Umum-Dana Alokasi Umum		Pegawai Dinas TPHBun Kab. Lampung Selatan	120 buku 12 bulan	55,000,660	Dinas Tanaman Pangan, Hortikultura, dan Perkebunan	
3 27 01 2.06 06	Penyediaan Bahan Bacaan dan Peraturan Perundang-undangan	Jumlah bulan layanan bahan bacaan				12 bulan	12 bulan	18,000,000	18,000,000	18,000,000	Kab. Lampung Selatan, Kalianda, Way Urang	Pendapatan Transfer Pemerintah Pusat	3. Pemulihan perekonomian daerah melalui pengolahan produk unggulan daerah, pemanfaatan teknologi, inovasi, penguatan kelembagaan dan permodalan UMKM serta perluasan lapangan kerja	Pegawai Dinas TPHBun Kab. Lampung Selatan	12 bulan	18,450,000	Dinas Tanaman Pangan, Hortikultura, dan Perkebunan	

**Penetapan Perubahan Rencana Kerja Pemerintah Daerah (RKPD)
Kabupaten Lampung Selatan
Tahun 2021**

Kode	Urusan/ Bidang Urusan/ Program/ Kegiatan/ Sub Kegiatan	Indikator Program/ Kegiatan/ Sub Kegiatan	Target Akhir Periode RPJMD	Realisasi Capaian RKPD Tahun 2019	Prakiraan Capaian Target RKPD Tahun 2020	Capaian Kinerja dan Kerangka Pendanaan							Kelompok Sasaran	Prakiraan Maju Rencana Tahun 2022		Perangkat Daerah Penanggung Jawab		
						Target 2021		Pagu Indikatif			Lokasi	Sumber Dana		Prioritas			Target	Pagu Indikatif
						Semula	Menjadi	RKPD 2021	APBD 2021	RKPD 2021 Perubahan				Nasional	Daerah			
3 27 01 2.06 07	Penyediaan Bahan/Material	Dukungan Lomba-lomba Dukungan OPAL Jumlah pelaksanaan kegiatan (Pameran Lampung Selatan Fair dan lomba-lomba)				kali Paket 8 kali	3 kali 1 Paket 0 kali	30,252,400	30,252,400	10,728,000	Kab. Lampung Selatan, Kalianda, Way Urang	Dana Transfer Umum-Dana Alokasi Umum	2. Pembangunan infrastruktur untuk mendukung pariwisata, sentra produksi dan industri serta agrowisata	Pegawai Dinas TPHBun Kab. Lampung Selatan	3 kali 1 Paket 0 kali	31,008,710	Dinas Tanaman Pangan, Hortikultura, dan Perkebunan	
3 27 01 2.06 08	Fasilitasi Kunjungan Tamu	Jumlah bulan layanan penyediaan makanan dan minuman				11 bulan	11 bulan	35,750,000	35,750,000	22,800,000	Kab. Lampung Selatan, Kalianda, Way Urang	Dana Transfer Umum-Dana Alokasi Umum	2. Pembangunan infrastruktur untuk mendukung pariwisata, sentra produksi dan industri serta agrowisata	Pegawai Dinas TPHBun Kab. Lampung Selatan	11 bulan	36,643,750	Dinas Tanaman Pangan, Hortikultura, dan Perkebunan	
3 27 01 2.06 09	Penyelenggaraan Rapat Koordinasi dan Konsultasi SKPD	Jumlah perjalanan dinas				68 kali	68 kali	83,210,000	83,210,000	50,028,000	Kab. Lampung Selatan, Kalianda, Way Urang	Dana Transfer Umum-Dana Alokasi Umum		Pegawai Dinas TPHBun Kab. Lampung Selatan	68 kali	85,290,250	Dinas Tanaman Pangan, Hortikultura, dan Perkebunan	
3 27 01 2.08	Penyediaan Jasa Penunjang Urusan Pemerintahan Daerah	Jasa Penunjang Urusan Kantor	Bulan		Bulan	Bulan	12 Bulan	184,605,000	184,605,000	184,605,000					12 Bulan	189,220,125		
3 27 01 2.08 02	Penyediaan Jasa Komunikasi, Sumber Daya Air dan Listrik	Jumlah bulan layanan jasa komunikasi, sumber daya air dan listrik				12 bulan	12 bulan	184,605,000	184,605,000	184,605,000	Kab. Lampung Selatan, Kalianda, Way Urang	Dana Transfer Umum-Dana Alokasi Umum		Pegawai Dinas TPHBun Kab. Lampung Selatan	12 bulan	189,220,125	Dinas Tanaman Pangan, Hortikultura, dan Perkebunan	
3 27 01 2.09	Pemeliharaan Barang Milik Daerah Penunjang Urusan Pemerintahan Daerah	Barang Milik Daerah yang dipelihara	Bulan		Bulan	Bulan	12 Bulan	239,725,000	156,190,000	162,690,000					12 Bulan	245,718,125		
3 27 01 2.09 01	Penyediaan Jasa Pemeliharaan, Biaya Pemeliharaan dan Pajak Kendaraan Perorangan Dinas atau Kendaraan Dinas Jabatan	Jumlah pajak kendaraan dinas				67 unit	67 unit	17,750,000	17,750,000	17,750,000	Kab. Lampung Selatan, Kalianda, Way Urang	Dana Transfer Umum-Dana Alokasi Umum	6. Peningkatan tata kelola dan kapasitas pemerintah daerah dan desa, serta ketentraman dan ketertiban umum	Pegawai Dinas TPHBun Kab. Lampung Selatan	67 unit	18,193,750	Dinas Tanaman Pangan, Hortikultura, dan Perkebunan	
3 27 01 2.09 02	Penyediaan Jasa Pemeliharaan, Biaya Pemeliharaan, Pajak, dan Perizinan Kendaraan Dinas Operasional atau Lapangan	Jumlah kendaraan roda empat				2 unit	2 unit	155,875,000	72,340,000	72,340,000	Kab. Lampung Selatan, Kalianda, Way Urang	Dana Transfer Umum-Dana Alokasi Umum	6. Peningkatan tata kelola dan kapasitas pemerintah daerah dan desa, serta ketentraman dan ketertiban umum	Pegawai Dinas TPHBun Kab. Lampung Selatan	2 unit	159,771,875	Dinas Tanaman Pangan, Hortikultura, dan Perkebunan	

**Penetapan Perubahan Rencana Kerja Pemerintah Daerah (RKPD)
Kabupaten Lampung Selatan
Tahun 2021**

Kode	Urusan/ Bidang Urusan/ Program/ Kegiatan/ Sub Kegiatan	Indikator Program/ Kegiatan/ Sub Kegiatan	Target Akhir Periode RPJMD	Realisasi Capaian RKPD Tahun 2019	Prakiraan Capaian Target RKPD Tahun 2020	Capaian Kinerja dan Kerangka Pendanaan							Kelompok Sasaran	Prakiraan Maju Rencana Tahun 2022		Perangkat Daerah Penanggung Jawab		
						Target 2021		Pagu Indikatif			Lokasi	Sumber Dana		Prioritas			Target	Pagu Indikatif
						Semula	Menjadi	RKPD 2021	APBD 2021	RKPD 2021 Perubahan				Nasional	Daerah			
3 27 01 2.09 06	Pemeliharaan Peralatan dan Mesin Lainnya	Jumlah pemeliharaan peralatan kantor				35 unit	35 unit	16,100,000	16,100,000	16,100,000	Kab. Lampung Selatan, Kalianda, Way Urang	Dana Transfer Umum-Dana Alokasi Umum	6. Peningkatan tata kelola dan kapasitas pemerintah daerah dan desa, serta ketentraman dan ketertiban umum	Pegawai Dinas TPHBun Kab. Lampung Selatan	35 unit	16,502,500	Dinas Tanaman Pangan, Hortikultura, dan Perkebunan	
3 27 01 2.09 10	Pemeliharaan/Rehabilitasi Sarana dan Prasarana Gedung Kantor atau Bangunan Lainnya	Jumlah pemeliharaan gedung kantor				2 unit	3 unit	50,000,000	50,000,000	56,500,000	Kab. Lampung Selatan, Kalianda, Way Urang	Dana Transfer Umum-Dana Alokasi Umum	6. Peningkatan tata kelola dan kapasitas pemerintah daerah dan desa, serta ketentraman dan ketertiban umum	Pegawai Dinas TPHBun Kab. Lampung Selatan	3 unit	51,250,000	Dinas Tanaman Pangan, Hortikultura, dan Perkebunan	
3 27 02	PROGRAM PENYEDIAAN DAN PENGEMBANGAN SARANA PERTANIAN	Persentase Sarana Pertanian yang Disediakan dan Dikembangkan	Persen		Persen	Persen	100 Persen	2,019,891,900	2,019,891,900	2,276,916,863					100 Persen	2,070,389,198		
3 27 02 2.01	Pengawasan Penggunaan Sarana Pertanian	Jumlah Sarana Pertanian yang Disediakan dan Dikembangkan	Kegiatan		Kegiatan	Kegiatan	11 Kegiatan	1,889,291,900	1,889,291,900	2,151,316,663					11 Kegiatan	1,936,524,198		

**Penetapan Perubahan Rencana Kerja Pemerintah Daerah (RKPD)
Kabupaten Lampung Selatan
Tahun 2021**

Kode	Urusan/ Bidang Urusan/ Program/ Kegiatan/ Sub Kegiatan	Indikator Program/ Kegiatan/ Sub Kegiatan	Target Akhir Periode RPJMD	Realisasi Capaian RKPD Tahun 2019	Prakiraan Capaian Target RKPD Tahun 2020	Capaian Kinerja dan Kerangka Pendanaan								Kelompok Sasaran	Prakiraan Maju Rencana Tahun 2022		Perangkat Daerah Penanggung Jawab			
						Target 2021		Pagu Indikatif			Lokasi	Sumber Dana	Prioritas		Target	Pagu Indikatif				
						Semula	Menjadi	RKPD 2021	APBD 2021	RKPD 2021 Perubahan			Nasional					Daerah		
3	27	02	2.01	01	Pengawasan Penggunaan Sarana Pendukung Pertanian sesuai dengan Komoditas, Teknologi dan Spesifik Lokasi	Jumlah alat Pasca Panen Padi Pendukung RMU Jumlah alat pengelolaan lahan Sumur Bor			1 paket 2 unit Unit	1 paket 2 unit 4 Unit	1,009,197,500	1,009,197,500	1,141,861,800	Kab. Lampung Selatan, Tanjung Bintang, Sindang Sari Kab. Lampung Selatan, Kalianda, Kalianda Kab. Lampung Selatan, Palas, Rejo Mulyo Kab. Lampung Selatan, Ketapang, Legundi Kab. Lampung Selatan, Tanjung Sari, Mulyosari Kab. Lampung Selatan, Way Panji, Sidoreno	Dana Transfer Umum- Dana Alokasi Umum	3. Pemulihan perekonomian daerah melalui pengolahan produk unggulan daerah, pemanfaatan teknologi, inovasi, penguatan kelembagaan dan permodalan UMKM serta perluasan lapangan kerja	Kelompok Tani Kab. Lampung Selatan	1 paket 2 unit 4 Unit	1,034,427,438	Dinas Tanaman Pangan, Hortikultura, dan Perkebunan
3	27	02	2.01	02	Pendampingan Penggunaan Sarana Pendukung Pertanian	Bantuan Pengembangan Komoditas Bawang Merah Bantuan Pengembangan Komoditas Cabe Merah Bantuan Pengembangan tanaman perkebunan Bantuan untuk peningkatan kualitas tembakau : Benih Tembakau Bantuan untuk peningkatan kualitas tembakau : Plastik sungkup Bantuan untuk peningkatan kualitas			0.5 ha 0.5 ha 5690 batang 100 gram 10 roll 1000 kg 1000 kg 1000 kg 7 liter 135 batang 3500 kg 20 orang 150 orang 40 orang 20 orang 30 orang 1 kali	0.5 ha 0.5 ha 5690 batang 100 gram 10 roll 1000 kg 1000 kg 7 liter 135 batang 3500 kg 20 orang 150 orang 40 orang 20 orang 30 orang 1 kali	880,094,400	880,094,400	1,009,454,863	Semua Kab/Kota, Semua Kecamatan, Semua Kelurahan Kab. Lampung Selatan, Natar, Merak Batn Kab. Lampung Selatan, Natar, Mandah Kab. Lampung Selatan, Tanjung	Dana Transfer Umum- Dana Alokasi Umum DBH CHT	3. Pemulihan perekonomian daerah melalui pengolahan produk unggulan daerah, pemanfaatan teknologi, inovasi, penguatan kelembagaan dan permodalan UMKM serta perluasan lapangan kerja	Kelompok Tani Kab. Lampung Selatan	0.5 ha 0.5 ha 5690 batang 100 gram 10 roll 1000 kg 1000 kg 7 liter 135 batang 3500 kg 20 orang 150 orang 40 orang 20 orang 30 orang 1 kali	902,096,760	Dinas Tanaman Pangan, Hortikultura, dan Perkebunan

Penetapan Perubahan Rencana Kerja Pemerintah Daerah (RKPD) Kabupaten Lampung Selatan Tahun 2021																	
Kode	Urusan/ Bidang Urusan/ Program/ Kegiatan/ Sub Kegiatan	Indikator Program/ Kegiatan/ Sub Kegiatan	Target Akhir Periode RPJMD	Realisasi Capaian RKPD Tahun 2019	Prakiraan Capaian Target RKPD Tahun 2020	Capaian Kinerja dan Kerangka Pendanaan					Kelompok Sasaran	Prakiraan Maju Rencana Tahun 2022		Perangkat Daerah Penanggung Jawab			
						Target 2021		Pagu Indikatif		Lokasi		Sumber Dana	Prioritas		Target	Pagu Indikatif	
						Semula	Menjadi	RKPD 2021	APBD 2021				Nasional				Daerah
										Lampung Selatan, Katibung, Tanjung Ratu Kab. Lampung Selatan, Katibung, Karya Tunggal Kab. Lampung Selatan, Penengahan, Ruang Tengah Kab. Lampung Selatan, Penengahan, Pasuruan Kab. Lampung Selatan, Palas, Sukaraja Kab. Lampung Selatan, Palas, Bangunan Kab. Lampung Selatan, Palas, Bandan Hurip Kab. Lampung Selatan, Palas, Pulau Jaya Kab. Lampung Selatan, Jati Agung, Marga Agung Kab. Lampung Selatan, Jati Agung, Fajar Baru Kab. Lampung							

Penetapan Perubahan Rencana Kerja Pemerintah Daerah (RKPD) Kabupaten Lampung Selatan Tahun 2021																	
Kode	Urusan/ Bidang Urusan/ Program/ Kegiatan/ Sub Kegiatan	Indikator Program/ Kegiatan/ Sub Kegiatan	Target Akhir Periode RPJMD	Realisasi Capaian RKPD Tahun 2019	Prakiraan Capaian Target RKPD Tahun 2020	Capaian Kinerja dan Kerangka Pendanaan					Kelompok Sasaran	Prakiraan Maju Rencana Tahun 2022		Perangkat Daerah Penanggung Jawab			
						Target 2021		Pagu Indikatif		Lokasi		Sumber Dana	Prioritas		Target	Pagu Indikatif	
						Semula	Menjadi	RKPD 2021	APBD 2021				Nasional				Daerah
										Selatan, Jati Agung, Karang Anyar Kab. Lampung Selatan, Jati Agung, Karang Rejo Kab. Lampung Selatan, Ketapang, Bangunrejo Kab. Lampung Selatan, Ketapang, Ketapang Kab. Lampung Selatan, Ketapang, Legundi Kab. Lampung Selatan, Ketapang, Ruguk Kab. Lampung Selatan, Sragi, Kuala Sekampung Kab. Lampung Selatan, Sragi, Baktirasa Kab. Lampung Selatan, Sragi, Sumber Sari Kab. Lampung Selatan, Raja Basa, Banding Kab. Lampung Selatan, Raja Basa, Batu Balak Kab. Lampung							

Penetapan Perubahan Rencana Kerja Pemerintah Daerah (RKPD) Kabupaten Lampung Selatan Tahun 2021																	
Kode	Urusan/ Bidang Urusan/ Program/ Kegiatan/ Sub Kegiatan	Indikator Program/ Kegiatan/ Sub Kegiatan	Target Akhir Periode RPJMD	Realisasi Capaian RKPD Tahun 2019	Prakiraan Capaian Target RKPD Tahun 2020	Capaian Kinerja dan Kerangka Pendanaan					Kelompok Sasaran	Prakiraan Maju Rencana Tahun 2022		Perangkat Daerah Penanggung Jawab			
						Target 2021		Pagu Indikatif		Lokasi		Sumber Dana	Prioritas		Target	Pagu Indikatif	
						Semula	Menjadi	RKPD 2021	APBD 2021				RKPD 2021 Perubahan				Nasional
										Selatan, Candipuro, Batuliman Indah Kab. Lampung Selatan, Candipuro, Titiwangi Kab. Lampung Selatan, Merbau Mataram, Merbau Mataram Kab. Lampung Selatan, Merbau Mataram, Panca Tunggal Kab. Lampung Selatan, Bakauheni, Hatta Kab. Lampung Selatan, Bakauheni, Kelawi Kab. Lampung Selatan, Tanjung Sari, Wonodadi Kab. Lampung Selatan, Tanjung Sari, Kertosari Kab. Lampung Selatan, Way Sulan, Talang Way Sulan Kab. Lampung Selatan, Way Sulan, Karang Pucung Kab.							

Penetapan Perubahan Rencana Kerja Pemerintah Daerah (RKPD) Kabupaten Lampung Selatan Tahun 2021																		
Kode	Urusan/ Bidang Urusan/ Program/ Kegiatan/ Sub Kegiatan	Indikator Program/ Kegiatan/ Sub Kegiatan	Target Akhir Periode RPJMD	Realisasi Capaian RKPD Tahun 2019	Prakiraan Capaian Target RKPD Tahun 2020	Capaian Kinerja dan Kerangka Pendanaan					Lokasi	Sumber Dana	Prioritas		Kelompok Sasaran	Prakiraan Maju Rencana Tahun 2022		Perangkat Daerah Penanggung Jawab
						Target 2021		Pagu Indikatif					Nasional	Daerah		Target	Pagu Indikatif	
						Semula	Menjadi	RKPD 2021	APBD 2021	RKPD 2021 Perubahan								
3 27 02 2.02	Pengelolaan Sumber Daya Genetik (SDG) Hewan, Tumbuhan, dan Mikro Organisme Kewenangan Kabupaten/Kota	Jumlah Sumber Daya Genetik (SDG) Tumbuhan Unggulan yang Dihasilkan	batang		batang	batang	300 batang	130,600,000	130,600,000	125,600,200	Lampung Selatan, Way Panji, Sidoharjo Kab. Lampung Selatan, Way Panji, Sidomakmur Kab. Lampung Selatan, Way Panji, Sidoreno Kab. Lampung Selatan, Way Panji, Bali Nuraga				300 batang	133,865,000		
3 27 02 2.02 01	Penjaminan Kemurnian dan Kelestarian SDG Hewan/Tanaman	Kelapa Puan Kalianda				300 botol	300 botol	130,600,000	130,600,000	125,600,200	Kab. Lampung Selatan, Kalianda, Way Urang	Dana Transfer Umum-Dana Alokasi Umum	3. Pemulihan perekonomian daerah melalui pengolahan produk unggulan daerah, pemanfaatan teknologi, inovasi, penguatan kelembagaan dan permodalan UMKM serta perluasan lapangan kerja	Kelompok Tani Kab. Lampung Selatan	300 botol	133,865,000	Dinas Tanaman Pangan, Hortikultura, dan Perkebunan	
3 27 03	PROGRAM PENYEDIAAN DAN PENGEMBANGAN PRASARANA PERTANIAN	Persentase Pengawasan Sarana Pertanian yang tersedia (%) Persentase Prasarana Pertanian yang tersedia (%)	Persen Persen		Persen Persen	Persen Persen	null Persen null Persen	4,962,494,600	2,822,494,600	2,808,808,500					null Persen null Persen	5,086,556,965		
3 27 03 2.01	Pengembangan Prasarana Pertanian	Jumlah Prasarana Pertanian yang Disediakan dan Dikembangkan	Buku		Buku	Buku	50 Buku	57,494,600	57,494,600	43,808,500					50 Buku	58,931,965		

**Penetapan Perubahan Rencana Kerja Pemerintah Daerah (RKPD)
Kabupaten Lampung Selatan
Tahun 2021**

Kode	Urusan/ Bidang Urusan/ Program/ Kegiatan/ Sub Kegiatan	Indikator Program/ Kegiatan/ Sub Kegiatan	Target Akhir Periode RPJMD	Realisasi Capaian RKPD Tahun 2019	Prakiraan Capaian Target RKPD Tahun 2020	Capaian Kinerja dan Kerangka Pendanaan							Kelompok Sasaran	Prakiraan Maju Rencana Tahun 2022		Perangkat Daerah Penanggung Jawab		
						Target 2021		Pagu Indikatif			Lokasi	Sumber Dana		Prioritas			Target	Pagu Indikatif
						Semula	Menjadi	RKPD 2021	APBD 2021	RKPD 2021 Perubahan				Nasional	Daerah			
3 27 03 2.01 03	Koordinasi dan Sinkronisasi Prasarana Pendukung Pertanian lainnya	Buku statistik Tanaman Pangan, Hortikultura, dan Perkebunan				50 buku	50 buku	57,494,600	57,494,600	43,808,500	Kab. Lampung Selatan, Kalianda, Way Urang	Dana Transfer Umum-Dana Alokasi Umum	6. Peningkatan tata kelola dan kapasitas pemerintah daerah dan desa, serta ketentraman dan ketertiban umum	Pengguna data Statistik Pertanian Kab. Lampung Selatan	50 buku	58,931,965	Dinas Tanaman Pangan, Hortikultura, dan Perkebunan	
3 27 03 2.02	Pembangunan Prasarana Pertanian	Jumlah Prasarana Pertanian yang Disediakan dan Dikembangkan	Kegiatan		Kegiatan	Kegiatan	6 Kegiatan	4,905,000,000	2,765,000,000	2,765,000,000					6 Kegiatan	5,027,625,000		

**Penetapan Perubahan Rencana Kerja Pemerintah Daerah (RKPD)
Kabupaten Lampung Selatan
Tahun 2021**

Kode	Urusan/ Bidang Urusan/ Program/ Kegiatan/ Sub Kegiatan	Indikator Program/ Kegiatan/ Sub Kegiatan	Target Akhir Periode RPJMD	Realisasi Capaian RKPD Tahun 2019	Prakiraan Capaian Target RKPD Tahun 2020	Capaian Kinerja dan Kerangka Pendanaan							Kelompok Sasaran	Prakiraan Maju Rencana Tahun 2022		Perangkat Daerah Penanggung Jawab		
						Target 2021		Pagu Indikatif			Lokasi	Sumber Dana		Prioritas			Target	Pagu Indikatif
						Semula	Menjadi	RKPD 2021	APBD 2021	RKPD 2021 Perubahan				Nasional	Daerah			
3 27 03 2.02 01	Pembangunan, Rehabilitasi dan Pemeliharaan Jaringan Irigasi Usaha Tani	Pembangunan irigasi air tanah sedang (sumur bor)				9 paket	9 paket	1,260,000,000	0	0	Kab. Lampung Selatan, Natar, Purwosari Kab. Lampung Selatan, Tanjung Bintang, Budi Lestari Kab. Lampung Selatan, Kalianda, Bulok Kab. Lampung Selatan, Sidomulyo, Sidowaluyo Kab. Lampung Selatan, Katibung, Tanjung Ratu Kab. Lampung Selatan, Katibung, Trans Tanjungan Kab. Lampung Selatan, Jati Agung, Marga Agung Kab. Lampung Selatan, Candipuro, Bumi Jaya Kab. Lampung Selatan, Merbau Mataram, Suban	DAK Fisik - Bidang Pertanian - Reguler	3. Pemulihan perekonomian daerah melalui pengolahan produk unggulan daerah, pemanfaatan teknologi, inovasi, penguatan kelembagaan dan permodalan UMKM serta perluasan lapangan kerja	Pegawai Dinas TPHBun Kab. Lampung Selatan dan Kelompok Tani Kab. Lampung Selatan	9 paket	1,291,500,000	Dinas Tanaman Pangan, Hortikultura, dan Perkebunan	

**Penetapan Perubahan Rencana Kerja Pemerintah Daerah (RKPD)
Kabupaten Lampung Selatan
Tahun 2021**

Kode	Urusan/ Bidang Urusan/ Program/ Kegiatan/ Sub Kegiatan	Indikator Program/ Kegiatan/ Sub Kegiatan	Target Akhir Periode RPJMD	Realisasi Capaian RKPD Tahun 2019	Prakiraan Capaian Target RKPD Tahun 2020	Capaian Kinerja dan Kerangka Pendanaan							Kelompok Sasaran	Prakiraan Maju Rencana Tahun 2022		Perangkat Daerah Penanggung Jawab		
						Target 2021		Pagu Indikatif			Lokasi	Sumber Dana		Prioritas			Target	Pagu Indikatif
						Semula	Menjadi	RKPD 2021	APBD 2021	RKPD 2021 Perubahan				Nasional	Daerah			
3 27 03 2.02 02	Pembangunan, Rehabilitasi dan Pemeliharaan Embung Pertanian	Jumlah pembangunan embung pertanian				3 unit	3 unit	840,000,000	360,000,000	360,000,000	Kab. Lampung Selatan, Sidomulyo, Sidowaluyo Kab. Lampung Selatan, Candipuro, Rantau Minyak Kab. Lampung Selatan, Way Sulan, Purwodad	DAK Fisik - Bidang Pertanian - Reguler	3. Pemulihan perekonomian daerah melalui pengolahan produk unggulan daerah, pemanfaatan teknologi, inovasi, penguatan kelembagaan dan permodalan UMKM serta perluasan lapangan kerja	Pegawai Dinas TPHBun Kab. Lampung Selatan dan Kelompok Tani Kab. Lampung Selatan	3 unit	861,000,000	Dinas Tanaman Pangan, Hortikultura, dan Perkebunan	
3 27 03 2.02 03	Pembangunan, Rehabilitasi dan Pemeliharaan Jalan Usaha Tani	Jumlah Jalan Produksi				2 kilometer	2 kilometer	400,000,000	0	0	Kab. Lampung Selatan, Katibung, Tanjung Ratu Kab. Lampung Selatan, Merbau Mataram, Merbau Mataram	DAK Fisik - Bidang Pertanian - Reguler	3. Pemulihan perekonomian daerah melalui pengolahan produk unggulan daerah, pemanfaatan teknologi, inovasi, penguatan kelembagaan dan permodalan UMKM serta perluasan lapangan kerja	Pegawai Dinas TPHBun Kab. Lampung Selatan dan Kelompok Tani Kab. Lampung Selatan	2 kilometer	410,000,000	Dinas Tanaman Pangan, Hortikultura, dan Perkebunan	
3 27 03 2.02 04	Pembangunan, Rehabilitasi dan Pemeliharaan DAM Parit	Jumlah DAM parit				1 unit	1 unit	120,000,000	120,000,000	120,000,000	Kab. Lampung Selatan, Raja Basa, Cugung	DAK Fisik - Bidang Pertanian - Reguler	3. Pemulihan perekonomian daerah melalui pengolahan produk unggulan daerah, pemanfaatan teknologi, inovasi, penguatan kelembagaan dan permodalan UMKM serta perluasan lapangan kerja	Pegawai Dinas TPHBun Kab. Lampung Selatan dan Kelompok Tani Kab. Lampung Selatan	1 unit	123,000,000	Dinas Tanaman Pangan, Hortikultura, dan Perkebunan	

**Penetapan Perubahan Rencana Kerja Pemerintah Daerah (RKPD)
Kabupaten Lampung Selatan
Tahun 2021**

Kode	Urusan/ Bidang Urusan/ Program/ Kegiatan/ Sub Kegiatan	Indikator Program/ Kegiatan/ Sub Kegiatan	Target Akhir Periode RPJMD	Realisasi Capaian RKPD Tahun 2019	Prakiraan Capaian Target RKPD Tahun 2020	Capaian Kinerja dan Kerangka Pendanaan							Kelompok Sasaran	Prakiraan Maju Rencana Tahun 2022		Perangkat Daerah Penanggung Jawab		
						Target 2021		Pagu Indikatif			Lokasi	Sumber Dana		Prioritas			Target	Pagu Indikatif
						Semula	Menjadi	RKPD 2021	APBD 2021	RKPD 2021 Perubahan				Nasional	Daerah			
3 27 03 2.02 05	Pembangunan, Rehabilitasi dan Pemeliharaan Long Storage	Jumlah Long Storage				1 unit	1 unit	120,000,000	120,000,000	120,000,000	Kab. Lampung Selatan, Sidomulyo, Sidodadi	DAK Fisik - Bidang Pertanian - Reguler	3. Pemulihan perekonomian daerah melalui pengolahan produk unggulan daerah, pemanfaatan teknologi, inovasi, penguatan kelembagaan dan permodalan UMKM serta perluasan lapangan kerja	Pegawai Dinas TPHBun Kab. Lampung Selatan dan Kelompok Tani Kab. Lampung Selatan	1 unit	123,000,000	Dinas Tanaman Pangan, Hortikultura, dan Perkebunan	
3 27 03 2.02 06	Pembangunan, Rehabilitasi dan Pemeliharaan Pintu Air	Jumlah pintu air				15 unit	15 unit	515,000,000	515,000,000	515,000,000	Kab. Lampung Selatan, Palas, Mekar Mulya Kab. Lampung Selatan, Palas, Pulau Jaya	DAK Fisik - Bidang Pertanian - Reguler	3. Pemulihan perekonomian daerah melalui pengolahan produk unggulan daerah, pemanfaatan teknologi, inovasi, penguatan kelembagaan dan permodalan UMKM serta perluasan lapangan kerja	Pegawai Dinas TPHBun Kab. Lampung Selatan dan Kelompok Tani Kab. Lampung Selatan	15 unit	527,875,000	Dinas Tanaman Pangan, Hortikultura, dan Perkebunan	
3 27 03 2.02 08	Pembangunan, Rehabilitasi dan Pemeliharaan Balai Penyuluh di Kecamatan serta sarana pendukungnya	Rehabilitasi kantor BPP Kecamatan dan sarana pendukung lainnya				11 paket	11 paket	1,650,000,000	1,650,000,000	1,650,000,000	Kab. Lampung Selatan, Tanjung Bintang, Way Galih Kab. Lampung Selatan, Katibung, Pardasuka Kab. Lampung Selatan, Jati Agung, Fajar Baru Kab. Lampung Selatan, Ketapang, Ketapang Kab. Lampung Selatan,	DAK Fisik - Bidang Pertanian - Reguler	3. Pemulihan perekonomian daerah melalui pengolahan produk unggulan daerah, pemanfaatan teknologi, inovasi, penguatan kelembagaan dan permodalan UMKM serta perluasan lapangan kerja	Pegawai Dinas TPHBun Kab. Lampung Selatan dan Kelompok Tani Kab. Lampung Selatan	11 paket	1,691,250,000	Dinas Tanaman Pangan, Hortikultura, dan Perkebunan	

Penetapan Perubahan Rencana Kerja Pemerintah Daerah (RKPD) Kabupaten Lampung Selatan Tahun 2021																		
Kode	Urusan/ Bidang Urusan/ Program/ Kegiatan/ Sub Kegiatan	Indikator Program/ Kegiatan/ Sub Kegiatan	Target Akhir Periode RPJMD	Realisasi Capaian RKPD Tahun 2019	Prakiraan Capaian Target RKPD Tahun 2020	Capaian Kinerja dan Kerangka Pendanaan					Lokasi	Sumber Dana	Prioritas		Kelompok Sasaran	Prakiraan Maju Rencana Tahun 2022		Perangkat Daerah Penanggung Jawab
						Target 2021		Pagu Indikatif					Nasional	Daerah		Target	Pagu Indikatif	
						Semula	Menjadi	RKPD 2021	APBD 2021	RKPD 2021 Perubahan								
3 27 05	PROGRAM PENGENDALIAN DAN PENANGGULANG AN BENCANA PERTANIAN	Persentase Bencana Pertanian yang berhasil ditanggulangi (%)					null	30,615,200	30,615,200	29,486,000					null	31,380,580		
3 27 05 2.01	Pengendalian dan Penanggulangan Bencana Pertanian Kabupaten/Kota	Pelatihan Pengendalian Hama Penyakit Tanaman Perkebunan	Orang		Orang	Orang	40 Orang	30,615,200	30,615,200	29,486,000	Sragi, Baktirasa Kab. Lampung Selatan, Raja Basa, Banding Kab. Lampung Selatan, Merbau Mataram, Panca Tunggal Kab. Lampung Selatan, Bakauheni, Kelawi Kab. Lampung Selatan, Tanjung Sari, Wonodadi Kab. Lampung Selatan, Way Sulan, Talang Way Sulan Kab. Lampung Selatan, Way Panji, Bali Nuraga			40 Orang	31,380,580			

**Penetapan Perubahan Rencana Kerja Pemerintah Daerah (RKPD)
Kabupaten Lampung Selatan
Tahun 2021**

Kode	Urusan/ Bidang Urusan/ Program/ Kegiatan/ Sub Kegiatan	Indikator Program/ Kegiatan/ Sub Kegiatan	Target Akhir Periode RPJMD	Realisasi Capaian RKPD Tahun 2019	Prakiraan Capaian Target RKPD Tahun 2020	Capaian Kinerja dan Kerangka Pendanaan							Kelompok Sasaran	Prakiraan Maju Rencana Tahun 2022		Perangkat Daerah Penanggung Jawab		
						Target 2021		Pagu Indikatif			Lokasi	Sumber Dana		Prioritas			Target	Pagu Indikatif
						Semula	Menjadi	RKPD 2021	APBD 2021	RKPD 2021 Perubahan				Nasional	Daerah			
3 27 05 2.01 01	Pengendalian Organisme Pengganggu Tumbuhan (OPT) Tanaman Pangan, Hortikultura, dan Perkebunan	Pelatihan Pengendalian Hama Penyakit Tanaman Perkebunan				40 orang	40 orang	30,615,200	30,615,200	29,486,000	Kab. Lampung Selatan, Kalianda, Agom Kab. Lampung Selatan, Bakauheni, Hatta	Dana Transfer Umum-Dana Alokasi Umum	3. Pemulihan perekonomian daerah melalui pengolahan produk unggulan daerah, pemanfaatan teknologi, inovasi, penguatan kelembagaan dan permodalan UMKM serta perluasan lapangan kerja	Kelompok Tani Kab. Lampung Selatan	40 orang	31,380,580	Dinas Tanaman Pangan, Hortikultura, dan Perkebunan	
3 27 07	PROGRAM PENYULUHAN PERTANIAN	Persentase Penyuluhan Pertanian yang dilaksanakan (%)	Persen		Persen	Persen	null Persen	350,571,300	350,571,300	291,412,900					null Persen	359,335,583		
3 27 07 2.01	Pelaksanaan Penyuluhan Pertanian	Jumlah Kegiatan Penyuluhan Pertanian yang dilaksanakan	Kegiatan		Kegiatan	Kegiatan	9 Kegiatan	350,571,300	350,571,300	291,412,900					9 Kegiatan	359,335,583		
3 27 07 2.01 01	Peningkatan Kapasitas Kelembagaan Penyuluhan Pertanian di Kecamatan dan Desa	Jumlah Pendataan Pertanian Temu teknis penyuluh pertanian				17 BPP 150 orang	17 BPP 150 orang	264,118,500	264,118,500	63,011,500	Kab. Lampung Selatan, Natar, Mandah Kab. Lampung Selatan, Tanjung Bintang, Way Galih Kab. Lampung Selatan, Kalianda, Way Urang Kab. Lampung Selatan, Kalianda, Merak Belatung Kab. Lampung Selatan, Sidomulyo, Sidowaluyo Kab. Lampung Selatan, Katibung, Pardasuka Kab.	Dana Transfer Umum-Dana Alokasi Umum	3. Pemulihan perekonomian daerah melalui pengolahan produk unggulan daerah, pemanfaatan teknologi, inovasi, penguatan kelembagaan dan permodalan UMKM serta perluasan lapangan kerja	Penyuluh Pertanian Kab. Lampung Selatan dan Kelompok Tani Kab. Lampung Selatan	17 BPP 150 orang	270,721,463	Dinas Tanaman Pangan, Hortikultura, dan Perkebunan	

**Penetapan Perubahan Rencana Kerja Pemerintah Daerah (RKPD)
Kabupaten Lampung Selatan
Tahun 2021**

Kode	Urusan/ Bidang Urusan/ Program/ Kegiatan/ Sub Kegiatan	Indikator Program/ Kegiatan/ Sub Kegiatan	Target Akhir Periode RPJMD	Realisasi Capaian RKPD Tahun 2019	Prakiraan Capaian Target RKPD Tahun 2020	Capaian Kinerja dan Kerangka Pendanaan							Kelompok Sasaran	Prakiraan Maju Rencana Tahun 2022		Perangkat Daerah Penanggung Jawab		
						Target 2021		Pagu Indikatif			Lokasi	Sumber Dana		Prioritas			Target	Pagu Indikatif
						Semula	Menjadi	RKPD 2021	APBD 2021	RKPD 2021 Perubahan				Nasional	Daerah			
3 27 07 2.01 02	Pengembangan Kapasitas Kelembagaan Petani di Kecamatan dan Desa	Penilaian Kredit Point Penyuluh Sosialisasi Kredit Point Penyuluh				2 kali 1 kali	2 kali 1 kali	44,480,400	44,480,400	26,953,700	Kab. Lampung Selatan, Kalianda, Way Urang	Dana Transfer Umum-Dana Alokasi Umum	3. Pemulihan perekonomian daerah melalui pengolahan produk unggulan daerah, pemanfaatan teknologi, inovasi, penguatan kelembagaan dan permodalan UMKM serta perluasan lapangan kerja	Penyuluh Pertanian Kab. Lampung Selatan dan Kelompok Tani Kab. Lampung Selatan	2 kali 1 kali	45,592,410	Dinas Tanaman Pangan, Hortikultura, dan Perkebunan	
3 27 07 2.01 03	Penyediaan dan Pemanfaatan Sarana dan Prasarana Penyuluhan Pertanian	Jumlah dokumen Program Penyuluhan Pertanian dan RDK / RDKK				46 buku	46 buku	41,972,400	41,972,400	201,447,700	Kab. Lampung Selatan, Kalianda, Way Urang	Dana Transfer Umum-Dana Alokasi Umum	3. Pemulihan perekonomian daerah melalui pengolahan produk unggulan daerah, pemanfaatan teknologi, inovasi, penguatan kelembagaan dan permodalan UMKM serta perluasan lapangan kerja	Penyuluh Pertanian Kab. Lampung Selatan dan Kelompok Tani Kab. Lampung Selatan	46 buku	43,021,710	Dinas Tanaman Pangan, Hortikultura, dan Perkebunan	
TOTAL								23,999,592,800	21,776,057,000	21,485,179,423						24,585,824,962		

**Penetapan Perubahan Rencana Kerja Pemerintah Daerah (RKPD)
Kabupaten Lampung Selatan
Tahun 2021**

Kode	Urusan/ Bidang Urusan/ Program/ Kegiatan/ Sub Kegiatan	Indikator Program/ Kegiatan/ Sub Kegiatan	Target Akhir Periode RPJMD	Realisasi Capaian RKPD Tahun 2019	Prakiraan Capaian Target RKPD Tahun 2020	Capaian Kinerja dan Kerangka Pendanaan						Kelompok Sasaran	Prakiraan Maju Rencana Tahun 2022		Perangkat Daerah Penanggung Jawab			
						Target 2021		Pagu Indikatif			Lokasi		Sumber Dana	Prioritas		Target	Pagu Indikatif	
						Semula	Menjadi	RKPD 2021	APBD 2021	RKPD 2021 Perubahan				Nasional				Daerah
3						URUSAN PEMERINTAHAN PILIHAN												
3	27								9,077,414,000	11,156,443,000	10,963,773,800				3,589,120,954			
3	27	01							6,920,678,700	6,893,667,700	6,943,106,800			80 Poin	1,378,467,269			
3	27	01	2.01						101,894,400	101,894,400	72,546,500			12 Bulan	104,441,760			
3	27	01	2.01	01								Kab. Lampung Selatan, Kalianda, Way Urang	Dana Transfer Umum-Dana Alokasi Umum	6. Peningkatan tata kelola dan kapasitas pemerintah daerah dan desa, serta ketentraman dan ketertiban umum	ASN Dinas Peternakan dan Kesehatan Hewan	2 dokumen	28,187,500	Dinas Peternakan dan Kesehatan Hewan
3	27	01	2.01	02								Kab. Lampung Selatan, Kalianda, Way Urang	Dana Transfer Umum-Dana Alokasi Umum	6. Peningkatan tata kelola dan kapasitas pemerintah daerah dan desa, serta ketentraman dan ketertiban umum	ASN Dinas Peternakan dan Kesehatan Hewan	1 dokumen	18,450,000	Dinas Peternakan dan Kesehatan Hewan
3	27	01	2.01	03								Kab. Lampung Selatan, Kalianda, Way Urang	Dana Transfer Umum-Dana Alokasi Umum	6. Peningkatan tata kelola dan kapasitas pemerintah daerah dan desa, serta ketentraman dan ketertiban umum	ASN Dinas Peternakan dan Kesehatan Hewan	1 dokumen	15,375,000	Dinas Peternakan dan Kesehatan Hewan
3	27	01	2.01	04								Kab. Lampung Selatan, Kalianda, Way Urang	Dana Transfer Umum-Dana Alokasi Umum	6. Peningkatan tata kelola dan kapasitas pemerintah daerah dan desa, serta ketentraman dan ketertiban umum	ASN Dinas Peternakan dan Kesehatan Hewan	1 dokumen	15,375,000	Dinas Peternakan dan Kesehatan Hewan

**Penetapan Perubahan Rencana Kerja Pemerintah Daerah (RKPD)
Kabupaten Lampung Selatan
Tahun 2021**

Kode	Urusan/ Bidang Urusan/ Program/ Kegiatan/ Sub Kegiatan	Indikator Program/ Kegiatan/ Sub Kegiatan	Target Akhir Periode RPJMD	Realisasi Capaian RKPD Tahun 2019	Prakiraan Capaian Target RKPD Tahun 2020	Capaian Kinerja dan Kerangka Pendanaan									Kelompok Sasaran	Prakiraan Maju Rencana Tahun 2022		Perangkat Daerah Penanggung Jawab
						Target 2021		Pagu Indikatif			Lokasi	Sumber Dana	Prioritas			Target	Pagu Indikatif	
						Semula	Menjadi	RKPD 2021	APBD 2021	RKPD 2021 Perubahan			Nasional	Daerah				
3 27 01 2.01 05	Koordinasi dan Penyusunan Perubahan DPA- SKPD	Dokumen Perubahan DPA SKPD					1 dokumen	1 dokumen	15,000,000	15,000,000	11,150,700	Semua Kab/Kota, Semua Kecamatan, Semua Kelurahan Kab. Lampung Selatan, Kalianda, Way Urang	Dana Transfer Umum- Dana Alokasi Umum Dana Transfer Umum- Dana Alokasi Umum	6. Peningkatan tata kelola dan kapasitas pemerintah daerah dan desa, serta ketentraman dan ketertiban umum 6. Peningkatan tata kelola dan kapasitas pemerintah daerah dan desa, serta ketentraman dan ketertiban umum	ASN Dinas Peternakan dan Kesehatan Hewan	1 dokumen	15,375,000	Dinas Peternakan dan Kesehatan Hewan
3 27 01 2.01 06	Koordinasi dan Penyusunan Laporan Capaian Kinerja dan Ikhtisar Realisasi Kinerja SKPD	Dokumen LKPJ, LKJIP, dan LPPD				3 dokumen	3 dokumen	11,394,400	11,394,400	9,022,100	Kab. Lampung Selatan, Kalianda, Way Urang	Dana Transfer Umum- Dana Alokasi Umum	6. Peningkatan tata kelola dan kapasitas pemerintah daerah dan desa, serta ketentraman dan ketertiban umum	ASN Dinas Peternakan dan Kesehatan Hewan	3 dokumen	11,679,260	Dinas Peternakan dan Kesehatan Hewan	
3 27 01 2.02	Administrasi Keuangan Perangkat Daerah	Laporan Administrasi Keuangan Perangkat Daerah	Dokumen		Dokumen	Dokumen	26 Dokumen	6,295,663,400	6,329,623,400	6,353,203,400						26 Dokumen	737,826,585	
3 27 01 2.02 01	Penyediaan Gaji dan Tunjangan ASN	Pembayaran Gaji dan Tunjangan ASN				14 bulan	14 bulan	5,581,414,000	5,581,414,000	5,638,506,000	Kab. Lampung Selatan, Kalianda, Kalianda	Dana Transfer Khusus - Dana Alokasi Khusus Non Fisik		ASN Dinas Peternakan dan Kesehatan Hewan	14 bulan	5,720,949	Dinas Peternakan dan Kesehatan Hewan	
3 27 01 2.02 02	Penyediaan Administrasi Pelaksanaan Tugas ASN	Administrasi Pelaksanaan Tugas ASN				14 bulan	14 bulan	691,681,900	725,641,900	702,672,800	Kab. Lampung Selatan, Kalianda, Way Urang	Dana Transfer Umum- Dana Alokasi Umum	6. Peningkatan tata kelola dan kapasitas pemerintah daerah dan desa, serta ketentraman dan ketertiban umum	ASN Dinas Peternakan dan Kesehatan Hewan	14 bulan	708,973,948	Dinas Peternakan dan Kesehatan Hewan	
3 27 01 2.02 05	Koordinasi dan Penyusunan Laporan Keuangan Akhir Tahun SKPD	Dokumen Laporan Keuangan SKPD				1 dokumen	1 dokumen	11,285,000	11,285,000	6,034,900	Kab. Lampung Selatan, Kalianda, Way Urang	Dana Transfer Umum- Dana Alokasi Umum	6. Peningkatan tata kelola dan kapasitas pemerintah daerah dan desa, serta ketentraman dan ketertiban umum	ASN Dinas Peternakan dan Kesehatan Hewan	1 dokumen	11,567,125	Dinas Peternakan dan Kesehatan Hewan	

**Penetapan Perubahan Rencana Kerja Pemerintah Daerah (RKPD)
Kabupaten Lampung Selatan
Tahun 2021**

Kode	Urusan/ Bidang Urusan/ Program/ Kegiatan/ Sub Kegiatan	Indikator Program/ Kegiatan/ Sub Kegiatan	Target Akhir Periode RPJMD	Realisasi Capaian RKPD Tahun 2019	Prakiraan Capaian Target RKPD Tahun 2020	Capaian Kinerja dan Kerangka Pendanaan							Kelompok Sasaran	Prakiraan Maju Rencana Tahun 2022		Perangkat Daerah Penanggung Jawab		
						Target 2021		Pagu Indikatif			Lokasi	Sumber Dana		Prioritas			Target	Pagu Indikatif
						Semula	Menjadi	RKPD 2021	APBD 2021	RKPD 2021 Perubahan				Nasional	Daerah			
3 27 01 2.02 07	Koordinasi dan Penyusunan Laporan Keuangan Bulanan/Triwulanan /Semesteran SKPD	Dokumen Laporan Realisasi Keuangan Semesteran				2 dokumen	2 dokumen	11,282,500	11,282,500	5,989,700	Kab. Lampung Selatan, Kalianda, Way Urang	Dana Transfer Umum- Dana Alokasi Umum	6. Peningkatan tata kelola dan kapasitas pemerintah daerah dan desa, serta ketentraman dan ketertiban umum	ASN Dinas Pernakan dan Kesehatan Hewan	2 dokumen	11,564,563	Dinas Pernakan dan Kesehatan Hewan	
3 27 01 2.05	Administrasi Kepengawain Perangkat Daerah	Seragam Batik Tradisional dan Baju Olahraga	Buah		Buah	Buah	90 Buah	11,881,000	11,881,000	11,881,000					90 Buah	12,178,025		
3 27 01 2.05 02	Pengadaan Pakaian Dinas Beserta Atribut Kelengkapannya	Jumlah Pakaian Dinas Yang Tersedia				85 stel	85 stel	11,881,000	11,881,000	11,881,000	Kab. Lampung Selatan, Kalianda, Kalianda	Dana Transfer Umum- Dana Alokasi Umum	Meningkatkan Sumber Daya Manusia Yang Berkualitas Dan Berdaya Saing	6. Peningkatan tata kelola dan kapasitas pemerintah daerah dan desa, serta ketentraman dan ketertiban umum	ASN Dinas Pernakan dan Kesehatan Hewan	85 stel	12,178,025	Dinas Pernakan dan Kesehatan Hewan
3 27 01 2.06	Administrasi Umum Perangkat Daerah	Layanan Administrasi Umum Perangkat Daerah	Bulan		Bulan	Bulan	12 Bulan	186,059,400	186,058,900	83,915,900					12 Bulan	190,710,886		
3 27 01 2.06 02	Penyediaan Peralatan dan Perlengkapan Kantor	Pengadaan Peralatan dan Perlengkapan Kantor				12 bulan	12 bulan	30,940,800	30,940,800	6,374,500	Kab. Lampung Selatan, Kalianda, Kalianda	Dana Transfer Umum- Dana Alokasi Umum	4. Peningkatan investasi daerah dan pelayanan publik melalui penyederhanaan birokrasi dan regulasi	ASN Dinas Pernakan dan Kesehatan Hewan	12 bulan	31,714,320	Dinas Pernakan dan Kesehatan Hewan	
3 27 01 2.06 03	Penyediaan Peralatan Rumah Tangga	Peralatan Rumah Tangga				12 bulan	12 bulan	10,001,700	10,001,200	5,945,600	Kab. Lampung Selatan, Kalianda, Way Urang	Dana Transfer Umum- Dana Alokasi Umum	4. Peningkatan investasi daerah dan pelayanan publik melalui penyederhanaan birokrasi dan regulasi	ASN Dinas Pernakan dan Kesehatan Hewan	12 bulan	10,251,743	Dinas Pernakan dan Kesehatan Hewan	
3 27 01 2.06 04	Penyediaan Bahan Logistik Kantor	Penyediaan ATK				12 bulan	12 bulan	20,206,600	20,206,600	13,482,600	Kab. Lampung Selatan, Kalianda, Way Urang	Dana Transfer Umum- Dana Alokasi Umum	4. Peningkatan investasi daerah dan pelayanan publik melalui penyederhanaan birokrasi dan regulasi	ASN Dinas Pernakan dan Kesehatan Hewan	12 bulan	20,711,765	Dinas Pernakan dan Kesehatan Hewan	
3 27 01 2.06 05	Penyediaan Barang Cetakan dan Penggandaan	Barang cetak dan penggandaan				12 bulan	12 bulan	15,544,300	15,544,300	10,250,200	Kab. Lampung Selatan, Kalianda, Way Urang	Dana Transfer Umum- Dana Alokasi Umum	4. Peningkatan investasi daerah dan pelayanan publik melalui penyederhanaan birokrasi dan regulasi	ASN Dinas Pernakan dan Kesehatan Hewan	12 bulan	15,932,908	Dinas Pernakan dan Kesehatan Hewan	

**Penetapan Perubahan Rencana Kerja Pemerintah Daerah (RKPD)
Kabupaten Lampung Selatan
Tahun 2021**

Kode	Urusan/ Bidang Urusan/ Program/ Kegiatan/ Sub Kegiatan	Indikator Program/ Kegiatan/ Sub Kegiatan	Target Akhir Periode RPJMD	Realisasi Capaian RKPD Tahun 2019	Prakiraan Capaian Target RKPD Tahun 2020	Capaian Kinerja dan Kerangka Pendanaan								Kelompok Sasaran	Prakiraan Maju Rencana Tahun 2022		Perangkat Daerah Penanggung Jawab	
						Target 2021		Pagu Indikatif			Lokasi	Sumber Dana	Prioritas		Target	Pagu Indikatif		
						Semula	Menjadi	RKPD 2021	APBD 2021	RKPD 2021 Perubahan			Nasional					Daerah
3 27 01 2.06 06	Penyediaan Bahan Bacaan dan Peraturan Perundang-undangan	Bahan bacaan koran dan majalah				12 bulan	12 bulan	15,000,000	15,000,000	15,000,000	Kab. Lampung Selatan, Kalianda, Way Urang	Dana Transfer Umum-Dana Alokasi Umum	4. Peningkatan investasi daerah dan pelayanan publik melalui penyederhanaan birokrasi dan regulasi	ASN Dinas Peternakan dan Kesehatan Hewan	12 bulan	15,375,000	Dinas Peternakan dan Kesehatan Hewan	
3 27 01 2.06 07	Penyediaan Bahan/Material	Penyediaan Bahan/Material				12 bulan	12 bulan	16,244,000	16,244,000	420,000	Kab. Lampung Selatan, Kalianda, Kalianda	Dana Transfer Umum-Dana Alokasi Umum	3. Pemulihan perekonomian daerah melalui pengolahan produk unggulan daerah, pemanfaatan teknologi, inovasi, penguatan kelembagaan dan permodalan UMKM serta perluasan lapangan kerja	ASN Dinas Peternakan dan Kesehatan Hewan	12 bulan	16,650,100	Dinas Peternakan dan Kesehatan Hewan	
3 27 01 2.06 08	Fasilitasi Kunjungan Tamu	Penyediaan Makan Minum Rapat				12 bulan	12 bulan	53,200,000	53,200,000	14,525,000	Kab. Lampung Selatan, Kalianda, Kalianda	Dana Transfer Umum-Dana Alokasi Umum	6. Peningkatan tata kelola dan kapasitas pemerintah daerah dan desa, serta ketertarikan dan ketertiban umum	ASN Dinas Peternakan dan Kesehatan Hewan	12 bulan	54,530,000	Dinas Peternakan dan Kesehatan Hewan	
3 27 01 2.06 09	Penyelenggaraan Rapat Koordinasi dan Konsultasi SKPD	Rapat koordinasi dan konsultasi ke dalam dan luar daerah				12 bulan	12 bulan	24,922,000	24,922,000	17,918,000	Kab. Lampung Selatan, Kalianda, Kalianda	Dana Transfer Umum-Dana Alokasi Umum	4. Peningkatan investasi daerah dan pelayanan publik melalui penyederhanaan birokrasi dan regulasi	ASN Dinas Peternakan dan Kesehatan Hewan	12 bulan	25,545,050	Dinas Peternakan dan Kesehatan Hewan	
3 27 01 2.08	Penyediaan Jasa Penunjang Urusan Pemerintahan Daerah	Penunjang Urusan Kantor	Bulan		Bulan	Bulan	12 Bulan	106,200,000	106,200,000	272,300,000					12 Bulan	108,855,000		
3 27 01 2.08 02	Penyediaan Jasa Komunikasi, Sumber Daya Air dan Listrik	Jasa komunikasi, air dan listrik				12 bulan	12 bulan	106,200,000	106,200,000	272,300,000	Kab. Lampung Selatan, Kalianda, Way Urang	Dana Transfer Umum-Dana Alokasi Umum	6. Peningkatan tata kelola dan kapasitas pemerintah daerah dan desa, serta ketertarikan dan ketertiban umum	ASN Dinas Peternakan dan Kesehatan Hewan	12 bulan	108,855,000	Dinas Peternakan dan Kesehatan Hewan	

**Penetapan Perubahan Rencana Kerja Pemerintah Daerah (RKPD)
Kabupaten Lampung Selatan
Tahun 2021**

Kode	Urusan/ Bidang Urusan/ Program/ Kegiatan/ Sub Kegiatan	Indikator Program/ Kegiatan/ Sub Kegiatan	Target Akhir Periode RPJMD	Realisasi Capaian RKPD Tahun 2019	Prakiraan Capaian Target RKPD Tahun 2020	Capaian Kinerja dan Kerangka Pendanaan						Kelompok Sasaran	Prakiraan Maju Rencana Tahun 2022		Perangkat Daerah Penanggung Jawab			
						Target 2021		Pagu Indikatif			Lokasi		Sumber Dana	Prioritas		Target	Pagu Indikatif	
						Semula	Menjadi	RKPD 2021	APBD 2021	RKPD 2021 Perubahan				Nasional				Daerah
3 27 01 2.09	Pemeliharaan Barang Milik Daerah Penunjang Urusan Pemerintahan Daerah	Barang Milik Daerah Yang Dipelihara	Bulan		Bulan	Bulan	12 Bulan	218,980,500	158,010,000	149,260,000				12 Bulan	224,455,013			
3 27 01 2.09 01	Penyediaan Jasa Pemeliharaan, Biaya Pemeliharaan dan Pajak Kendaraan Perorangan Dinas atau Kendaraan Dinas Jabatan	Jasa pemeliharaan dan perizinan kendaraan dinas				12 bulan	12 bulan	170,480,500	109,510,000	109,510,000	Kab. Lampung Selatan, Kalianda, Kalianda	Dana Transfer Umum- Dana Alokasi Umum	6. Peningkatan tata kelola dan kapasitas pemerintah daerah dan desa, serta ketentraman dan ketertiban umum	ASN Dinas Peternakan dan Kesehatan Hewan	12 bulan	174,742,513	Dinas Peternakan dan Kesehatan Hewan	
3 27 01 2.09 02	Penyediaan Jasa Pemeliharaan, Biaya Pemeliharaan, Pajak, dan Perizinan Kendaraan Dinas Operasional atau Lapangan	Jasa pemeliharaan dan perizinan kendaraan dinas				12 bulan	12 bulan	3,500,000	3,500,000	3,500,000	Kab. Lampung Selatan, Kalianda, Kalianda	Dana Transfer Umum- Dana Alokasi Umum	6. Peningkatan tata kelola dan kapasitas pemerintah daerah dan desa, serta ketentraman dan ketertiban umum	ASN Dinas Peternakan dan Kesehatan Hewan	12 bulan	3,587,500	Dinas Peternakan dan Kesehatan Hewan	
3 27 01 2.09 06	Pemeliharaan Peralatan dan Mesin Lainnya	Pemeliharaan peralatan gedung kantor				12 bulan	12 bulan	20,000,000	20,000,000	20,000,000	Kab. Lampung Selatan, Kalianda, Kalianda	Dana Transfer Umum- Dana Alokasi Umum	4. Peningkatan investasi daerah dan pelayanan publik melalui penyederhanaan birokrasi dan regulasi	ASN Dinas Peternakan dan Kesehatan Hewan	12 bulan	20,500,000	Dinas Peternakan dan Kesehatan Hewan	
3 27 01 2.09 09	Pemeliharaan/Reha bilitasi Gedung Kantor dan Bangunan Lainnya	Pemeliharaan gedung kantor				12 bulan	12 bulan	25,000,000	25,000,000	16,250,000	Kab. Lampung Selatan, Kalianda, Kalianda	Dana Transfer Umum- Dana Alokasi Umum	6. Peningkatan tata kelola dan kapasitas pemerintah daerah dan desa, serta ketentraman dan ketertiban umum	ASN Dinas Peternakan dan Kesehatan Hewan	12 bulan	25,625,000	Dinas Peternakan dan Kesehatan Hewan	
3 27 02	PROGRAM PENYEDIAAN DAN PENGEMBANGAN SARANA PERTANIAN	Persentase Pengawasan Sarana Pertanian yang tersedia	%		%	%	100 %	1,540,836,800	1,504,476,800	1,355,845,100				100 %	1,579,357,721			
3 27 02 2.01	Pengawasan Pergunaan Sarana Pertanian	Pengawasan Pergunaan Sarana Pertanian	Kegiatan		Kegiatan	Kegiatan	1 Kegiatan	11,405,400	11,405,400	7,586,300				1 Kegiatan	11,690,535			

**Penetapan Perubahan Rencana Kerja Pemerintah Daerah (RKPD)
Kabupaten Lampung Selatan
Tahun 2021**

Kode	Urusan/ Bidang Urusan/ Program/ Kegiatan/ Sub Kegiatan	Indikator Program/ Kegiatan/ Sub Kegiatan	Target Akhir Periode RPJMD	Realisasi Capaian RKPD Tahun 2019	Prakiraan Capaian Target RKPD Tahun 2020	Capaian Kinerja dan Kerangka Pendanaan						Kelompok Sasaran	Prakiraan Maju Rencana Tahun 2022		Perangkat Daerah Penanggung Jawab			
						Target 2021		Pagu Indikatif			Lokasi		Sumber Dana	Prioritas		Target	Pagu Indikatif	
						Semula	Menjadi	RKPD 2021	APBD 2021	RKPD 2021 Perubahan				Nasional				Daerah
3 27 02 2.01 01	Pengawasan Penggunaan Sarana Pendukung Pertanian sesuai dengan Komoditas, Teknologi dan Spesifik Lokasi	Jumlah kegiatan pengolahan pupuk organik				1 kegiatan	1 kegiatan	11,405,400	11,405,400	7,586,300	Kab. Lampung Selatan, Kalianda, Kalianda	Dana Transfer Umum- Dana Alokasi Umum	3. Pemulihan perekonomian daerah melalui pengolahan produk unggulan daerah, pemanfaatan teknologi, inovasi, penguatan kelembagaan dan permodalan UMKM serta perluasan lapangan kerja	Kelompok Ternak	1 kegiatan	11,690,535	Dinas Peternakan dan Kesehatan Hewan	
3 27 02 2.05	Pengendalian dan Pengawasan Penyediaan dan Peredaran Benih/Bibit Ternak, dan Hijauan Pakan Ternak dalam Daerah Kabupaten/Kota	Pengawasan, Penyediaan dan Peredaran Benih/Bibit Ternak, dan Hijauan Pakan Ternak	Pengawasan	Pengawasan	Pengawasan	1 Pengawasan		19,999,700	19,999,700	13,625,800					1 Pengawasan	20,499,693		
3 27 02 2.05 03	Pengawasan Peredaran dan Sertifikasi Benih/Bibit Ternak	Jumlah SKLB Yang Terbit				200 lembar	200 lembar	19,999,700	19,999,700	13,625,800	Kab. Lampung Selatan, Tanjung Sari, Wonodadi	Dana Transfer Umum- Dana Alokasi Umum	3. Pemulihan perekonomian daerah melalui pengolahan produk unggulan daerah, pemanfaatan teknologi, inovasi, penguatan kelembagaan dan permodalan UMKM serta perluasan lapangan kerja	Ternak	200 lembar	20,499,693	Dinas Peternakan dan Kesehatan Hewan	
3 27 02 2.06	Penyediaan Benih/Bibit Ternak dan Hijauan Pakan Ternak yang Sumbernya dalam 1 (satu) Daerah Kabupaten/Kota Lain	Persentase Pengadaan Benih/Bibit Ternak dan Sarana Pengolahan Pakan	%	%	%	100 %		1,509,431,700	1,473,071,700	1,334,633,000					100 %	1,547,167,493		

**Penetapan Perubahan Rencana Kerja Pemerintah Daerah (RKPD)
Kabupaten Lampung Selatan
Tahun 2021**

Kode	Urusan/ Bidang Urusan/ Program/ Kegiatan/ Sub Kegiatan	Indikator Program/ Kegiatan/ Sub Kegiatan	Target Akhir Periode RPJMD	Realisasi Capaian RKPD Tahun 2019	Prakiraan Capaian Target RKPD Tahun 2020	Capaian Kinerja dan Kerangka Pendanaan							Kelompok Sasaran	Prakiraan Maju Rencana Tahun 2022		Perangkat Daerah Penanggung Jawab			
						Target 2021		Pagu Indikatif			Lokasi	Sumber Dana		Prioritas			Target	Pagu Indikatif	
						Semula	Menjadi	RKPD 2021	APBD 2021	RKPD 2021 Perubahan				Nasional	Daerah				
3 27 02 2.06 01	Pengadaan Benih/Bibit Ternak yang Sumbernya dari Daerah Kabupaten/Kota Lain	Jumlah embrio Jumlah Kambing Yang di Distribusikan ke Masyarakat Jumlah Sapi Yang di Distribusikan ke Masyarakat Jumlah straw Jumlah Unggas Yang di Distribusikan ke Masyarakat					30 dosis 30 ekor 20 ekor 3275 dosis 8250 ekor	30 dosis 30 ekor 20 ekor 3275 dosis 8250 ekor	1,462,194,100	1,411,434,100	1,273,891,600	Kab. Lampung Selatan, Kalianda, Kalianda	Dana Transfer Umum-Dana Alokasi Umum	Memperkuat Ketahanan Ekonomi Untuk Pertumbuhan Yang Berkualitas dan Berkeadilan	3. Pemulihan perekonomian daerah melalui pengolahan produk unggulan daerah, pemanfaatan teknologi, inovasi, penguatan kelembagaan dan permodalan UMKM serta perluasan lapangan kerja	Kelompok Ternak	30 dosis 30 ekor 20 ekor 3275 dosis 8250 ekor	1,498,748,953	Dinas Peternakan dan Kesehatan Hewan
3 27 02 2.06 02	Pengadaan Hijauan Pakan Ternak yang Sumbernya dari Daerah Kabupaten/Kota Lain	Jumlah Kegiatan Pengolahan Pakan				1 kegiatan	1 kegiatan	47,237,600	61,637,600	60,741,400	Kab. Lampung Selatan, Kalianda, Kalianda	Dana Transfer Umum-Dana Alokasi Umum	Memperkuat Ketahanan Ekonomi Untuk Pertumbuhan Yang Berkualitas dan Berkeadilan	3. Pemulihan perekonomian daerah melalui pengolahan produk unggulan daerah, pemanfaatan teknologi, inovasi, penguatan kelembagaan dan permodalan UMKM serta perluasan lapangan kerja	Kelompok Ternak	1 kegiatan	48,418,540	Dinas Peternakan dan Kesehatan Hewan	
3 27 03	PROGRAM PENYEDIAAN DAN PENGEMBANGAN PRASARANA PERTANIAN	Persentase Prasarana Pertanian yang tersedia	%		%	%	100 %	108,810,500	2,248,810,500	2,247,222,200						100 %	111,530,763		
3 27 03 2.01	Pengembangan Prasarana Pertanian	Penyusunan Pengembangan Prasarana Pertanian	Buah		Buah	Buah	50 Buah	8,810,500	8,810,500	7,222,200						50 Buah	9,030,763		
3 27 03 2.01 03	Koordinasi dan Sinkronisasi Prasarana Pendukung Pertanian lainnya	Penyusunan data statistik peternakan				30 dokumen	30 dokumen	8,810,500	8,810,500	7,222,200	Kab. Lampung Selatan, Kalianda, Kalianda	Dana Transfer Umum-Dana Alokasi Umum	6. Peningkatan tata kelola dan kapasitas pemerintah daerah dan desa, serta ketentraman dan ketertiban umum	ASN Dinas Peternakan dan Kesehatan Hewan	30 dokumen	9,030,763	Dinas Peternakan dan Kesehatan Hewan		
3 27 03 2.02	Pembangunan Prasarana Pertanian	Jumlah Prasarana Pertanian yang dibangun dan di rehabilitasi	Unit		Unit	Unit	49 Unit	100,000,000	2,240,000,000	2,240,000,000						49 Unit	102,500,000		

**Penetapan Perubahan Rencana Kerja Pemerintah Daerah (RKPD)
Kabupaten Lampung Selatan
Tahun 2021**

Kode	Urusan/ Bidang Urusan/ Program/ Kegiatan/ Sub Kegiatan	Indikator Program/ Kegiatan/ Sub Kegiatan	Target Akhir Periode RPJMD	Realisasi Capaian RKPD Tahun 2019	Prakiraan Capaian Target RKPD Tahun 2020	Capaian Kinerja dan Kerangka Pendanaan							Kelompok Sasaran	Prakiraan Maju Rencana Tahun 2022		Perangkat Daerah Penanggung Jawab		
						Target 2021		Pagu Indikatif			Lokasi	Sumber Dana		Prioritas			Target	Pagu Indikatif
						Semula	Menjadi	RKPD 2021	APBD 2021	RKPD 2021 Perubahan				Nasional	Daerah			
3 27 03 2.02 01	Pembangunan, Rehabilitasi dan Pemeliharaan Jaringan Irigasi Usaha Tani							0	1,260,000,000	1,260,000,000	Kab. Lampung Selatan, Natar, Purwosari Kab. Lampung Selatan, Tanjung Bintang, Budi Lestari Kab. Lampung Selatan, Kalianda, Bulok Kab. Lampung Selatan, Sidomulyo, Sidowaluyo Kab. Lampung Selatan, Katibung, Tanjung Ratu Kab. Lampung Selatan, Katibung, Trans Tanjungan Kab. Lampung Selatan, Jati Agung, Marga Agung Kab. Lampung Selatan, Candipuro, Bumi Jaya Kab. Lampung Selatan, Merbau Mataram, Suban	DAK Fisik - Bidang Pertanian - Reguler	2. Pembangunan infrastruktur untuk mendukung pariwisata, sentra produksi dan industri serta agrowisata	Kelompok Ternak	0	Dinas Pernakan dan Kesehatan Hewan		

**Penetapan Perubahan Rencana Kerja Pemerintah Daerah (RKPD)
Kabupaten Lampung Selatan
Tahun 2021**

Kode	Urusan/ Bidang Urusan/ Program/ Kegiatan/ Sub Kegiatan	Indikator Program/ Kegiatan/ Sub Kegiatan	Target Akhir Periode RPJMD	Realisasi Capaian RKPD Tahun 2019	Prakiraan Capaian Target RKPD Tahun 2020	Capaian Kinerja dan Kerangka Pendanaan						Kelompok Sasaran	Prakiraan Maju Rencana Tahun 2022		Perangkat Daerah Penanggung Jawab			
						Target 2021		Pagu Indikatif			Lokasi		Sumber Dana	Prioritas		Target	Pagu Indikatif	
						Semula	Menjadi	RKPD 2021	APBD 2021	RKPD 2021 Perubahan				Nasional				Daerah
3 27 03 2.02 02	Pembangunan, Rehabilitasi dan Pemeliharaan Embung Pertanian							0	480,000,000	480,000,000	Kab. Lampung Selatan, Natar, Rulung Sari Kab. Lampung Selatan, Katibung, Tanjung Ratu Kab. Lampung Selatan, Katibung, Neglasari Kab. Lampung Selatan, Ketapang, Ruguk	DAK Fisik - Bidang Pertanian - Reguler	2. Pembangunan infrastruktur untuk mendukung pariwisata, sentra produksi dan industri serta agrowisata	Kelompok Ternak	0	0	Dinas Peternakan dan Kesehatan Hewan	
3 27 03 2.02 03	Pembangunan, Rehabilitasi dan Pemeliharaan Jalan Usaha Tani							0	400,000,000	400,000,000	Kab. Lampung Selatan, Katibung, Tanjung Ratu Kab. Lampung Selatan, Merbau Mataram, Merbau Mataram	DAK Fisik - Bidang Pertanian - Reguler	2. Pembangunan infrastruktur untuk mendukung pariwisata, sentra produksi dan industri serta agrowisata	Kelompok Ternak	0	0	Dinas Peternakan dan Kesehatan Hewan	
3 27 03 2.02 09	Pembangunan, Rehabilitasi dan Pemeliharaan Prasarana Pertanian Lainnya	Jumlah Revitalisasi Puskesmas				1 unit	1 unit	100,000,000	100,000,000	100,000,000	Kab. Lampung Selatan, Sidomulyo, Kota Dalam	Dana Transfer Umum- Dana Alokasi Umum	6. Peningkatan tata kelola dan kapasitas pemerintah daerah dan desa, serta ketentraman dan ketertiban umum	Kelompok Ternak	1 unit	102,500,000	Dinas Peternakan dan Kesehatan Hewan	
3 27 04	PROGRAM PENGENDALIAN KESEHATAN HEWAN DAN KESEHATAN MASYARAKAT VETERINER	Persentase Peningkatan Kesehatan Hewan dan Kesehatan Masyarakat Veteriner	%		%	%	75 %	348,097,100	350,497,100	291,421,900					75 %	356,799,528		

**Penetapan Perubahan Rencana Kerja Pemerintah Daerah (RKPD)
Kabupaten Lampung Selatan
Tahun 2021**

Kode	Urusan/ Bidang Urusan/ Program/ Kegiatan/ Sub Kegiatan	Indikator Program/ Kegiatan/ Sub Kegiatan	Target Akhir Periode RPJMD	Realisasi Capaian RKPD Tahun 2019	Prakiraan Capaian Target RKPD Tahun 2020	Capaian Kinerja dan Kerangka Pendanaan						Kelompok Sasaran	Prakiraan Maju Rencana Tahun 2022		Perangkat Daerah Penanggung Jawab			
						Target 2021		Pagu Indikatif			Lokasi		Sumber Dana	Prioritas		Target	Pagu Indikatif	
						Semula	Menjadi	RKPD 2021	APBD 2021	RKPD 2021 Perubahan				Nasional				Daerah
3 27 04 2.01	Penjaminan Kesehatan Hewan, Penutupan dan Pembukaan Daerah Wabah Penyakit Hewan Menular Dalam Daerah Kabupaten/Kota	Jumlah Vaksinasi Rabies Persentase Penanganan Penyakit Hewan Menular	ekor %		ekor %	ekor %	1000 ekor 70 %	75,000,000	75,000,000	59,027,500					1000 ekor 70 %	76,875,000		
3 27 04 2.01 01	Pengendalian dan Penanggulangan Penyakit Hewan dan Zoonosis	Jumlah vaksin rabies				500 dosis	500 dosis	75,000,000	75,000,000	59,027,500	Kab. Lampung Selatan, Kalianda, Kalianda	Dana Transfer Umum-Dana Alokasi Umum	5. Pengelolaan sumber daya alam dan lingkungan hidup yang berkelanjutan serta kesiapsiagaan bencana	Hewan Masyarakat	500 dosis	76,875,000	Dinas Peternakan dan Kesehatan Hewan	
3 27 04 2.03	Pengelolaan Pelayanan Jasa Laboratorium dan Jasa Medik Veteriner dalam Daerah Kabupaten/Kota	Jumlah Ternak Yang Diobati Persentase Peningkatan Penanggulangan Penyakit Hewan dan Gangguan Reproduksi	ekor %		ekor %	ekor %	2000 ekor 70 %	191,097,100	193,497,100	177,970,000					2000 ekor 70 %	195,874,528		
3 27 04 2.03 02	Penyediaan Pelayanan Jasa Medik Veteriner	Jumlah ternak yang diobati				2000 ekor	2000 ekor	191,097,100	193,497,100	177,970,000	Kab. Lampung Selatan, Kalianda, Kalianda		4. Peningkatan investasi daerah dan pelayanan publik melalui penyederhanaan birokrasi dan regulasi	Ternak Masyarakat	2000 ekor	195,874,528	Dinas Peternakan dan Kesehatan Hewan	
3 27 04 2.04	Penerapan dan Pengawasan Persyaratan Teknis Kesehatan Masyarakat Veteriner	Jumlah Kegiatan Produk Hewan Jumlah unit usaha yang ber-NKV Peningkatan Kesehatan Hewan dan Kesehatan Masyarakat Veteriner	Kegiatan Unit Bulan		Kegiatan Unit Bulan	Kegiatan Unit Bulan	17 Kegiatan 2 Unit 12 Bulan	82,000,000	82,000,000	54,424,400					17 Kegiatan 2 Unit 12 Bulan	84,050,000		
3 27 04 2.04 02	Pengawasan Peredaran Hewan dan Produk Hewan	Jumlah Pasar Murah Jumlah Petugas Pemotongan Hewan Kurban				17 kegiatan 75 orang	17 kegiatan 75 orang	82,000,000	82,000,000	54,424,400	Kab. Lampung Selatan, Natar, Sukadana, Kab. Lampung Selatan, Tanjung Bintang, Budi Lestari, Kab. Lampung Selatan, Kalianda, Kalianda	Dana Transfer Umum-Dana Alokasi Umum	Memperkuat Ketahanan Ekonomi Untuk Pertumbuhan Yang Berkualitas dan Berkeadilan	6. Peningkatan tata kelola dan kapasitas pemerintah daerah dan desa, serta ketentraman dan ketertiban umum	Masyarakat	17 kegiatan 75 orang	84,050,000	Dinas Peternakan dan Kesehatan Hewan

Penetapan Perubahan Rencana Kerja Pemerintah Daerah (RKPD) Kabupaten Lampung Selatan Tahun 2021																	
Kode	Urusan/ Bidang Urusan/ Program/ Kegiatan/ Sub Kegiatan	Indikator Program/ Kegiatan/ Sub Kegiatan	Target Akhir Periode RPJMD	Realisasi Capaian RKPD Tahun 2019	Prakiraan Capaian Target RKPD Tahun 2020	Capaian Kinerja dan Kerangka Pendanaan					Kelompok Sasaran	Prakiraan Maju Rencana Tahun 2022		Perangkat Daerah Penanggung Jawab			
						Target 2021		Pagu Indikatif		Lokasi		Sumber Dana	Prioritas		Target	Pagu Indikatif	
						Semula	Menjadi	RKPD 2021	APBD 2021				Nasional				Daerah
										Kab. Lampung Selatan, Sidomulyo, Kota Dalam							
										Kab. Lampung Selatan, Katibung, Babatan							
										Kab. Lampung Selatan, Penengahan, Kuripan							
										Kab. Lampung Selatan, Palas, Sukamulya							
										Kab. Lampung Selatan, Jati Agung, Jati Mulyo							
										Kab. Lampung Selatan, Ketapang, Sripendowo							
										Kab. Lampung Selatan, Sragi, Sumber Agung							
										Kab. Lampung Selatan, Raja Basa, Cant							
										Kab. Lampung Selatan, Candipuro, Cinta Mulya							
										Kab. Lampung Selatan, Merbau Mataram, Merbau Mataram							
										Kab. Lampung Selatan,							

Penetapan Perubahan Rencana Kerja Pemerintah Daerah (RKPD) Kabupaten Lampung Selatan Tahun 2021																		
Kode	Urusan/ Bidang Urusan/ Program/ Kegiatan/ Sub Kegiatan	Indikator Program/ Kegiatan/ Sub Kegiatan	Target Akhir Periode RPJMD	Realisasi Capaian RKPD Tahun 2019	Prakiraan Capaian Target RKPD Tahun 2020	Capaian Kinerja dan Kerangka Pendanaan					Lokasi	Sumber Dana	Prioritas		Kelompok Sasaran	Prakiraan Maju Rencana Tahun 2022		Perangkat Daerah Penanggung Jawab
						Target 2021		Pagu Indikatif					Nasional	Daerah		Target	Pagu Indikatif	
						Semula	Menjadi	RKPD 2021	APBD 2021	RKPD 2021 Perubahan								
3 27 06	PROGRAM PERIZINAN USAHA PERTANIAN	Persentase PenerbitanTanda Daftar Izin Usaha Pertanian yang sesuai dengan peruntukannya	%	%	%	90 %	84,090,900	84,090,900	68,071,500	Bakauheni, Hatta, Kab. Lampung Selatan, Tanjung Sari, Wonodadi, Kab. Lampung Selatan, Way Sulan, Mekar Sari, Kab. Lampung Selatan, Way Panji, Sidomakmur					90 %	86,193,173		
3 27 06 2.01	Penerbitan Izin Usaha Pertanian yang Kegiatan Usahanya dalam Daerah Kabupaten/Kota	Penerbitan Tanda Daftar Izin Usaha Pertanian	Bulan	Bulan	Bulan	12 Bulan	44,090,900	44,090,900	30,562,500						12 Bulan	45,193,173		
3 27 06 2.01 02	Penilaian Kelayakan dan Pemberian Pertimbangan Teknis Izin Usaha Pertanian	Jumlah Sosialisasi AUTS			1 kegiatan	1 kegiatan	44,090,900	44,090,900	30,562,500	Kab. Lampung Selatan, Kalianda, Kalianda	Dana Transfer Umum-Dana Alokasi Umum		4. Peningkatan investasi daerah dan pelayanan publik melalui penyederhanaan birokrasi dan regulasi	Masyarakat	1 kegiatan	45,193,173	Dinas Peternakan dan Kesehatan Hewan	
3 27 06 2.02	Penerbitan Izin Usaha Produksi Benih/Bibit Ternak dan Pakan, Fasilitas Pemeliharaan Hewan, Rumah Sakit Hewan/Pasar Hewan, Rumah Potong Hewan	Pengawasan Pelaku Usaha Peternakan	Kali	Kali	Kali	1 Kali	40,000,000	40,000,000	37,509,000						1 Kali	41,000,000		
3 27 06 2.02 02	Pengawasan Pelaksanaan Izin Usaha Produksi Benih/Bibit Ternak dan Pakan	Jumlah Pertemuan Pelaku Usaha			2 kali	2 kali	40,000,000	40,000,000	37,509,000	Kab. Lampung Selatan, Kalianda, Kalianda	Dana Transfer Umum-Dana Alokasi Umum		4. Peningkatan investasi daerah dan pelayanan publik melalui penyederhanaan birokrasi dan regulasi	Pelaku Usaha Peternakan	2 kali	41,000,000	Dinas Peternakan dan Kesehatan Hewan	
3 27 07	PROGRAM PENYULUHAN PERTANIAN	Persentase Penyuluhan Pertanian yang dilaksanakan	%	%	%	90 %	74,900,000	74,900,000	58,106,300						90 %	76,772,500		

**Penetapan Perubahan Rencana Kerja Pemerintah Daerah (RKPD)
Kabupaten Lampung Selatan
Tahun 2021**

Kode	Urusan/ Bidang Urusan/ Program/ Kegiatan/ Sub Kegiatan	Indikator Program/ Kegiatan/ Sub Kegiatan	Target Akhir Periode RPJMD	Realisasi Capaian RKPD Tahun 2019	Prakiraan Capaian Target RKPD Tahun 2020	Capaian Kinerja dan Kerangka Pendanaan							Kelompok Sasaran	Prakiraan Maju Rencana Tahun 2022		Perangkat Daerah Penanggung Jawab		
						Target 2021		Pagu Indikatif			Lokasi	Sumber Dana		Prioritas			Target	Pagu Indikatif
						Semula	Menjadi	RKPD 2021	APBD 2021	RKPD 2021 Perubahan				Nasional	Daerah			
3 27 07 2.01	Pelaksanaan Penyuluhan Pertanian	Penyuluhan Pertanian	Bulan		Bulan	Bulan	12 Bulan	74,900,000	74,900,000	58,106,300					12 Bulan	76,772,500		
3 27 07 2.01 01	Peningkatan Kapasitas Kelembagaan Penyuluhan Pertanian di Kecamatan dan Desa	Jumlah Dokumen Programa Jumlah Kelompok dan Petugas yang Berkompeten				17 dokumen 3 kegiatan	17 dokumen 3 kegiatan	48,100,000	48,100,000	43,923,200	Kab. Lampung Selatan, Kalianda, Kalianda	Dana Transfer Umum- Dana Alokasi Umum	1. Peningkatan kualitas SDM melalui pelayanan pendidikan, kesehatan, kesejahteraan sosial dan budaya serta pemberdayaan perempuan	Kelompok Ternak	17 dokumen 3 kegiatan	49,302,500	Dinas Peternakan dan Kesehatan Hewan	
3 27 07 2.01 02	Pengembangan Kapasitas Kelembagaan Petani di Kecamatan dan Desa	Jumlah Kelompok RDK dan RDKK				10 kelompok	10 kelompok	26,800,000	26,800,000	14,183,100	Kab. Lampung Selatan, Kalianda, Kalianda	Dana Transfer Umum- Dana Alokasi Umum	1. Peningkatan kualitas SDM melalui pelayanan pendidikan, kesehatan, kesejahteraan sosial dan budaya serta pemberdayaan perempuan	Kelompok Ternak	10 kelompok	27,470,000	Dinas Peternakan dan Kesehatan Hewan	
TOTAL								9,077,414,000	11,156,443,000	10,963,773,800						3,589,120,954		

**Penetapan Perubahan Rencana Kerja Pemerintah Daerah (RKPD)
Kabupaten Lampung Selatan
Tahun 2021**

Kode	Urusan/ Bidang Urusan/ Program/ Kegiatan/ Sub Kegiatan	Indikator Program/ Kegiatan/ Sub Kegiatan	Target Akhir Periode RPJMD	Realisasi Capaian RKPD Tahun 2019	Prakiraan Capaian Target RKPD Tahun 2020	Capaian Kinerja dan Kerangka Pendanaan						Kelompok Sasaran	Prakiraan Maju Rencana Tahun 2022		Perangkat Daerah Penanggung Jawab							
						Target 2021		Pagu Indikatif			Lokasi		Sumber Dana	Prioritas		Target	Pagu Indikatif					
						Semula	Menjadi	RKPD 2021	APBD 2021	RKPD 2021 Perubahan				Nasional				Daerah				
3						URUSAN PEMERINTAHAN PILIHAN																
3	29					URUSAN PEMERINTAHAN BIDANG ENERGI DAN SUMBER DAYA MINERAL							150,000,000									
3	29	05				0	0	111,675,500	111,675,500	97,175,500			0	150,000,000								
3	29	05	2.01			Dokumen	Dokumen	Dokumen	2 Dokumen	111,675,500	111,675,500	97,175,500		2 Dokumen	150,000,000							
3	29	05	2.01	03	Pengendalian dan Pengawasan Pelaksanaan Perizinan Pemanfaatan Langsung Panas Bumi dalam Daerah Kabupaten/Kota	Jumlah perusahaan pemanfaatan panas bumi dan terdapatnya potensi Energi Baru Terbarukan (EBT) di kabupaten				2 Dokumen	1 Dokumen	111,675,500	111,675,500	97,175,500	Kab. Lampung Selatan, Natar, Merak Batanghari, Kab. Lampung Selatan, Tanjung Bintang, Jati Baru, Kab. Lampung Selatan, Sidomulyo, Sidorejo, Kab. Lampung Selatan, Katibung, Tanjung Ratu, Kab. Lampung Selatan, Penengahan, Pasuruan, Kab. Lampung Selatan, Raja Basa, Banding, Kab. Lampung Selatan, Candipuro, Titiwangi, Kab. Lampung Selatan, Bakauheni, Hatta, Kab.	Dana Transfer Umum-Dana Alokasi Umum			Pelaku Usaha dan Masyarakat	1 Dokumen	150,000,000	Dinas Perdagangan dan Perindustrian

Penetapan Perubahan Rencana Kerja Pemerintah Daerah (RKPD) Kabupaten Lampung Selatan Tahun 2021																		
Kode	Urusan/ Bidang Urusan/ Program/ Kegiatan/ Sub Kegiatan	Indikator Program/ Kegiatan/ Sub Kegiatan	Target Akhir Periode RPJMD	Realisasi Capaian RKPD Tahun 2019	Prakiraan Capaian Target RKPD Tahun 2020	Capaian Kinerja dan Kerangka Pendanaan					Lokasi	Sumber Dana	Prioritas		Kelompok Sasaran	Prakiraan Maju Rencana Tahun 2022		Perangkat Daerah Penanggung Jawab
						Target 2021		Pagu Indikatif					Nasional	Daerah		Target	Pagu Indikatif	
						Semula	Menjadi	RKPD 2021	APBD 2021	RKPD 2021 Perubahan								
3 30	URUSAN PEMERINTAHAN BIDANG PERDAGANGAN					7,997,434,900	8,496,974,900	7,260,192,400					2,093,879,730					
3 30 01	PROGRAM PENUNJANG URUSAN Pemerintahan DAERAH KABUPATEN/KOTA	Indeks Kepuasan Pelayanan	poin		poin	80 poin	80 poin	5,585,577,900	5,512,957,900	5,773,831,200				80 poin	406,877,230			
3 30 01 2.01	Perencanaan, Penganggaran, dan Evaluasi Kinerja Perangkat Daerah	Dokumen Perencanaan, Penganggaran, dan Evaluasi Kinerja Perangkat Daerah Jumlah Dokumen	Dokumen Dokumen		Dokumen Dokumen	Dokumen Dokumen	10 Dokumen 10 Dokumen	23,487,100	23,487,100	17,589,000				10 Dokumen 10 Dokumen	42,800,000			
3 30 01 2.01 01	Penyusunan Dokumen Perencanaan Perangkat Daerah	Dokumen Perencanaan SKPD yang memiliki tujuan, sasaran dan indikator yang baik dan terukur				3 Dokumen	2 Dokumen	3,600,000	3,600,000	3,237,000	Kab. Lampung Selatan, Kalianda, Kalianda	Dana Transfer Umum- Dana Alokasi Umum		6. Peningkatan tata kelola dan kapasitas pemerintah daerah dan desa, serta ketertarikan dan ketertiban umum	Aparatur Dinas Perdagangan dan Perindustrian	2 Dokumen	6,200,000	Dinas Perdagangan dan Perindustrian
3 30 01 2.01 02	Koordinasi dan Penyusunan Dokumen RKA- SKPD	Dokumen RKA-SKPD				1 Dokumen	1 Dokumen	3,600,000	3,600,000	2,350,000	Kab. Lampung Selatan, Kalianda, Kalianda	Dana Transfer Umum- Dana Alokasi Umum		6. Peningkatan tata kelola dan kapasitas pemerintah daerah dan desa, serta ketertarikan dan ketertiban umum	Aparatur Dinas Perdagangan dan Perindustrian	1 Dokumen	6,200,000	Dinas Perdagangan dan Perindustrian
3 30 01 2.01 03	Koordinasi dan Penyusunan Dokumen Perubahan RKA- SKPD	Dokumen RKA-SKPD Perubahan				1 Dokumen	1 Dokumen	3,600,000	3,600,000	2,115,500	Kab. Lampung Selatan, Kalianda, Kalianda	Dana Transfer Umum- Dana Alokasi Umum		6. Peningkatan tata kelola dan kapasitas pemerintah daerah dan desa, serta ketertarikan dan ketertiban umum	Aparatur Dinas Perdagangan dan Perindustrian	1 Dokumen	6,200,000	Dinas Perdagangan dan Perindustrian

**Penetapan Perubahan Rencana Kerja Pemerintah Daerah (RKPD)
Kabupaten Lampung Selatan
Tahun 2021**

Kode	Urusan/ Bidang Urusan/ Program/ Kegiatan/ Sub Kegiatan	Indikator Program/ Kegiatan/ Sub Kegiatan	Target Akhir Periode RPJMD	Realisasi Capaian RKPD Tahun 2019	Prakiraan Capaian Target RKPD Tahun 2020	Capaian Kinerja dan Kerangka Pendanaan							Kelompok Sasaran	Prakiraan Maju Rencana Tahun 2022		Perangkat Daerah Penanggung Jawab			
						Target 2021		Pagu Indikatif			Lokasi	Sumber Dana		Prioritas			Target	Pagu Indikatif	
						Semula	Menjadi	RKPD 2021	APBD 2021	RKPD 2021 Perubahan				Nasional	Daerah				
3 30 01 2.01 04	Koordinasi dan Penyusunan DPA- SKPD	DPA-SKPD				1 Dokumen	1 Dokumen	3,600,000	3,600,000	3,355,200	Kab. Lampung Selatan, Kalianda, Kalianda	Pendapatan Transfer Pemerintah Pusat		6. Peningkatan tata kelola dan kapasitas pemerintah daerah dan desa, serta ketentraman dan ketertiban umum	Aparatur Dinas Perdagang an dan Perindustri an	1 Dokumen	6,200,000	Dinas Perdagangan dan Perindustrian	
3 30 01 2.01 05	Koordinasi dan Penyusunan Perubahan DPA- SKPD	DPA-SKPD Perubahan				1 Dokumen	1 Dokumen	4,087,100	4,087,100	3,227,500	Kab. Lampung Selatan, Kalianda, Kalianda	Pendapatan Transfer Pemerintah Pusat			Aparatur Dinas Perdagang an dan Perindustri an	1 Dokumen	8,000,000	Dinas Perdagangan dan Perindustrian	
3 30 01 2.01 06	Koordinasi dan Penyusunan Laporan Capaian Kinerja dan Ikhtisar Realisasi Kinerja SKPD	Laporan Capaian Kinerja dan Ikhtisar Realisasi Kinerja SKPD				3 Dokumen	4 Dokumen	5,000,000	5,000,000	3,303,800	Kab. Lampung Selatan, Kalianda, Kalianda	Pendapatan Transfer Pemerintah Pusat			Aparatur Dinas Perdagang an dan Perindustri an	4 Dokumen	10,000,000	Dinas Perdagangan dan Perindustrian	
3 30 01 2.02	Administrasi Keuangan Perangkat Daerah	Persentase penyelenggaraan administrasi keuangan perangkat daerah tepat waktu	%		%	%	100 %	5,011,059,100	5,011,059,100	5,313,902,100							100 %	0	
3 30 01 2.02 01	Penyediaan Gaji dan Tunjangan ASN	Pembayaran Gaji dan Tunjangan ASN				12 bulan	12 bulan	4,166,617,000	4,166,617,000	4,472,310,000	Kab. Lampung Selatan, Kalianda, Kalianda	Dana Transfer Umum- Dana Alokasi Umum		6. Peningkatan tata kelola dan kapasitas pemerintah daerah dan desa, serta ketentraman dan ketertiban umum	Aparatur Dinas Perdagang an dan Perindustri an	12 bulan	0	Dinas Perdagangan dan Perindustrian	
3 30 01 2.02 02	Penyediaan Administrasi Pelaksanaan Tugas ASN	Dokumen Administrasi Pelaksanaan Tugas ASN				12 Bulan	12 Bulan	828,532,900	828,532,900	828,532,900	Kab. Lampung Selatan, Kalianda, Kalianda	Dana Transfer Umum- Dana Alokasi Umum		6. Peningkatan tata kelola dan kapasitas pemerintah daerah dan desa, serta ketentraman dan ketertiban umum	Aparatur Dinas Perdagang an dan Perindustri an	12 Bulan	0	Dinas Perdagangan dan Perindustrian	
3 30 01 2.02 05	Koordinasi dan Penyusunan Laporan Keuangan Akhir Tahun SKPD	Dokumen Laporan keuangan SKPD				1 Dokumen	1 Dokumen	6,059,900	6,059,900	6,059,900	Kab. Lampung Selatan, Kalianda, Kalianda	Dana Transfer Umum- Dana Alokasi Umum		6. Peningkatan tata kelola dan kapasitas pemerintah daerah dan desa, serta ketentraman dan ketertiban umum	Aparatur Dinas Perdagang an dan Perindustri an	1 Dokumen	0	Dinas Perdagangan dan Perindustrian	

**Penetapan Perubahan Rencana Kerja Pemerintah Daerah (RKPD)
Kabupaten Lampung Selatan
Tahun 2021**

Kode	Urusan/ Bidang Urusan/ Program/ Kegiatan/ Sub Kegiatan	Indikator Program/ Kegiatan/ Sub Kegiatan	Target Akhir Periode RPJMD	Realisasi Capaian RKPD Tahun 2019	Prakiraan Capaian Target RKPD Tahun 2020	Capaian Kinerja dan Kerangka Pendanaan								Kelompok Sasaran	Prakiraan Maju Rencana Tahun 2022		Perangkat Daerah Penanggung Jawab		
						Target 2021		Pagu Indikatif			Lokasi	Sumber Dana	Prioritas		Target	Pagu Indikatif			
						Semula	Menjadi	RKPD 2021	APBD 2021	RKPD 2021 Perubahan			Nasional					Daerah	
3 30 01 2.02 07	Koordinasi dan Penyusunan Laporan Keuangan Bulanan/Triwulanan /Semesteran SKPD	Dokumen Laporan Realisasi Keuangan Bulanan/Triwulanan/Semesteran SKPD					17 Dokumen	17 Dokumen	9,849,300	9,849,300	6,999,300	Kab. Lampung Selatan, Kalianda, Kalianda	Dana Transfer Umum- Dana Alokasi Umum			Aparatur Dinas Perdagang an dan Perindustri an	17 Dokumen	0	Dinas Perdagangan dan Perindustrian
3 30 01 2.05	Administrasi Kepegawaian Perangkat Daerah	Administrasi Kepegawaian Perangkat Daerah Pengiriman Peserta Diklat Singkat	Bulan orang		Bulan orang	Bulan orang	12 Bulan 1 orang		5,000,000	5,000,000	4,000,000						12 Bulan 1 orang	10,000,000	
3 30 01 2.05 09	Pendidikan dan Pelatihan Pegawai Berdasarkan Tugas dan Fungsi	Pengiriman Peserta Diklat Singkat (ASN)				1 orang	1 orang	5,000,000	5,000,000	4,000,000	Kab. Lampung Selatan, Kalianda, Kalianda	Dana Transfer Umum- Dana Alokasi Umum	6. Peningkatan tata kelola dan kapasitas pemerintah daerah dan desa, serta ketentraman dan ketertiban umum	Aparatur Dinas Perdagang an dan Perindustri an	1 orang	10,000,000		Dinas Perdagangan dan Perindustrian	
3 30 01 2.06	Administrasi Umum Perangkat Daerah	Persentase penyelenggaraan administrasi umum perangkat daerah	%		%	%	100 %		170,231,700	170,231,700	135,160,100						100 %	41,577,230	
3 30 01 2.06 01	Penyediaan Komponen Instalasi Listrik/Penerangan Bangunan Kantor	Alat-alat listrik dan komponen listrik kantor				12 Bulan	12 Bulan	5,979,300	5,979,300	5,105,300	Kab. Lampung Selatan, Kalianda, Kalianda	Dana Transfer Umum- Dana Alokasi Umum	6. Peningkatan tata kelola dan kapasitas pemerintah daerah dan desa, serta ketentraman dan ketertiban umum	Aparatur Dinas Perdagang an dan Perindustri an	12 Bulan	6,577,230		Dinas Perdagangan dan Perindustrian	
3 30 01 2.06 02	Penyediaan Peralatan dan Perlengkapan Kantor	Pengadaan Peralatan dan Perlengkapan Kantor				12 Unit	1 Unit	20,578,800	20,578,800	3,500,000	Kab. Lampung Selatan, Kalianda, Kalianda	Dana Transfer Umum- Dana Alokasi Umum	6. Peningkatan tata kelola dan kapasitas pemerintah daerah dan desa, serta ketentraman dan ketertiban umum	Aparatur Dinas Perdagang an dan Perindustri an	1 Unit	0		Dinas Perdagangan dan Perindustrian	
3 30 01 2.06 03	Penyediaan Peralatan Rumah Tangga	Peralatan Rumah Tangga				12 Jenis	14 Jenis	6,592,600	6,592,600	6,592,600	Kab. Lampung Selatan, Kalianda, Kalianda	Dana Transfer Umum- Dana Alokasi Umum	6. Peningkatan tata kelola dan kapasitas pemerintah daerah dan desa, serta ketentraman dan ketertiban umum	Aparatur Dinas Perdagang an dan Perindustri an	14 Jenis	0		Dinas Perdagangan dan Perindustrian	

**Penetapan Perubahan Rencana Kerja Pemerintah Daerah (RKPD)
Kabupaten Lampung Selatan
Tahun 2021**

Kode	Urusan/ Bidang Urusan/ Program/ Kegiatan/ Sub Kegiatan	Indikator Program/ Kegiatan/ Sub Kegiatan	Target Akhir Periode RPJMD	Realisasi Capaian RKPD Tahun 2019	Prakiraan Capaian Target RKPD Tahun 2020	Capaian Kinerja dan Kerangka Pendanaan							Kelompok Sasaran	Prakiraan Maju Rencana Tahun 2022		Perangkat Daerah Penanggung Jawab		
						Target 2021		Pagu Indikatif			Lokasi	Sumber Dana		Prioritas			Target	Pagu Indikatif
						Semula	Menjadi	RKPD 2021	APBD 2021	RKPD 2021 Perubahan				Nasional	Daerah			
3 30 01 2.06 04	Penyediaan Bahan Logistik Kantor	Bahan Logistik Kantor				12 Jenis	48 Jenis	15,943,100	15,943,100	14,674,200	Kab. Lampung Selatan, Kalianda, Kalianda	Dana Transfer Umum-Dana Alokasi Umum	6. Peningkatan tata kelola dan kapasitas pemerintah daerah dan desa, serta ketentraman dan ketertiban umum	Aparatur Dinas Perdagangan dan Perindustrian	48 Jenis	0	Dinas Perdagangan dan Perindustrian	
3 30 01 2.06 05	Penyediaan Barang Cetak dan Penggandaan	Cetak dan Penggandaan				12 Jenis	7 Jenis	25,449,900	25,449,900	24,000,000	Kab. Lampung Selatan, Kalianda, Kalianda	Dana Transfer Umum-Dana Alokasi Umum	6. Peningkatan tata kelola dan kapasitas pemerintah daerah dan desa, serta ketentraman dan ketertiban umum	Aparatur Dinas Perdagangan dan Perindustrian	7 Jenis	0	Dinas Perdagangan dan Perindustrian	
3 30 01 2.06 06	Penyediaan Bahan Bacaan dan Peraturan Perundang-undangan	Bahan Bacaan dan Peraturan Perundang-undangan				12 Bulan	12 Bulan	18,000,000	18,000,000	18,000,000	Kab. Lampung Selatan, Kalianda, Kalianda	Dana Transfer Umum-Dana Alokasi Umum	6. Peningkatan tata kelola dan kapasitas pemerintah daerah dan desa, serta ketentraman dan ketertiban umum	Aparatur Dinas Perdagangan dan Perindustrian	12 Bulan	0	Dinas Perdagangan dan Perindustrian	
3 30 01 2.06 08	Fasilitasi Kunjungan Tamu	Fasilitasi Makan Minum Rapat kantor dan Jamuan Tamu				12 Kali	10 Kali	32,000,000	32,000,000	29,750,000	Kab. Lampung Selatan, Kalianda, Kalianda	Dana Transfer Umum-Dana Alokasi Umum	6. Peningkatan tata kelola dan kapasitas pemerintah daerah dan desa, serta ketentraman dan ketertiban umum	Aparatur Dinas Perdagangan dan Perindustrian	10 Kali	0	Dinas Perdagangan dan Perindustrian	
3 30 01 2.06 09	Penyelenggaraan Rapat Koordinasi dan Konsultasi SKPD	Koordinasi dan Konsultasi SKPD				12 Kali	18 Kali	45,688,000	45,688,000	33,538,000	Kab. Lampung Selatan, Kalianda, Kalianda	Dana Transfer Umum-Dana Alokasi Umum	6. Peningkatan tata kelola dan kapasitas pemerintah daerah dan desa, serta ketentraman dan ketertiban umum	Aparatur Dinas Perdagangan dan Perindustrian	18 Kali	35,000,000	Dinas Perdagangan dan Perindustrian	
3 30 01 2.08	Penyediaan Jasa Penunjang Urusan Pemerintahan Daerah	Jasa Penunjang Urusan Pemerintahan Daerah Penyediaan Jasa Penunjang Urusan Pemerintahan Daerah	Bulan Bulan		Bulan Bulan	Bulan Bulan	12 Bulan 12 Bulan	93,600,000	93,600,000	93,600,000					12 Bulan 12 Bulan	0		

**Penetapan Perubahan Rencana Kerja Pemerintah Daerah (RKPD)
Kabupaten Lampung Selatan
Tahun 2021**

Kode	Urusan/ Bidang Urusan/ Program/ Kegiatan/ Sub Kegiatan	Indikator Program/ Kegiatan/ Sub Kegiatan	Target Akhir Periode RPJMD	Realisasi Capaian RKPD Tahun 2019	Prakiraan Capaian Target RKPD Tahun 2020	Capaian Kinerja dan Kerangka Pendanaan							Kelompok Sasaran	Prakiraan Maju Rencana Tahun 2022		Perangkat Daerah Penanggung Jawab		
						Target 2021		Pagu Indikatif			Lokasi	Sumber Dana		Prioritas			Target	Pagu Indikatif
						Semula	Menjadi	RKPD 2021	APBD 2021	RKPD 2021 Perubahan				Nasional	Daerah			
3 30 01 2.08 02	Penyediaan Jasa Komunikasi, Sumber Daya Air dan Listrik	Rekening Telepon, Internet, Air & Listrik Kantor				12 Bulan	12 Bulan	93,600,000	93,600,000	93,600,000	Kab. Lampung Selatan, Kalianda, Kalianda	Dana Transfer Umum-Dana Alokasi Umum	6. Peningkatan tata kelola dan kapasitas pemerintah daerah dan desa, serta ketentraman dan ketertiban umum	Aparatur Dinas Perdagangan dan Perindustrian	12 Bulan	0	Dinas Perdagangan dan Perindustrian	
3 30 01 2.09	Pemeliharaan Barang Milik Daerah Penunjang Urusan Pemerintahan Daerah	Pemeliharaan Barang Milik Daerah Pemeliharaan Barang Milik Daerah Penunjang Urusan Pemerintahan Daerah	Unit unit		Unit unit	Unit unit	27 Unit 27 unit	282,200,000	209,580,000	209,580,000					27 Unit 27 unit	312,500,000		
3 30 01 2.09 01	Penyediaan Jasa Pemeliharaan, Biaya Pemeliharaan dan Pajak Kendaraan Perorangan Dinas atau Kendaraan Dinas Jabatan	Pemeliharaan rutin/berkala dan Pajak Kendaraan Perorangan Dinas atau Kendaraan Dinas Jabatan				1 Unit/tahun	1 Unit/tahun	62,900,000	40,770,000	40,770,000	Kab. Lampung Selatan, Kalianda, Kalianda	Dana Transfer Umum-Dana Alokasi Umum	6. Peningkatan tata kelola dan kapasitas pemerintah daerah dan desa, serta ketentraman dan ketertiban umum	Aparatur Dinas Perdagangan dan Perindustrian	1 Unit/tahun	65,000,000	Dinas Perdagangan dan Perindustrian	
3 30 01 2.09 02	Penyediaan Jasa Pemeliharaan, Biaya Pemeliharaan, Pajak, dan Perizinan Kendaraan Dinas Operasional atau Lapangan	Pemeliharaan rutin/berkala, pembayaran Pajak, dan Perizinan Kendaraan Dinas Operasional atau Lapangan				10 Unit	10 Unit	187,600,000	137,110,000	137,110,000	Kab. Lampung Selatan, Kalianda, Kalianda	Dana Transfer Umum-Dana Alokasi Umum		Aparatur Dinas Perdagangan dan Perindustrian	10 Unit	190,000,000	Dinas Perdagangan dan Perindustrian	
3 30 01 2.09 06	Pemeliharaan Peralatan dan Mesin Lainnya	Pemeliharaan Peralatan dan Mesin Lainnya				15 Unit	15 Unit	6,700,000	6,700,000	6,700,000	Kab. Lampung Selatan, Kalianda, Kalianda	Dana Transfer Umum-Dana Alokasi Umum		Aparatur Dinas Perdagangan dan Perindustrian	15 Unit	7,500,000	Dinas Perdagangan dan Perindustrian	
3 30 01 2.09 09	Pemeliharaan/Rehabilitasi Gedung Kantor dan Bangunan Lainnya	Pemeliharaan/rehab gedung kantor				1 Unit	1 Unit	25,000,000	25,000,000	25,000,000	Kab. Lampung Selatan, Kalianda, Kalianda	Dana Transfer Umum-Dana Alokasi Umum		Aparatur Dinas Perdagangan dan Perindustrian	1 Unit	50,000,000	Dinas Perdagangan dan Perindustrian	
3 30 03	PROGRAM PENINGKATAN SARANA DISTRIBUSI PERDAGANGAN	Persentase Jumlah sarana distribusi perdagangan yang dikelola Persentase Sarana Distribusi Perdagangan yang layak dikelola	% Unit		% Unit	% 1 Unit	80 % 1 Unit	242,689,200	242,689,200	410,013,600					80 % 1 Unit	170,000,000		

**Penetapan Perubahan Rencana Kerja Pemerintah Daerah (RKPD)
Kabupaten Lampung Selatan
Tahun 2021**

Kode	Urusan/ Bidang Urusan/ Program/ Kegiatan/ Sub Kegiatan	Indikator Program/ Kegiatan/ Sub Kegiatan	Target Akhir Periode RPJMD	Realisasi Capaian RKPD Tahun 2019	Prakiraan Capaian Target RKPD Tahun 2020	Capaian Kinerja dan Kerangka Pendanaan						Kelompok Sasaran	Prakiraan Maju Rencana Tahun 2022		Perangkat Daerah Penanggung Jawab			
						Target 2021		Pagu Indikatif			Lokasi		Sumber Dana	Prioritas		Target	Pagu Indikatif	
						Semula	Menjadi	RKPD 2021	APBD 2021	RKPD 2021 Perubahan				Nasional				Daerah
3 30 03 2.01	Pembangunan dan Pengelolaan Sarana Distribusi Perdagangan	Rehab Pasar dan Pelayanan Pasar Rehab pasar pemda dan peningkatan pengelolaan pelayanan pasar	Pasar laporan		Pasar laporan	Pasar laporan	8 Pasar 8 laporan	168,064,000	168,064,000	314,824,000				8 Pasar 8 laporan	120,000,000			
3 30 03 2.01 01	Penyediaan Sarana Distribusi Perdagangan	Rehab Pasar Pemda				2 unit	2 unit	52,514,000	52,514,000	202,514,000	Kab. Lampung Selatan, Candipuro, Beringin, Kencana Kab. Lampung Selatan, Bakauheni, Bakauheni	Dana Transfer Umum- Dana Alokasi Umum	6. Peningkatan tata kelola dan kapasitas pemerintah daerah dan desa, serta ketentraman dan ketertiban umum 6. Peningkatan tata kelola dan kapasitas pemerintah daerah dan desa, serta ketentraman dan ketertiban umum	Pedagang pada pasar pemda dan masyarakat	2 unit	120,000,000	Dinas Perdagangan dan Perindustrian	

**Penetapan Perubahan Rencana Kerja Pemerintah Daerah (RKPD)
Kabupaten Lampung Selatan
Tahun 2021**

Kode	Urusan/ Bidang Urusan/ Program/ Kegiatan/ Sub Kegiatan	Indikator Program/ Kegiatan/ Sub Kegiatan	Target Akhir Periode RPJMD	Realisasi Capaian RKPD Tahun 2019	Prakiraan Capaian Target RKPD Tahun 2020	Capaian Kinerja dan Kerangka Pendanaan							Kelompok Sasaran	Prakiraan Maju Rencana Tahun 2022		Perangkat Daerah Penanggung Jawab		
						Target 2021		Pagu Indikatif			Lokasi	Sumber Dana		Prioritas			Target	Pagu Indikatif
						Semula	Menjadi	RKPD 2021	APBD 2021	RKPD 2021 Perubahan				Nasional	Daerah			
3 30 03 2.01 02	Fasilitasi Pengelolaan Sarana Distribusi Perdagangan	peningkatan pelayanan retribusi pasar				6 laporan	6 laporan	115,550,000	115,550,000	112,310,000	Semua Kab/Kota, Semua Kecamatan, Semua Kelurahan Kab. Lampung Selatan, Natar, Natar Kab. Lampung Selatan, Kalianda, Way Urang Kab. Lampung Selatan, Sidomulyo, Sidorejo Kab. Lampung Selatan, Katibung, Tanjung Ratu Kab. Lampung Selatan, Jati Agung, Margodadi Kab. Lampung Selatan, Bakauheni, Bakauheni	Pendapatan Transfer Pemerintah Pusat			Pedagang pada pasar pemda dan masyarakat	6 laporan	0	Dinas Perdagangan dan Perindustrian
3 30 03 2.02	Pembinaan Terhadap Pengelola Sarana Distribusi Perdagangan Masyarakat di Wilayah Kerjanya	Penyuluhan Sistem Resi Gudang (SRG) dan Pemberdayaan UPT Pelayanan Pasar Penyuluhan Sistem Resi Gudang (SRG) dan Pemberdayaan UPT Pelayanan Pasar	Kali laporan		Kali laporan	Kali laporan	8 Kali 10 laporan	74,625,200	74,625,200	95,189,600					8 Kali 10 laporan	50,000,000		

**Penetapan Perubahan Rencana Kerja Pemerintah Daerah (RKPD)
Kabupaten Lampung Selatan
Tahun 2021**

Kode	Urusan/ Bidang Urusan/ Program/ Kegiatan/ Sub Kegiatan	Indikator Program/ Kegiatan/ Sub Kegiatan	Target Akhir Periode RPJMD	Realisasi Capaian RKPD Tahun 2019	Prakiraan Capaian Target RKPD Tahun 2020	Capaian Kinerja dan Kerangka Pendanaan							Kelompok Sasaran	Prakiraan Maju Rencana Tahun 2022		Perangkat Daerah Penanggung Jawab		
						Target 2021		Pagu Indikatif			Lokasi	Sumber Dana		Prioritas			Target	Pagu Indikatif
						Semula	Menjadi	RKPD 2021	APBD 2021	RKPD 2021 Perubahan				Nasional	Daerah			
3 30 03 2.02 01	Pembinaan dan Pengendalian Pengelola Sarana Distribusi Perdagangan	Bimbingan dan penyuluhan Sistem Resi Gudang (SRG)				2 laporan	4 laporan	53,500,200	53,500,200	80,864,600	Kab. Lampung Selatan, Jati Agung, Jati Mulyo Kab. Lampung Selatan, Candipuro, Rawa Selapan	Pendapatan Transfer Pemerintah Pusat	6. Peningkatan tata kelola dan kapasitas pemerintah daerah dan desa, serta ketentraman dan ketertiban umum 6. Peningkatan tata kelola dan kapasitas pemerintah daerah dan desa, serta ketentraman dan ketertiban umum	Pengelola Gudang SRG, Pegawai Pada UPT Pelayanan Pasar dan Masyarakat	4 laporan	0	Dinas Perdagangan dan Perindustrian	
3 30 03 2.02 02	Pemberdayaan Pengelola Sarana Distribusi Perdagangan	Pembinaan pengelola pelayanan pasar				6 laporan	6 laporan	21,125,000	21,125,000	14,325,000	Kab. Lampung Selatan, Natar, Natar Kab. Lampung Selatan, Kalianda, Way Urang Kab. Lampung Selatan, Sidomulyo, Sidorejo Kab. Lampung Selatan, Katibung, Tanjung Ratu Kab. Lampung Selatan, Jati Agung, Margodadi Kab. Lampung Selatan, Bakauheni, Bakauheni	Dana Transfer Umum-Dana Alokasi Umum		Pengelola Gudang SRG, Pegawai Pada UPT Pelayanan Pasar dan Masyarakat	6 laporan	50,000,000	Dinas Perdagangan dan Perindustrian	
3 30 04	PROGRAM STABILISASI HARGA BARANG KEBUTUHAN POKOK DAN BARANG PENTING	Persentase penurunan inflasi harga barang kebutuhan pokok dan barang penting	%	%	%		80 %	189,330,800	189,330,800	128,744,400					80 %	175,000,000		

**Penetapan Perubahan Rencana Kerja Pemerintah Daerah (RKPD)
Kabupaten Lampung Selatan
Tahun 2021**

Kode	Urusan/ Bidang Urusan/ Program/ Kegiatan/ Sub Kegiatan	Indikator Program/ Kegiatan/ Sub Kegiatan	Target Akhir Periode RPJMD	Realisasi Capaian RKPD Tahun 2019	Prakiraan Capaian Target RKPD Tahun 2020	Capaian Kinerja dan Kerangka Pendanaan						Kelompok Sasaran	Prakiraan Maju Rencana Tahun 2022		Perangkat Daerah Penanggung Jawab			
						Target 2021		Pagu Indikatif			Lokasi		Sumber Dana	Prioritas		Target	Pagu Indikatif	
						Semula	Menjadi	RKPD 2021	APBD 2021	RKPD 2021 Perubahan				Nasional				Daerah
3 30 04 2.02	Pengendalian Harga, dan Stok Barang Kebutuhan Pokok dan Barang Penting di Tingkat Pasar Kabupaten/Kota	Monitoring harga dan stok barang kebutuhan pokok dan penting dan pasar murah	laporan		laporan	laporan	13 laporan	189,330,800	189,330,800	128,744,400				13 laporan	175,000,000			
3 30 04 2.02 02	Pemantauan Harga dan Stok Barang Kebutuhan Pokok dan Barang Penting pada Pasar Rakyat yang Terintegrasi dalam Sistem Informasi Perdagangan	Pemantauan/pengawasan harga dan barang kebutuhan pokok dan penting				6 laporan	6 laporan	21,201,000	21,201,000	33,055,200	Kab. Lampung Selatan, Natar, Natar Kab. Lampung Selatan, Kalianda, Kalianda Kab. Lampung Selatan, Sidomulyo, Sidomulyo Kab. Lampung Selatan, Katibung, Tanjung Ratu Kab. Lampung Selatan, Jati Agung, Karang Sari Kab. Lampung Selatan, Bakauheni, Bakauheni	Pendapatan Transfer Pemerintah Pusat			masyarakat dan para pedagang dan pelaku usaha	6 laporan	25,000,000	Dinas Perdagangan dan Perindustrian
3 30 04 2.02 03	Pelaksanaan Operasi Pasar Reguler dan Pasar Khusus yang Berdampak dalam 1 (satu) Kabupaten/Kota	Operasi pasar murah				17 kali	7 kali	168,129,800	168,129,800	95,689,200	Kab. Lampung Selatan, Semua Kecamatan, Semua Kelurahan	Pendapatan Transfer Pemerintah Pusat			masyarakat dan para pedagang dan pelaku usaha	7 kali	150,000,000	Dinas Perdagangan dan Perindustrian
3 30 05	PROGRAM PENGEMBANGAN EKSPOR	Persentase peningkatan ekspor komoditi lokal	%		%	%	80 %	910,000,000	714,800,000	764,135,500				80 %	0			

**Penetapan Perubahan Rencana Kerja Pemerintah Daerah (RKPD)
Kabupaten Lampung Selatan
Tahun 2021**

Kode	Urusan/ Bidang Urusan/ Program/ Kegiatan/ Sub Kegiatan	Indikator Program/ Kegiatan/ Sub Kegiatan	Target Akhir Periode RPJMD	Realisasi Capaian RKPD Tahun 2019	Prakiraan Capaian Target RKPD Tahun 2020	Capaian Kinerja dan Kerangka Pendanaan						Kelompok Sasaran	Prakiraan Maju Rencana Tahun 2022		Perangkat Daerah Penanggung Jawab			
						Target 2021		Pagu Indikatif			Lokasi		Sumber Dana	Prioritas		Target	Pagu Indikatif	
						Semula	Menjadi	RKPD 2021	APBD 2021	RKPD 2021 Perubahan				Nasional				Daerah
3 30 05 2.01	Penyelenggaraan Promosi Dagang melalui Pameran Dagang dan Misi Dagang bagi Produk Ekspor Unggulan yang terdapat pada 1 (satu) Daerah Kabupaten/Kota	Promosi dan pelatihan pengembangan produk lokal	laporan		laporan	laporan	3 laporan	910,000,000	714,800,000	764,135,500			3 laporan	0				
3 30 05 2.01 01	Pembinaan dan Pengembangan Usaha Produk Ekspor Unggulan Kabupaten/Kota	pelatihan dan operasional dekranasda				8 laporan	3 laporan	800,000,000	347,395,200	399,130,700	Semua Kab/Kota, Semua Kecamatan, Semua Kelurahan Kab. Lampung Selatan, Kalianda, Semua Kelurahan	Pendapatan Transfer Pemerintah Pusat			Sentra IKM dan Masyarakat	3 laporan	0	Dinas Perdagangan dan Perindustrian
3 30 05 2.01 02	Pameran Dagang Nasional	peserta pameran dan pelatihan				3 laporan	3 laporan	110,000,000	367,404,800	365,004,800	Semua Kab/Kota, Semua Kecamatan, Semua Kelurahan Kab. Lampung Selatan, Kalianda	Pendapatan Transfer Pemerintah Pusat			Sentra IKM dan Masyarakat	3 laporan	0	Dinas Perdagangan dan Perindustrian
3 30 06	PROGRAM STANDARDISASI DAN PERLINDUNGAN KONSUMEN	Persentase tingkat perlindungan konsumen	%		%	%	80 %	222,517,700	222,517,700	183,467,700				80 %	310,000,000			
3 30 06 2.01	Pelaksanaan Metrologi Legal, Berupa Tera, Tera Ulang, dan Pengawasan	Tertib Ukur Takar Timbang dan Perlengkapannya, Pengawasan BDKT dan Penyuluhan UML Tertib Ukur Takar Timbang dan Perlengkapannya, Pengawasan BDKT dan Penyuluhan UML	laporan laporan		laporan laporan	laporan laporan	11 laporan 15 laporan	222,517,700	222,517,700	183,467,700				11 laporan 15 laporan	310,000,000			

**Penetapan Perubahan Rencana Kerja Pemerintah Daerah (RKPD)
Kabupaten Lampung Selatan
Tahun 2021**

Kode	Urusan/ Bidang Urusan/ Program/ Kegiatan/ Sub Kegiatan	Indikator Program/ Kegiatan/ Sub Kegiatan	Target Akhir Periode RPJMD	Realisasi Capaian RKPD Tahun 2019	Prakiraan Capaian Target RKPD Tahun 2020	Capaian Kinerja dan Kerangka Pendanaan									Kelompok Sasaran	Prakiraan Maju Rencana Tahun 2022		Perangkat Daerah Penanggung Jawab
						Target 2021		Pagu Indikatif			Lokasi	Sumber Dana	Prioritas			Target	Pagu Indikatif	
						Semula	Menjadi	RKPD 2021	APBD 2021	RKPD 2021 Perubahan			Nasional	Daerah				
3 30 06 2.01 01	Pelaksanaan Metrologi Legal, Berupa Tera, Tera Ulang	Tera tera ulang				8 laporan	8 laporan	64,688,000	64,688,000	51,188,000	Kab. Lampung Selatan, Natar, Merak Batin Kab. Lampung Selatan, Sidomulyo, Sidorejo Kab. Lampung Selatan, Katibung, Tanjung Ratu Kab. Lampung Selatan, Palas, Bangunan Kab. Lampung Selatan, Jati Agung, Marga Agung Kab. Lampung Selatan, Sragi, Kuala Sekampung Kab. Lampung Selatan, Way Sulan, Karang Pucung Kab. Lampung Selatan, Way Panji, Sidoharjo	Dana Transfer Umum-Dana Alokasi Umum	6. Peningkatan tata kelola dan kapasitas pemerintah daerah dan desa, serta ketertarikan dan ketertiban umum	para pedagang, pelaku usaha perdagangan dan masyarakat	8 laporan	150,000,000	Dinas Perdagangan dan Perindustrian	
3 30 06 2.01 02	Pengawasan/ Penyuluhan Metrologi Legal	Pengawasan BDKT, UTTP dan Penyuluhan UUML				laporan	3 laporan	157,829,700	157,829,700	132,279,700				para pedagang, pelaku usaha perdagangan dan masyarakat	3 laporan	160,000,000	Dinas Perdagangan dan Perindustrian	
3 30 07	PROGRAM PENGGUNAAN DAN PEMASARAN PRODUK DALAM NEGERI	Persentase peningkatan penggunaan produk dalam negeri	%		%	%	80 %	847,319,300	1,614,679,300	0					80 %	1,032,002,500		

**Penetapan Perubahan Rencana Kerja Pemerintah Daerah (RKPD)
Kabupaten Lampung Selatan
Tahun 2021**

Kode	Urusan/ Bidang Urusan/ Program/ Kegiatan/ Sub Kegiatan	Indikator Program/ Kegiatan/ Sub Kegiatan	Target Akhir Periode RPJMD	Realisasi Capaian RKPD Tahun 2019	Prakiraan Capaian Target RKPD Tahun 2020	Capaian Kinerja dan Kerangka Pendanaan							Kelompok Sasaran	Prakiraan Maju Rencana Tahun 2022		Perangkat Daerah Penanggung Jawab		
						Target 2021		Pagu Indikatif			Lokasi	Sumber Dana		Prioritas			Target	Pagu Indikatif
						Semula	Menjadi	RKPD 2021	APBD 2021	RKPD 2021 Perubahan				Nasional	Daerah			
3 30 07 2.01	Pelaksanaan Promosi, Pemasaran dan Peningkatan Penggunaan Produk Dalam Negeri	Pameran dan promosi pembangunan Lampung Selatan dan Provinsi Lampung	event		event	event	2 event	847,319,300	1,614,679,300	0				2 event	1,032,002,500			
3 30 07 2.01 01	Pelaksanaan Promosi Penggunaan Produk Dalam Negeri di Tingkat Kabupaten/Kota	Promosi Pembangunan Lampung Selatan Fair				event	1 event	393,302,500	1,032,002,500	0	Semua Kab/Kota, Semua Kecamatan, Semua Kelurahan	Pendapatan Transfer Pemerintah Pusat	3. Pemulihan perekonomian daerah melalui pengolahan produk unggulan daerah, pemanfaatan teknologi, inovasi, penguatan kelembagaan dan permodalan UMKM serta perluasan lapangan kerja	sentra UKM, pelaku usaha dan masyarakat	1 event	1,032,002,500	Dinas Perdagangan dan Perindustrian	
3 30 07 2.01 02	Pemasaran dan Peningkatan Penggunaan Produk Dalam Negeri di Tingkat Kabupaten/Kota	Promosi Pembangunan Lampung Fair				event	1 event	454,016,800	582,676,800	0	Semua Kab/Kota, Semua Kecamatan, Semua Kelurahan	Pendapatan Transfer Pemerintah Pusat		sentra UKM, pelaku usaha dan masyarakat	1 event	0	Dinas Perdagangan dan Perindustrian	
3 31		URUSAN PEMERINTAHAN BIDANG PERINDUSTRIAN						1,157,606,600	1,207,606,600	1,275,839,600					150,000,000			
3 31 02	PROGRAM PERENCANAAN DAN PEMBANGUNAN INDUSTRI	Persentase wilayah industri yang dikembangkan	%		%	%	80 %	1,157,606,600	1,207,606,600	1,275,839,600					80 %	150,000,000		
3 31 02 2.01	Penyusunan dan Evaluasi Rencana Pembangunan Industri Kabupaten/Kota	Pertambahan jumlah IKM dan RANPERDA RPIK Sentra IKM dan Ranperda RPIK	Dokumen Dokumen		Dokumen Dokumen	Dokumen Dokumen	3 Dokumen 3 Dokumen	1,157,606,600	1,207,606,600	1,275,839,600					3 Dokumen 3 Dokumen	150,000,000		
3 31 02 2.01 03	Koordinasi, Sinkronisasi, dan pelaksanaan Pembangunan Sumber Daya Industri	Laporan pelaksanaan pelatihan Industri Kecil Menengah				laporan	4 laporan	1,083,000,000	1,083,000,000	135,373,000	Semua Kab/Kota, Semua Kecamatan, Semua Kelurahan			Pelaku Industri Kecil dan Menengah (IKM), Sentra Industri Kecil dan Menengah (IKM)	4 laporan	150,000,000	Dinas Perdagangan dan Perindustrian	

**Penetapan Perubahan Rencana Kerja Pemerintah Daerah (RKPD)
Kabupaten Lampung Selatan
Tahun 2021**

Kode	Urusan/ Bidang Urusan/ Program/ Kegiatan/ Sub Kegiatan	Indikator Program/ Kegiatan/ Sub Kegiatan	Target Akhir Periode RPJMD	Realisasi Capaian RKPD Tahun 2019	Prakiraan Capaian Target RKPD Tahun 2020	Capaian Kinerja dan Kerangka Pendanaan							Kelompok Sasaran	Prakiraan Maju Rencana Tahun 2022		Perangkat Daerah Penanggung Jawab		
						Target 2021		Pagu Indikatif			Lokasi	Sumber Dana		Prioritas			Target	Pagu Indikatif
						Semula	Menjadi	RKPD 2021	APBD 2021	RKPD 2021 Perubahan				Nasional	Daerah			
3 31 02 2.01 05	Koordinasi, Sinkronisasi, dan Pelaksanaan Pemberdayaan Industri dan Peran Serta Masyarakat	Pengawasan/Penyuluhan IKM dan Revitalisasi Sentra IKM				1 laporan	2 laporan	37,320,600	37,320,600	1,062,620,600	Kab. Lampung Selatan, Kalianda, Kalianda	Pendapatan Transfer Pemerintah Pusat DAK Fisik - Bidang Industri Kecil dan Menengah - Reguler	3. Pemulihan perekonomian daerah melalui pengolahan produk unggulan daerah, pemanfaatan teknologi, inovasi, penguatan kelembagaan dan permodalan UMKM serta perluasan lapangan kerja	Pelaku Industri Kecil dan Menengah (IKM), Sentra Industri Kecil dan Menengah (IKM)	2 laporan	0	Dinas Perdagangan dan Perindustrian	
3 31 02 2.01 06	Evaluasi terhadap Pelaksanaan Rencana Pembangunan Industri	Ranperda RPIK dan Laporan Evaluasi RPIK				2 Dokumen	2 Dokumen	37,286,000	87,286,000	77,846,000		Pendapatan Transfer Pemerintah Pusat		Pelaku Industri Kecil dan Menengah (IKM), Sentra Industri Kecil dan Menengah (IKM)	2 Dokumen	0	Dinas Perdagangan dan Perindustrian	
TOTAL								9,266,717,000	9,816,257,000	8,633,207,500					2,393,879,730			

**Penetapan Perubahan Rencana Kerja Pemerintah Daerah (RKPD)
Kabupaten Lampung Selatan
Tahun 2021**

Kode	Urusan/ Bidang Urusan/ Program/ Kegiatan/ Sub Kegiatan	Indikator Program/ Kegiatan/ Sub Kegiatan	Target Akhir Periode RPJMD	Realisasi Capaian RKPD Tahun 2019	Prakiraan Capaian Target RKPD Tahun 2020	Capaian Kinerja dan Kerangka Pendanaan							Kelompok Sasaran	Prakiraan Maju Rencana Tahun 2022		Perangkat Daerah Penanggung Jawab		
						Target 2021		Pagu Indikatif			Lokasi	Sumber Dana		Prioritas			Target	Pagu Indikatif
						Semula	Menjadi	RKPD 2021	APBD 2021	RKPD 2021 Perubahan				Nasional	Daerah			
4 01 01 2.01 05	Koordinasi dan Penyusunan Perubahan DPA- SKPD	Penyusunan Dokumen Pedoman Anggaran Perubahan Sekretariat Daerah				1 Dokumen	1 Dokumen	6,000,000	6,000,000	3,086,500	Kab. Lampung Selatan, Kalianda, Kalianda	Dana Transfer Umum- Dana Alokasi Umum	Meningkatkan Sumber Daya Manusia Yang Berkualitas Dan Berdaya Saing	6. Peningkatan tata kelola dan kapasitas pemerintah daerah dan desa, serta ketentraman dan ketertiban umum	Jumlah Dokumen Perencanaa n, Pengangga ran, dan Evaluasi Kinerja Perangkat Daerah	1 Dokumen	6,600,000	Sekretariat Daerah
4 01 01 2.01 06	Koordinasi dan Penyusunan Laporan Capaian Kinerja dan Ikhtisar Realisasi Kinerja SKPD	Penyusunan Dokumen Penyajian Kinerja,Rencana Aksi, Laporan Kinerja Instansi Pemerintah (LKJIP) Sekretariat				3 Dokumen	3 Dokumen	9,603,000	9,603,000	6,584,700	Kab. Lampung Selatan, Kalianda, Kalianda	Dana Transfer Umum- Dana Alokasi Umum	Meningkatkan Sumber Daya Manusia Yang Berkualitas Dan Berdaya Saing	6. Peningkatan tata kelola dan kapasitas pemerintah daerah dan desa, serta ketentraman dan ketertiban umum	Jumlah Dokumen Perencanaa n, Pengangga ran, dan Evaluasi Kinerja Perangkat Daerah	3 Dokumen	10,563,300	Sekretariat Daerah
4 01 01 2.02	Administrasi Keuangan Perangkat Daerah	bulan dokumen	bulan dokumen		bulan dokumen	bulan dokumen	12 bulan 25 dokumen	21,051,229,950	21,132,633,950	22,412,727,650						12 bulan 25 dokumen	23,157,452,825	
4 01 01 2.02 01	Penyediaan Gaji dan Tunjangan ASN	Pembayaran Gaji Pegawai Sekretariat dan Tunjangan Beban Kerja/Kinerja Sekretariat Daerah				12 Bulan	12 Bulan	18,255,114,000	18,255,114,000	19,449,696,000	Kab. Lampung Selatan, Kalianda, Kalianda	Dana Transfer Umum- Dana Alokasi Umum		6. Peningkatan tata kelola dan kapasitas pemerintah daerah dan desa, serta ketentraman dan ketertiban umum	Administras i Keuangan	12 Bulan	20,081,725,400	Sekretariat Daerah
4 01 01 2.02 02	Penyediaan Administrasi Pelaksanaan Tugas ASN	Pembayaran Honorarium Penata usaha Keuangan dan Gaji THLS, Supir Staf Ahli dan Asisten Lingkup Setdakab				12 Bulan	12 Bulan	2,728,703,750	2,705,903,750	2,804,314,450	Kab. Lampung Selatan, Kalianda, Kalianda	Dana Transfer Umum- Dana Alokasi Umum		6. Peningkatan tata kelola dan kapasitas pemerintah daerah dan desa, serta ketentraman dan ketertiban umum	Administras i Keuangan	12 Bulan	3,001,574,125	Sekretariat Daerah
4 01 01 2.02 03	Pelaksanaan Penatausahaan dan Pengujian/Verifikasi Keuangan SKPD	Penatausahaan keuangan (belanja GU.TU.LS) dan verifikasi belanja (SPJ)				12 Bulan	12 Bulan	30,156,400	134,360,400	127,963,000	Kab. Lampung Selatan, Kalianda, Kalianda	Dana Transfer Umum- Dana Alokasi Umum		6. Peningkatan tata kelola dan kapasitas pemerintah daerah dan desa, serta ketentraman dan ketertiban umum	Administras i Keuangan	12 Bulan	33,172,000	Sekretariat Daerah
4 01 01 2.02 04	Koordinasi dan Pelaksanaan Akuntansi SKPD	Koordinasi Pelaksanaan Akuntansi kepada Bagian di Sekretariat Daerah				12 Dokumen	1 Dokumen	4,000,000	4,000,000	3,800,000	Kab. Lampung Selatan, Kalianda, Kalianda	Dana Transfer Umum- Dana Alokasi Umum			Administras i Keuangan	1 Dokumen	4,400,000	Sekretariat Daerah

**Penetapan Perubahan Rencana Kerja Pemerintah Daerah (RKPD)
Kabupaten Lampung Selatan
Tahun 2021**

Kode	Urusan/ Bidang Urusan/ Program/ Kegiatan/ Sub Kegiatan	Indikator Program/ Kegiatan/ Sub Kegiatan	Target Akhir Periode RPJMD	Realisasi Capaian RKPD Tahun 2019	Prakiraan Capaian Target RKPD Tahun 2020	Capaian Kinerja dan Kerangka Pendanaan							Kelompok Sasaran	Prakiraan Maju Rencana Tahun 2022		Perangkat Daerah Penanggung Jawab		
						Target 2021		Pagu Indikatif			Lokasi	Sumber Dana		Prioritas			Target	Pagu Indikatif
						Semula	Menjadi	RKPD 2021	APBD 2021	RKPD 2021 Perubahan				Nasional	Daerah			
4 01 01 2.02 05	Koordinasi dan Penyusunan Laporan Keuangan Akhir Tahun SKPD	Penyusunan Laporan Keuangan akhir Tahun				1 Dokumen	1 Dokumen	13,603,000	13,603,000	10,119,700	Kab. Lampung Selatan, Kalianda, Kalianda	Dana Transfer Umum- Dana Alokasi Umum			Administrasi Keuangan	1 Dokumen	14,963,300	Sekretariat Daerah
4 01 01 2.02 06	Pengelolaan dan Penyediaan Bahan Tanggapan Pemeriksaan	Penyiapan berkas/data bahan pemeriksaan				1 Dokumen	1 Dokumen	2,049,800	2,049,800	1,152,400	Kab. Lampung Selatan, Kalianda, Kalianda	Dana Transfer Umum - Dana Alokasi Umum	6. Peningkatan tata kelola dan kapasitas pemerintah daerah dan desa, serta ketentraman dan ketertiban umum		Administrasi Keuangan	1 Dokumen	2,254,700	Sekretariat Daerah
4 01 01 2.02 07	Koordinasi dan Penyusunan Laporan Keuangan Bulanan/Triwulanan /Semesteran SKPD	Penyusunan Laporan keuangan bulanan, triwulan dan semesteran				12 Dokumen	16 Dokumen	13,603,000	13,603,000	12,039,200	Kab. Lampung Selatan, Kalianda, Kalianda	Dana Transfer Umum - Dana Alokasi Umum			Administrasi Keuangan	16 Dokumen	14,963,300	Sekretariat Daerah
4 01 01 2.02 08	Penyusunan Pelaporan dan Analisis Prognosis Realisasi Anggaran	Penyusunan Laporan dan Alinasis Realisasi Anggaran				2 Dokumen	2 Dokumen	4,000,000	4,000,000	3,642,900	Kab. Lampung Selatan, Kalianda, Kalianda	Dana Transfer Umum - Dana Alokasi Umum			Administrasi Keuangan	2 Dokumen	4,400,000	Sekretariat Daerah
4 01 01 2.03	Administrasi Barang Milik Daerah pada Perangkat Daerah	Penyelenggaraan Administrasi Barang Milik Daerah pada Perangkat Daerah	Dokumen		Dokumen	Dokumen	7 Dokumen	11,564,000	11,564,000	10,442,200						7 Dokumen	12,720,400	
4 01 01 2.03 05	Rekonsiliasi dan Penyusunan Laporan Barang Milik Daerah pada SKPD	Penyusunan Laporan barang bulanan, dan semesteran				3 Dokumen	3 Dokumen	5,564,000	5,564,000	4,717,900	Kab. Lampung Selatan, Kalianda, Kalianda	Dana Transfer Umum - Dana Alokasi Umum	6. Peningkatan tata kelola dan kapasitas pemerintah daerah dan desa, serta ketentraman dan ketertiban umum	0		3 Dokumen	6,120,400	Sekretariat Daerah
4 01 01 2.03 06	Penatausahaan Barang Milik Daerah pada SKPD	Penerbitan Buku Inventaris, Kartu Inventaris Barang, Kartu Inventaris Ruangan dan Label Barang				3 Dokumen	3 Dokumen	6,000,000	6,000,000	5,724,300	Kab. Lampung Selatan, Kalianda, Kalianda	Dana Transfer Umum - Dana Alokasi Umum	6. Peningkatan tata kelola dan kapasitas pemerintah daerah dan desa, serta ketentraman dan ketertiban umum	0		3 Dokumen	6,600,000	Sekretariat Daerah
4 01 01 2.05	Administrasi Kepegawaian Perangkat Daerah	Persentase penyelenggaraan Administrasi kepegawaian perangkat daerah	Pelatihan		Pelatihan	Pelatihan	6 Pelatihan	55,000,000	55,000,000	40,000,000						6 Pelatihan	60,500,000	

**Penetapan Perubahan Rencana Kerja Pemerintah Daerah (RKPD)
Kabupaten Lampung Selatan
Tahun 2021**

Kode	Urusan/ Bidang Urusan/ Program/ Kegiatan/ Sub Kegiatan	Indikator Program/ Kegiatan/ Sub Kegiatan	Target Akhir Periode RPJMD	Realisasi Capaian RKPD Tahun 2019	Prakiraan Capaian Target RKPD Tahun 2020	Capaian Kinerja dan Kerangka Pendanaan							Kelompok Sasaran	Prakiraan Maju Rencana Tahun 2022		Perangkat Daerah Penanggung Jawab		
						Target 2021		Pagu Indikatif			Lokasi	Sumber Dana		Prioritas			Target	Pagu Indikatif
						Semula	Menjadi	RKPD 2021	APBD 2021	RKPD 2021 Perubahan				Nasional	Daerah			
4 01 01 2.05 09	Pendidikan dan Pelatihan Pegawai Berdasarkan Tugas dan Fungsi	pelatihan berdasarkan tupoksi berdasark kepada peraturan-peraturan terbaru				6 Pelatihan	6 Pelatihan	55,000,000	55,000,000	40,000,000	Semua Kab/Kota, Semua Kecamatan, Semua Kelurahan	Dana Transfer Umum-Dana Alokasi Umum	6. Peningkatan tata kelola dan kapasitas pemerintah daerah dan desa, serta ketentraman dan ketertiban umum	0	6 Pelatihan	60,500,000	Sekretariat Daerah	
4 01 01 2.06	Administrasi Umum Perangkat Daerah	Indek Kepuasan Pelayanan	Persen		Persen	Persen	80 Persen	5,364,771,800	5,253,004,100	4,496,878,700					80 Persen	5,234,455,400		
4 01 01 2.06 01	Penyediaan Komponen Instalasi Listrik/Penerangan Bangunan Kantor	Penyediaan Alat-alat Listrik dan Komponen Listrik KAntor				Jenis	8 Jenis	50,000,000	50,000,000	38,247,600				0	8 Jenis	50,000,000	Sekretariat Daerah	
4 01 01 2.06 02	Penyediaan Peralatan dan Perlengkapan Kantor	Pengadaan Peralatan dan Perlengkapan Kantor				unit	6701 unit	350,000,000	350,000,000	244,067,000				0	6701 unit	350,000,000	Sekretariat Daerah	
4 01 01 2.06 04	Penyediaan Bahan Logistik Kantor	Indeks Kepuasan Pelayanan				12 Bulan	12 Bulan	257,841,700	280,287,800	280,287,800	Kab. Lampung Selatan, Kalianda, Semua Kelurahan	Dana Transfer Umum-Dana Alokasi Umum	6. Peningkatan tata kelola dan kapasitas pemerintah daerah dan desa, serta ketentraman dan ketertiban umum	0	12 Bulan	257,841,700	Sekretariat Daerah	
4 01 01 2.06 05	Penyediaan Barang Cetakan dan Penggandaan	Indeks Kepuasan Pelayanan				12 Bulan	12 Bulan	281,025,500	335,306,300	335,306,300	Kab. Lampung Selatan, Kalianda, Semua Kelurahan	Dana Transfer Umum-Dana Alokasi Umum	6. Peningkatan tata kelola dan kapasitas pemerintah daerah dan desa, serta ketentraman dan ketertiban umum	0	12 Bulan	281,025,500	Sekretariat Daerah	
4 01 01 2.06 08	Fasilitasi Kunjungan Tamu	Indeks Kepuasan Pelayanan				12 Bulan	12 Bulan	3,212,418,200	3,252,710,000	2,614,270,000	Kab. Lampung Selatan, Kalianda, Semua Kelurahan	Dana Transfer Umum-Dana Alokasi Umum	6. Peningkatan tata kelola dan kapasitas pemerintah daerah dan desa, serta ketentraman dan ketertiban umum	0	12 Bulan	3,212,418,200	Sekretariat Daerah	

**Penetapan Perubahan Rencana Kerja Pemerintah Daerah (RKPD)
Kabupaten Lampung Selatan
Tahun 2021**

Kode	Urusan/ Bidang Urusan/ Program/ Kegiatan/ Sub Kegiatan	Indikator Program/ Kegiatan/ Sub Kegiatan	Target Akhir Periode RPJMD	Realisasi Capaian RKPD Tahun 2019	Prakiraan Capaian Target RKPD Tahun 2020	Capaian Kinerja dan Kerangka Pendanaan								Kelompok Sasaran	Prakiraan Maju Rencana Tahun 2022		Perangkat Daerah Penanggung Jawab	
						Target 2021		Pagu Indikatif			Lokasi	Sumber Dana	Prioritas		Target	Pagu Indikatif		
						Semula	Menjadi	RKPD 2021	APBD 2021	RKPD 2021 Perubahan			Nasional					Daerah
4 01 01 2.06 09	Penyelenggaraan Rapat Koordinasi dan Konsultasi SKPD	Perjalanan dinas ke kecamatan dan luar dalam Propinsi Lampung untuk Kepala/Wakil Kepala Daerah, Sekretaris Daerah, Para Asisten dan Staf Ahli, beserta Pendampingnya (Ajudan, Patwal dan Supir) serta pejabat eselon III, IV dan staf dilingkup Sekretariat Daerah Kab Lam Sel				12 Kali Perjalanan	200 Kali Perjalanan	1,213,486,400	984,700,000	984,700,000	Kab. Lampung Selatan, Kalianda, Semua Kelurahan	Dana Transfer Umum- Dana Alokasi Umum	6. Peningkatan tata kelola dan kapasitas pemerintah daerah dan desa, serta ketentraman dan ketertiban umum	0	200 Kali Perjalanan	1,083,170,000	Sekretariat Daerah	
4 01 01 2.07	Pengadaan Barang Milik Daerah Penunjang Urusan Pemerintah Daerah	Indeks Kepuasan Pelayanan	Persen		Persen	Persen	80 Persen	1,478,324,600	1,655,382,100	4,199,132,700					80 Persen	1,478,324,600		
4 01 01 2.07 01	Pengadaan Kendaraan Perorangan Dinas atau Kendaraan Dinas Jabatan	Indeks Kepuasan Pelayanan				1 Unit	3 Unit	655,960,500	1,000,988,000	2,675,494,000	Kab. Lampung Selatan, Kalianda, Semua Kelurahan	Dana Transfer Umum- Dana Alokasi Umum	6. Peningkatan tata kelola dan kapasitas pemerintah daerah dan desa, serta ketentraman dan ketertiban umum	0	3 Unit	655,960,500	Sekretariat Daerah	
4 01 01 2.07 02	Pengadaan Kendaraan Dinas Operasional atau Lapangan	Indeks Kepuasan Pelayanan				1 Unit	1 Unit	470,000,000	39,000,000	39,000,000	Kab. Lampung Selatan, Kalianda, Semua Kelurahan	Dana Transfer Umum- Dana Alokasi Umum	6. Peningkatan tata kelola dan kapasitas pemerintah daerah dan desa, serta ketentraman dan ketertiban umum	0	1 Unit	470,000,000	Sekretariat Daerah	
4 01 01 2.07 05	Pengadaan Mebel	Indeks Kepuasan Pelayanan				1 Unit	3 Unit	22,364,600	22,364,600	384,364,600	Kab. Lampung Selatan, Kalianda, Semua Kelurahan	Dana Transfer Umum- Dana Alokasi Umum	6. Peningkatan tata kelola dan kapasitas pemerintah daerah dan desa, serta ketentraman dan ketertiban umum	0	3 Unit	22,364,600	Sekretariat Daerah	
4 01 01 2.07 11	Pengadaan Sarana dan Prasarana Pendukung Gedung Kantor atau Bangunan Lainnya	Indeks Kepuasan Pelayanan				12 Bulan	12 Bulan	329,999,500	593,029,500	1,100,274,100	Kab. Lampung Selatan, Kalianda, Semua Kelurahan	Dana Transfer Umum- Dana Alokasi Umum	6. Peningkatan tata kelola dan kapasitas pemerintah daerah dan desa, serta ketentraman dan ketertiban umum	0	12 Bulan	329,999,500	Sekretariat Daerah	

**Penetapan Perubahan Rencana Kerja Pemerintah Daerah (RKPD)
Kabupaten Lampung Selatan
Tahun 2021**

Kode	Urusan/ Bidang Urusan/ Program/ Kegiatan/ Sub Kegiatan	Indikator Program/ Kegiatan/ Sub Kegiatan	Target Akhir Periode RPJMD	Realisasi Capaian RKPD Tahun 2019	Prakiraan Capaian Target RKPD Tahun 2020	Capaian Kinerja dan Kerangka Pendanaan							Kelompok Sasaran	Prakiraan Maju Rencana Tahun 2022		Perangkat Daerah Penanggung Jawab		
						Target 2021		Pagu Indikatif			Lokasi	Sumber Dana		Prioritas			Target	Pagu Indikatif
						Semula	Menjadi	RKPD 2021	APBD 2021	RKPD 2021 Perubahan				Nasional	Daerah			
4 01 01 2.08	Penyediaan Jasa Penunjang Urusan Pemerintahan Daerah	Penyediaan Jasa Komunikasi SDA dan LISTRIK	Bulan		Bulan	Bulan	12 Bulan	2,919,600,000	2,919,600,000	2,699,800,000				12 Bulan	2,151,600,000			
4 01 01 2.08 02	Penyediaan Jasa Komunikasi, Sumber Daya Air dan Listrik	Indeks Kepuasan Pelayanan				12 Bulan	12 Bulan	2,151,600,000	2,151,600,000	1,931,800,000	Kab. Lampung Selatan, Kalianda, Semua Kelurahan	Dana Transfer Umum- Dana Alokasi Umum	6. Peningkatan tata kelola dan kapasitas pemerintah daerah dan desa, serta ketentraman dan ketertiban umum	0	12 Bulan	2,151,600,000	Sekretariat Daerah	
4 01 01 2.08 04	Penyediaan Jasa Pelayanan Umum Kantor	Indeks Kepuasan Pelayanan				12 Bulan	12 Bulan	768,000,000	768,000,000	768,000,000	Kab. Lampung Selatan, Kalianda, Semua Kelurahan	Dana Transfer Umum- Dana Alokasi Umum	6. Peningkatan tata kelola dan kapasitas pemerintah daerah dan desa, serta ketentraman dan ketertiban umum	0	12 Bulan	0	Sekretariat Daerah	
4 01 01 2.09	Pemeliharaan Barang Milik Daerah Penunjang Urusan Pemerintahan Daerah	indeks Kepuasan Pelayanan Rehab Gedung Kantor	Persen Unit		Persen Unit	Persen Unit	80 Persen 2 Unit	7,072,552,500	4,904,170,000	5,704,170,000				80 Persen 2 Unit	7,072,552,500			
4 01 01 2.09 01	Penyediaan Jasa Pemeliharaan, Biaya Pemeliharaan dan Pajak Kendaraan Perorangan Dinas atau Kendaraan Dinas Jabatan	Indeks Kepuasan Pelayanan				12 Bulan	12 Bulan	1,386,730,400	429,390,000	429,390,000	Kab. Lampung Selatan, Kalianda, Semua Kelurahan	Dana Transfer Umum- Dana Alokasi Umum	6. Peningkatan tata kelola dan kapasitas pemerintah daerah dan desa, serta ketentraman dan ketertiban umum	0	12 Bulan	1,386,730,400	Sekretariat Daerah	
4 01 01 2.09 02	Penyediaan Jasa Pemeliharaan, Biaya Pemeliharaan, Pajak, dan Perizinan Kendaraan Dinas Operasional atau Lapangan	Indeks Kepuasan Pelayanan				12 Bulan	12 Bulan	3,576,668,400	2,449,930,000	2,449,930,000	Kab. Lampung Selatan, Kalianda, Semua Kelurahan	Dana Transfer Umum- Dana Alokasi Umum	6. Peningkatan tata kelola dan kapasitas pemerintah daerah dan desa, serta ketentraman dan ketertiban umum	0	12 Bulan	3,576,668,400	Sekretariat Daerah	
4 01 01 2.09 06	Pemeliharaan Peralatan dan Mesin Lainnya	Indeks Kepuasan Pelayanan				12 Bulan	12 Bulan	127,285,000	59,150,000	59,150,000	Kab. Lampung Selatan, Kalianda, Semua Kelurahan	Dana Transfer Umum- Dana Alokasi Umum	6. Peningkatan tata kelola dan kapasitas pemerintah daerah dan desa, serta ketentraman dan ketertiban umum	0	12 Bulan	127,285,000	Sekretariat Daerah	

**Penetapan Perubahan Rencana Kerja Pemerintah Daerah (RKPD)
Kabupaten Lampung Selatan
Tahun 2021**

Kode	Urusan/ Bidang Urusan/ Program/ Kegiatan/ Sub Kegiatan	Indikator Program/ Kegiatan/ Sub Kegiatan	Target Akhir Periode RPJMD	Realisasi Capaian RKPD Tahun 2019	Prakiraan Capaian Target RKPD Tahun 2020	Capaian Kinerja dan Kerangka Pendanaan									Kelompok Sasaran	Prakiraan Maju Rencana Tahun 2022		Perangkat Daerah Penanggung Jawab
						Target 2021		Pagu Indikatif			Lokasi	Sumber Dana	Prioritas			Target	Pagu Indikatif	
						Semula	Menjadi	RKPD 2021	APBD 2021	RKPD 2021 Perubahan			Nasional	Daerah				
4 01 01 2.09 09	Pemeliharaan/Rehabilitasi Gedung Kantor dan Bangunan Lainnya	Indeks Kepuasan Pelayanan				12 Bulan	12 Bulan	1,641,500,000	1,641,500,000	2,441,500,000	Kab. Lampung Selatan, Kalianda, Semua Kelurahan	Dana Transfer Umum-Dana Alokasi Umum	6. Peningkatan tata kelola dan kapasitas pemerintah daerah dan desa, serta ketentraman dan ketertiban umum	0	12 Bulan	1,641,500,000	Sekretariat Daerah	
4 01 01 2.09 10	Pemeliharaan/Rehabilitasi Sarana dan Prasarana Gedung Kantor atau Bangunan Lainnya	Indeks Kepuasan Pelayanan				12 Bulan	12 Bulan	100,000,000	100,000,000	100,000,000	Kab. Lampung Selatan, Kalianda, Semua Kelurahan	Dana Transfer Umum-Dana Alokasi Umum	6. Peningkatan tata kelola dan kapasitas pemerintah daerah dan desa, serta ketentraman dan ketertiban umum	0	12 Bulan	100,000,000	Sekretariat Daerah	
4 01 01 2.09 11	Pemeliharaan/Rehabilitasi Sarana dan Prasarana Pendukung Gedung Kantor atau Bangunan Lainnya	Indeks Kepuasan Pelayanan				12 Bulan	12 Bulan	240,368,700	224,200,000	224,200,000	Kab. Lampung Selatan, Kalianda, Semua Kelurahan	Dana Transfer Umum-Dana Alokasi Umum	6. Peningkatan tata kelola dan kapasitas pemerintah daerah dan desa, serta ketentraman dan ketertiban umum	0	12 Bulan	240,368,700	Sekretariat Daerah	
4 01 01 2.11	Administrasi Keuangan dan Operasional Kepala Daerah dan Wakil Kepala Daerah	Administrasi Keuangan dan Operasional Kepala Daerah dan Wakil Kepala Daerah	Bulan		Bulan	Bulan	12 Bulan	1,328,726,000	1,254,812,200	1,054,852,200					12 Bulan	1,406,706,000		
4 01 01 2.11 01	Penyediaan Gaji dan Tunjangan Kepala Daerah dan Wakil Kepala Daerah	Kepala Daerah dan Wakil Kepala Daerah				12 Bulan	12 Bulan	179,800,000	179,800,000	179,800,000			6. Peningkatan tata kelola dan kapasitas pemerintah daerah dan desa, serta ketentraman dan ketertiban umum	0	12 Bulan	197,780,000	Sekretariat Daerah	
4 01 01 2.11 02	Penyediaan Pakaian Dinas dan Atribut Kelengkapan Kepala Daerah dan Wakil Kepala Daerah	Indeks Kepuasan Pelayanan				12 Bulan	12 Bulan	548,926,000	475,012,200	275,052,200		Dana Transfer Umum-Dana Alokasi Umum	6. Peningkatan tata kelola dan kapasitas pemerintah daerah dan desa, serta ketentraman dan ketertiban umum	0	12 Bulan	548,926,000	Sekretariat Daerah	

**Penetapan Perubahan Rencana Kerja Pemerintah Daerah (RKPD)
Kabupaten Lampung Selatan
Tahun 2021**

Kode	Urusan/ Bidang Urusan/ Program/ Kegiatan/ Sub Kegiatan	Indikator Program/ Kegiatan/ Sub Kegiatan	Target Akhir Periode RPJMD	Realisasi Capaian RKPD Tahun 2019	Prakiraan Capaian Target RKPD Tahun 2020	Capaian Kinerja dan Kerangka Pendanaan							Kelompok Sasaran	Prakiraan Maju Rencana Tahun 2022		Perangkat Daerah Penanggung Jawab		
						Target 2021		Pagu Indikatif			Lokasi	Sumber Dana		Prioritas			Target	Pagu Indikatif
						Semula	Menjadi	RKPD 2021	APBD 2021	RKPD 2021 Perubahan				Nasional	Daerah			
4 01 01 2.11 04	Penyediaan Dana Penunjang Operasional Kepala Daerah dan Wakil Kepala Daerah	Kepala Daerah dan Wakil Kepala Daerah				12 Bulan	12 Bulan	600,000,000	600,000,000	600,000,000	Kab. Lampung Selatan, Kalianda, Kalianda	Dana Transfer Umum-Dana Alokasi Umum	6. Peningkatan tata kelola dan kapasitas pemerintah daerah dan desa, serta ketentraman dan ketertiban umum	0	12 Bulan	660,000,000	Sekretariat Daerah	
4 01 01 2.12	Fasilitas Kerumahtangaan Sekretariat Daerah	Penyediaan Kebutuhan Rumah Tangga Wakil Kepala Daerah	Bulan		Bulan	Bulan	12 Bulan	3,848,911,500	3,848,911,500	3,849,938,900					12 Bulan	3,848,911,500		
4 01 01 2.12 01	Penyediaan Kebutuhan Rumah Tangga Kepala Daerah	Indeks Kepuasan Pelayanan				12 Bulan	12 Bulan	2,405,520,500	2,405,520,500	2,412,796,500	Kab. Lampung Selatan, Kalianda, Semua Kelurahan	Dana Transfer Umum-Dana Alokasi Umum	6. Peningkatan tata kelola dan kapasitas pemerintah daerah dan desa, serta ketentraman dan ketertiban umum	0	12 Bulan	2,405,520,500	Sekretariat Daerah	
4 01 01 2.12 02	Penyediaan Kebutuhan Rumah Tangga Wakil Kepala Daerah	Indeks Kepuasan Pelayanan				12 Bulan	12 Bulan	1,388,391,000	1,388,391,000	1,382,142,400	Kab. Lampung Selatan, Kalianda, Semua Kelurahan	Dana Transfer Umum-Dana Alokasi Umum	6. Peningkatan tata kelola dan kapasitas pemerintah daerah dan desa, serta ketentraman dan ketertiban umum	0	12 Bulan	1,388,391,000	Sekretariat Daerah	
4 01 01 2.12 03	Penyediaan Kebutuhan Rumah Tangga Sekretariat Daerah	Indeks Kepuasan Pelayanan				12 Bulan	12 Bulan	55,000,000	55,000,000	55,000,000	Kab. Lampung Selatan, Kalianda, Semua Kelurahan		6. Peningkatan tata kelola dan kapasitas pemerintah daerah dan desa, serta ketentraman dan ketertiban umum	0	12 Bulan	55,000,000	Sekretariat Daerah	
4 01 01 2.13	Penataan Organisasi	Dokumen Kelembagaan Fasilitasi Pelayanan Publik dan Tata Laksana Koordinasi dan Penyusunan Dokumen LKPD pelaksanaan koordinasi dan Monitoring Kualitas Pelayanan Publik dan Tata Laksana Peningkatan Kinerja dan Reformasi Birokrasi	Dokumen Dokumen Dokumen OPD Dokumen		Dokumen Dokumen Dokumen OPD Dokumen	Dokumen	58 Dokumen 66 Dokumen 3 Dokumen 12 OPD 55 Dokumen	386,007,300	386,007,300	727,280,700					58 Dokumen 66 Dokumen 3 Dokumen 12 OPD 55 Dokumen	424,607,000		

**Penetapan Perubahan Rencana Kerja Pemerintah Daerah (RKPD)
Kabupaten Lampung Selatan
Tahun 2021**

Kode	Urusan/ Bidang Urusan/ Program/ Kegiatan/ Sub Kegiatan	Indikator Program/ Kegiatan/ Sub Kegiatan	Target Akhir Periode RPJMD	Realisasi Capaian RKPD Tahun 2019	Prakiraan Capaian Target RKPD Tahun 2020	Capaian Kinerja dan Kerangka Pendanaan								Kelompok Sasaran	Prakiraan Maju Rencana Tahun 2022		Perangkat Daerah Penanggung Jawab	
						Target 2021		Pagu Indikatif			Lokasi	Sumber Dana	Prioritas		Target	Pagu Indikatif		
						Semula	Menjadi	RKPD 2021	APBD 2021	RKPD 2021 Perubahan			Nasional					Daerah
4 01 01 2.13 01	Pengelolaan Kelembagaan dan Analisis Jabatan	Kepbup tentang Peta Jabatan dan Rekapitulasi hasil ABK, Dokumen Hasil Analisis Jabatan dan Analisis Beban Kerja, Perbup Nomenkelatur dan Kelas Jabatan Perbup Rincian Tugas Jabatan untuk seluruh Perangkat Daerah Perda Pembentukan dan Susunan Perangkat Daerah dan Perbup SOTK				3 Dokumen 53 Dokumen 2 Dokumen	3 Dokumen 53 Dokumen 2 Dokumen	99,778,300	99,778,300	327,886,300	Kab. Lampung Selatan, Kalianda, Kalianda	Pendapatan Transfer Pemerintah Pusat		0	3 Dokumen 53 Dokumen 2 Dokumen	109,756,000	Sekretariat Daerah	
4 01 01 2.13 02	Fasilitasi Pelayanan Publik dan Tata Laksana	Dokumen SOP Kegiatan Perangkat Daerah Fasilitasi Pelayanan Publik dan Tata Laksana Fasilitasi Pelayanan Publik dan Tata Laksana				1 Dokumen 12 Perangkat Daerah 53 Perangkat Daerah	1 Dokumen 12 Perangkat Daerah 53 Perangkat Daerah	66,449,000	66,449,000	47,903,200	Kab. Lampung Selatan, Kalianda, Kalianda	Pendapatan Transfer Pemerintah Pusat	6. Peningkatan tata kelola dan kapasitas pemerintah daerah dan desa, serta ketentraman dan ketertiban umum	0	1 Dokumen 12 Perangkat Daerah 53 Perangkat Daerah	73,093,900	Sekretariat Daerah	
4 01 01 2.13 03	Peningkatan Kinerja dan Reformasi Birokrasi	Dokumen Road Map Reformasi Birokrasi Pemerintah Daerah Kab. Lampung Selatan Laporan Pelaksanaan Quick Wins Reformasi Birokrasi Pemerintah Daerah Kab. Lampung Selatan Pembinaan Penyelenggaraan SAKIP di Pemerintah Kab. Lampung Selatan				1 Dokumen 1 Dokumen 53 Perangkat Daerah	1 Dokumen 1 Dokumen 53 Perangkat Daerah	130,270,100	130,270,100	175,906,600	Kab. Lampung Selatan, Kalianda, Kalianda	Pendapatan Transfer Pemerintah Pusat	6. Peningkatan tata kelola dan kapasitas pemerintah daerah dan desa, serta ketentraman dan ketertiban umum	0	1 Dokumen 1 Dokumen 53 Perangkat Daerah	143,297,000	Sekretariat Daerah	
4 01 01 2.13 04	Monitoring, Evaluasi dan Pengendalian Kualitas Pelayanan Publik dan Tata Laksana	pelaksanaan koordinasi dan Monitoring dan Monitoring Kualitas Pelayanan Publik dan Tata Laksana				12 Perangkat Daerah	12 Perangkat Daerah	44,291,000	44,291,000	135,318,700	Kab. Lampung Selatan, Kalianda, Kalianda	Pendapatan Transfer Pemerintah Pusat		0	12 Perangkat Daerah	48,720,100	Sekretariat Daerah	
4 01 01 2.13 05	Koordinasi dan Penyusunan Laporan Kinerja Pemerintah Daerah	Dokumen LKJIP Pemerintah Daerah Kabupaten Lampung Selatan Dokumen Perjanjian Kinerja dan Perjanjian Kinerja Perubahan				1 Dokumen 2 Dokumen	1 Dokumen 2 Dokumen	45,218,900	45,218,900	40,265,900	Kab. Lampung Selatan, Kalianda, Kalianda	Pendapatan Transfer Pemerintah Pusat	6. Peningkatan tata kelola dan kapasitas pemerintah daerah dan desa, serta ketentraman dan ketertiban umum	0	1 Dokumen 2 Dokumen	49,740,000	Sekretariat Daerah	

**Penetapan Perubahan Rencana Kerja Pemerintah Daerah (RKPD)
Kabupaten Lampung Selatan
Tahun 2021**

Kode	Urusan/ Bidang Urusan/ Program/ Kegiatan/ Sub Kegiatan	Indikator Program/ Kegiatan/ Sub Kegiatan	Target Akhir Periode RPJMD	Realisasi Capaian RKPD Tahun 2019	Prakiraan Capaian Target RKPD Tahun 2020	Capaian Kinerja dan Kerangka Pendanaan						Kelompok Sasaran	Prakiraan Maju Rencana Tahun 2022		Perangkat Daerah Penanggung Jawab			
						Target 2021		Pagu Indikatif			Lokasi		Sumber Dana	Prioritas		Target	Pagu Indikatif	
						Semula	Menjadi	RKPD 2021	APBD 2021	RKPD 2021 Perubahan				Nasional				Daerah
4 01 01 2.14	Pelaksanaan Protokol dan Komunikasi Pimpinan	Pelaksanaan Kegiatan Keprotokolan dan Komunikasi Pimpinan Pemerintah Daerah Kab. Lampung Selatan	Kali		Kali	Kali	400 Kali	3,165,604,000	3,019,036,500	3,844,875,800			400 Kali	3,323,891,500				
4 01 01 2.14 01	Fasilitasi Keprotokolan	Jumlah Fasilitasi Keprotokolan (Acara/Kali)				150 kali	150 kali	2,139,865,900	2,267,482,300	2,891,957,100	Semua Kab/Kota, Semua Kecamatan, Semua Kelurahan	Dana Transfer Umum- Dana Alokasi Umum	Memperkuat Stabilitas Polhukhankam Dan Transformasi Pelayanan Publik	6. Peningkatan tata kelola dan kapasitas pemerintah daerah dan desa, serta ketentraman dan ketertiban umum	Bupati, Wakil Bupati, ASN dan OPD se- Kabupaten Lampung Selatan	150 kali	2,246,859,000	Sekretariat Daerah
4 01 01 2.14 02	Fasilitasi Komunikasi Pimpinan	Jumlah Fasilitasi Komunikasi Pimpinan (Acara/Kali)				100 kali	100 kali	484,421,850	466,274,200	427,298,700	Semua Kab/Kota, Semua Kecamatan, Semua Kelurahan	Dana Transfer Umum- Dana Alokasi Umum	Memperkuat Stabilitas Polhukhankam Dan Transformasi Pelayanan Publik	6. Peningkatan tata kelola dan kapasitas pemerintah daerah dan desa, serta ketentraman dan ketertiban umum	Bupati, Wakil Bupati, ASN dan OPD se- Kabupaten Lampung Selatan	100 kali	508,650,000	Sekretariat Daerah
4 01 01 2.14 03	Pendokumentasian Tugas Pimpinan	Jumlah Pendokumentasian Tugas Pimpinan (Acara/Kali)				150 kali	150 kali	541,316,250	285,280,000	525,620,000	Semua Kab/Kota, Semua Kecamatan, Semua Kelurahan	Dana Transfer Umum- Dana Alokasi Umum	Memperkuat Stabilitas Polhukhankam Dan Transformasi Pelayanan Publik		Bupati, Wakil Bupati, ASN dan OPD se- Kabupaten Lampung Selatan	150 kali	568,382,500	Sekretariat Daerah
4 01 02	PROGRAM PEMERINTAHAN DAN KESEJAHTERAAN RAKYAT	indeks kepuasan pelayanan	persen		persen	persen	80 persen	9,198,603,700	11,038,603,700	11,108,917,100						80 persen	9,658,094,510	
4 01 02 2.01	Administrasi Tata Pemerintahan	penyusunan dokumen administrasi pemerintahan	dokumen		dokumen	dokumen	12 dokumen	354,095,100	474,095,100	945,788,000						12 dokumen	389,504,610	
4 01 02 2.01 01	Penataan Administrasi Pemerintahan	penyusunan dokumen laporan pelayanan administrasi terpadu kecamatan (paten)				dokumen	1 dokumen	48,584,000	68,584,000	165,640,100	Kab. Lampung Selatan, Semua Kecamatan, Semua Kelurahan	Dana Transfer Umum- Dana Alokasi Umum	Memperkuat Stabilitas Polhukhankam Dan Transformasi Pelayanan Publik		Bupati dan Wakil Bupati,DPR D,OPD,dan Kecamatan	1 dokumen	53,442,400	Sekretariat Daerah
4 01 02 2.01 02	Pengelolaan Administrasi Kewilayahan	penyusunan dokumen batas desa, kecamatan dan kabupaten di kabupaten lampung selatan & dokumen inventarisasi dan pembakuan toponimi nama-nama unsur rupa bumi				dokumen	2 dokumen	103,502,500	133,502,500	348,400,000	Kab. Lampung Selatan, Semua Kecamatan, Semua Kelurahan	Dana Transfer Umum- Dana Alokasi Umum	Memperkuat Stabilitas Polhukhankam Dan Transformasi Pelayanan Publik		Bupati dan Wakil Bupati,DPR D,OPD,dan Kecamatan	2 dokumen	113,852,750	Sekretariat Daerah

**Penetapan Perubahan Rencana Kerja Pemerintah Daerah (RKPD)
Kabupaten Lampung Selatan
Tahun 2021**

Kode	Urusan/ Bidang Urusan/ Program/ Kegiatan/ Sub Kegiatan	Indikator Program/ Kegiatan/ Sub Kegiatan	Target Akhir Periode RPJMD	Realisasi Capaian RKPD Tahun 2019	Prakiraan Capaian Target RKPD Tahun 2020	Capaian Kinerja dan Kerangka Pendanaan							Kelompok Sasaran	Prakiraan Maju Rencana Tahun 2022		Perangkat Daerah Penanggung Jawab			
						Target 2021		Pagu Indikatif			Lokasi	Sumber Dana		Prioritas			Target	Pagu Indikatif	
						Semula	Menjadi	RKPD 2021	APBD 2021	RKPD 2021 Perubahan				Nasional	Daerah				
4 01 02 2.01 03	Fasilitasi Pelaksanaan Otonomi Daerah	penyusunan dokumen lppd kabupaten, lkpj bupati, spm kabupaten, penataan daerah, administrasi kepala daerah/wakil kepala daerah dan dprd, koordinasi dengan pemerintah pusat/vertikal serta pemerintah daerah lainnya					dokumen	9 dokumen	202,008,600	272,008,600	431,747,900	Kab. Lampung Selatan, Semua Kecamatan, Semua Kelurahan	Dana Transfer Umum-Dana Alokasi Umum	Memperkuat Stabilitas Polhukhankam Dan Transformasi Pelayanan Publik	6. Peningkatan tata kelola dan kapasitas pemerintah daerah dan desa, serta ketentraman dan ketertiban umum 6. Peningkatan tata kelola dan kapasitas pemerintah daerah dan desa, serta ketentraman dan ketertiban umum	Bupati dan Wakil Bupati,DPR D,OPD,dan Kecamatan	9 dokumen	222,209,460	Sekretariat Daerah
4 01 02 2.02	Pelaksanaan Kebijakan Kesejahteraan Rakyat	Pelaksanaan Hari-hari Besar Keagamaan dan Kerukunan Umat Beragama Pelaksanaan STQ, Pengiriman dan Pembinaan Qori-Qoriah Pelaksanaan Syiar Islamiyah, Bantuan Rumah Ibadah, TPA, Pondok Pesantren dan Yayasan Bernuasa Agama dan Pengajian ASN dan Masyarakat	Bulan Orang Kecamatan		Bulan Orang Kecamatan	Bulan Orang Kecamatan	12 Bulan 550 Orang 17 Kecamatan		7,880,663,600	9,350,663,600	8,779,416,600						12 Bulan 550 Orang 17 Kecamatan	7,880,663,600	
4 01 02 2.02 01	Fasilitasi Pengelolaan Bina Mental Spiritual	Pelaksanaan STQ, Pengiriman dan Pembinaan Qori-Qoriah				670 orang	550 orang	2,653,290,800	2,653,290,800	2,313,951,500	Kab. Lampung Selatan, Kalianda, Way Urang	Dana Transfer Umum - Dana Alokasi Umum	Revolusi Mental dan Pembangunan Kebudayaan		Masyarakat se-Kabupaten Lampung Selatan	550 orang	2,653,290,800	Sekretariat Daerah	
4 01 02 2.02 02	Pelaksanaan Kebijakan, Evaluasi, dan Capaian Kinerja terkait Kesejahteraan Sosial	Pelaksanaan Hari-hari Besar Keagamaan dan Kerukunan Umat Beragama				12 Bulan	12 Bulan	4,921,157,800	4,921,157,800	3,330,213,800	Kab. Lampung Selatan, Semua Kecamatan, Semua Kelurahan	PENDAPATAN ASLI DAERAH (PAD)	Revolusi Mental dan Pembangunan Kebudayaan		Masyarakat se-Kabupaten Lampung Selatan	12 Bulan	4,921,157,800	Sekretariat Daerah	
4 01 02 2.02 03	Pelaksanaan Kebijakan, Evaluasi, dan Capaian Kinerja terkait Kesejahteraan Masyarakat	Pelaksanaan Syiar Islamiyah, Bantuan Rumah Ibadah, TPA, Pondok Pesantren, Yayasan Bernuasa Agamad dan Organisasi Keagamaan, dan Pengajian ASN/Masyarakat				17 Kecamatan	17 Kecamatan	306,215,000	1,776,215,000	3,135,251,300		PENDAPATAN ASLI DAERAH (PAD)	Revolusi Mental dan Pembangunan Kebudayaan		Masyarakat se-Kabupaten Lampung Selatan	17 Kecamatan	306,215,000	Sekretariat Daerah	

**Penetapan Perubahan Rencana Kerja Pemerintah Daerah (RKPD)
Kabupaten Lampung Selatan
Tahun 2021**

Kode	Urusan/ Bidang Urusan/ Program/ Kegiatan/ Sub Kegiatan	Indikator Program/ Kegiatan/ Sub Kegiatan	Target Akhir Periode RPJMD	Realisasi Capaian RKPD Tahun 2019	Prakiraan Capaian Target RKPD Tahun 2020	Capaian Kinerja dan Kerangka Pendanaan							Kelompok Sasaran	Prakiraan Maju Rencana Tahun 2022		Perangkat Daerah Penanggung Jawab		
						Target 2021		Pagu Indikatif			Lokasi	Sumber Dana		Prioritas			Target	Pagu Indikatif
						Semula	Menjadi	RKPD 2021	APBD 2021	RKPD 2021 Perubahan				Nasional	Daerah			
4 01 02 2.03	Fasilitasi dan Koordinasi Hukum	Terlaksananya Penyusunan Produk Hukum Serta Kebijakan Daerah, Terselaksananya Permasalahan Hukum dan Terlaksananya Penyebarluasan Produk Hukum Daerah	%		%	%	100 %	634,396,000	784,396,000	858,070,200					100 %	858,070,200		
4 01 02 2.03 01	Fasilitasi Penyusunan Produk Hukum Daerah	terbentuknya Produk hukum daerah yang berkualitas				28 Produk Hukum	28 Produk Hukum	99,223,600	149,223,600	160,413,600	Kab. Lampung Selatan, Semua Kecamatan, Semua Kelurahan		Memperkuat Stabilitas Polhukhankam Dan Transformasi Pelayanan Publik	6. Peningkatan tata kelola dan kapasitas pemerintah daerah dan desa, serta ketentraman dan ketertiban umum	Masyarakat Kabupaten Lampung Selatan dan Pemda Lampung Selatan	28 Produk Hukum	160,413,600	Sekretariat Daerah
4 01 02 2.03 02	Fasilitasi Bantuan Hukum	terselenggaranya penyuluhan hukum, pembinaan kadarkum dan terselesaikannya permasalahan hukum di Pemerintah Daerah Kabupaten Lampung Selatan				9 Penyuluhan	5 Penyuluhan	378,464,000	478,464,000	543,193,000	Kab. Lampung Selatan, Kalianda, Semua Kelurahan		Memperkuat Stabilitas Polhukhankam Dan Transformasi Pelayanan Publik	6. Peningkatan tata kelola dan kapasitas pemerintah daerah dan desa, serta ketentraman dan ketertiban umum	Masyarakat Kabupaten Lampung Selatan dan Pemda Lampung Selatan	5 Penyuluhan	543,193,000	Sekretariat Daerah
4 01 02 2.03 03	Pendokumentasian Produk Hukum dan Pengelolaan Informasi Hukum	terciptanya inventarisasi produk hukum daerah serta penyebarluasan informasi hukum yang terintegrasi secara nasional				600 Dokumen	40 Dokumen	156,708,400	156,708,400	154,463,600	Kab. Lampung Selatan, Semua Kecamatan, Semua Kelurahan		Memperkuat Stabilitas Polhukhankam Dan Transformasi Pelayanan Publik	6. Peningkatan tata kelola dan kapasitas pemerintah daerah dan desa, serta ketentraman dan ketertiban umum	Masyarakat Kabupaten Lampung Selatan dan Pemda Lampung Selatan	40 Dokumen	154,463,600	Sekretariat Daerah
4 01 02 2.04	Fasilitasi Kerjasama Daerah	Dokumen Kerjasama Daerah	Dokumen		Dokumen	Dokumen	23 Dokumen	329,449,000	429,449,000	525,642,300						23 Dokumen	529,856,100	
4 01 02 2.04 01	Fasilitasi Kerja Sama Dalam Negeri	Dokumen kerjasama daerah MoU kerjasama daerah Pameran Nasional APKASI Rapat APKASI				12 dokumen 12 dokumen Paket 1 kali	10 dokumen 10 dokumen 1 Paket 1 kali	254,641,900	333,869,700	449,400,100	Kab. Lampung Selatan, Kalianda, Way Urang	Dana Transfer Umum-Dana Alokasi Umum	Meningkatkan Sumber Daya Manusia Yang Berkualitas Dan Berdaya Saing	4. Peningkatan investasi daerah dan pelayanan publik melalui penyederhanaan birokrasi dan regulasi	Organisasi Perangkat Daerah, Pihak ketiga/ Stakeholder	10 dokumen 10 dokumen 1 Paket 1 kali	380,241,900	Sekretariat Daerah
4 01 02 2.04 02	Fasilitasi Kerja Sama Luar Negeri	Dokumen kerjasama luar negeri				1 dokumen	1 dokumen	24,915,100	24,915,100	24,515,100	Kab. Lampung Selatan, Kalianda, Kalianda	Dana Transfer Umum-Dana Alokasi Umum	Meningkatkan Sumber Daya Manusia Yang Berkualitas Dan Berdaya Saing		Organisasi Perangkat Daerah, Pihak ketiga/ Stakeholder	1 dokumen	49,830,200	Sekretariat Daerah

**Penetapan Perubahan Rencana Kerja Pemerintah Daerah (RKPD)
Kabupaten Lampung Selatan
Tahun 2021**

Kode	Urusan/ Bidang Urusan/ Program/ Kegiatan/ Sub Kegiatan	Indikator Program/ Kegiatan/ Sub Kegiatan	Target Akhir Periode RPJMD	Realisasi Capaian RKPD Tahun 2019	Prakiraan Capaian Target RKPD Tahun 2020	Capaian Kinerja dan Kerangka Pendanaan							Kelompok Sasaran	Prakiraan Maju Rencana Tahun 2022		Perangkat Daerah Penanggung Jawab		
						Target 2021		Pagu Indikatif			Lokasi	Sumber Dana		Prioritas			Target	Pagu Indikatif
						Semula	Menjadi	RKPD 2021	APBD 2021	RKPD 2021 Perubahan				Nasional	Daerah			
4 01 02 2.04 03	Evaluasi Pelaksanaan Kerja Sama	Dokumen Kerjasama				Dokumen	12 Dokumen	49,892,000	70,664,200	51,727,100	Kab. Lampung Selatan, Kalianda, Kalianda	Dana Transfer Umum-Dana Alokasi Umum	Meningkatkan Sumber Daya Manusia Yang Berkualitas Dan Berdaya Saing	Organisasi Perangkat Daerah, Pihak ketiga/ Stakeholder	12 Dokumen	99,784,000	Sekretariat Daerah	
4 01 03	PROGRAM PEREKONOMIAN DAN PEMBANGUNAN	Persentase Peningkatan Perekonomian dan Pembangunan	Persen		Persen	Persen	100 Persen	1,880,946,750	1,864,946,750	1,768,751,950					100 Persen	938,230,500		
4 01 03 2.01	Pelaksanaan Kebijakan Perekonomian	Koordinasi, Sinkronisasi dan Evaluasi Kebijakan Perekonomian	Kegiatan		Kegiatan	Kegiatan	72 Kegiatan	686,903,200	436,903,200	537,406,900					72 Kegiatan	755,593,500		
4 01 03 2.01 01	Koordinasi, Sinkronisasi, Monitoring dan Evaluasi Kebijakan Pengelolaan BUMD dan BLUD	Terevaluasinya BUMD dan BLUD				9 Dokumen	9 Dokumen	35,000,000	25,000,000	23,300,800	Kab. Lampung Selatan, Kalianda, Kalianda	Pendapatan Transfer Pemerintah Pusat	Memperkuat Ketahanan Ekonomi Untuk Pertumbuhan Yang Berkualitas dan Berkeadilan	3. Pemulihan perekonomian daerah melalui pengolahan produk unggulan daerah, pemanfaatan teknologi, inovasi, penguatan kelembagaan dan permodalan UMKM serta perluasan lapangan kerja	Kecamatan, BUMD dan BLUD	9 Dokumen	38,500,000	Sekretariat Daerah
4 01 03 2.01 02	Pengendalian dan Distribusi Perekonomian	Menjaga inflansi yang rendah dan stabil				16 Kecamatan	16 Kecamatan	316,903,200	87,464,000	87,759,400	Kab. Lampung Selatan, Kalianda, Kalianda	Dana Transfer Umum - Dana Alokasi Umum	Memperkuat Ketahanan Ekonomi Untuk Pertumbuhan Yang Berkualitas dan Berkeadilan	Kecamatan, BUMD dan BLUD	16 Kecamatan	348,593,500	Sekretariat Daerah	
4 01 03 2.01 03	Perencanaan dan Pengawasan Ekonomi Mikro kecil	termonitoringnya akses keuangan daerah				16 kecamatan	16 kecamatan	50,000,000	50,000,000	67,534,000	Kab. Lampung Selatan, Kalianda, Kalianda	Dana Transfer Umum-Dana Alokasi Umum	Memperkuat Ketahanan Ekonomi Untuk Pertumbuhan Yang Berkualitas dan Berkeadilan	Kecamatan, BUMD dan BLUD	16 kecamatan	55,000,000	Sekretariat Daerah	

**Penetapan Perubahan Rencana Kerja Pemerintah Daerah (RKPD)
Kabupaten Lampung Selatan
Tahun 2021**

Kode	Urusan/ Bidang Urusan/ Program/ Kegiatan/ Sub Kegiatan	Indikator Program/ Kegiatan/ Sub Kegiatan	Target Akhir Periode RPJMD	Realisasi Capaian RKPD Tahun 2019	Prakiraan Capaian Target RKPD Tahun 2020	Capaian Kinerja dan Kerangka Pendanaan							Kelompok Sasaran	Prakiraan Maju Rencana Tahun 2022		Perangkat Daerah Penanggung Jawab		
						Target 2021		Pagu Indikatif			Lokasi	Sumber Dana		Prioritas			Target	Pagu Indikatif
						Semula	Menjadi	RKPD 2021	APBD 2021	RKPD 2021 Perubahan				Nasional	Daerah			
4 01 03 2.01 04	Koordinasi, Sinkronisasi dan Evaluasi Kebijakan Pembentukan BLUD	Terevaluasinya BLUD				8 Kecamatan	8 Kecamatan	35,000,000	14,439,200	11,889,200	Kab. Lampung Selatan, Kalianda, Kalianda	Dana Transfer Umum- Dana Alokasi Umum	Memperkuat Ketahanan Ekonomi Untuk Pertumbuhan Yang Berkualitas dan Berkeadilan	3. Pemulihan perekonomian daerah melalui pengolahan produk unggulan daerah, pemanfaatan teknologi, inovasi, penguatan kelembagaan dan permodalan UMKM serta perluasan lapangan kerja	Kecamatan, BUMD dan BLUD	8 Kecamatan	38,500,000	Sekretariat Daerah
4 01 03 2.01 05	Koordinasi, Sinkronisasi dan Evaluasi Kebijakan Pendirian BUMD	Terevaluasinya BUMD				1 Dokumen	1 Dokumen	250,000,000	260,000,000	346,923,500	Kab. Lampung Selatan, Kalianda, Kalianda	Dana Transfer Umum - Dana Alokasi Umum	Memperkuat Ketahanan Ekonomi Untuk Pertumbuhan Yang Berkualitas dan Berkeadilan	Kecamatan, BUMD dan BLUD	1 Dokumen	275,000,000	Sekretariat Daerah	
4 01 03 2.02	Pelaksanaan Administrasi Pembangunan	DOKUMEN PELAPORAN PENYERAPAN ANGGARAN TERPRESENTASE PELAPORAN PENYERAPAN ANGGARAN TEPAT WAKTU	Dokumen		Dokumen	Dokumen	1 Dokumen	186,560,050	286,560,050	239,416,050					1 Dokumen	0		
4 01 03 2.02 01	Fasilitasi Penyusunan Program Pembangunan	Indeks Kepuasan masyarakat				4 Laporan	4 Laporan	52,641,500	55,486,500	50,941,500	Kab. Lampung Selatan, Semua Kecamatan, Semua Kelurahan Kab. Lampung Selatan, Kalianda, Way Urang	PENDAPATAN ASLI DAERAH (PAD) Pendapatan Pajak Daerah Dana Transfe Umum-Dana Alokasi Umum	Meningkatkan Sumber Daya Manusia Yang Berkualitas Dan Berdaya Saing	4. Peningkatan investasi daerah dan pelayanan publik melalui penyederhanaan birokrasi dan regulasi 4. Peningkatan investasi daerah dan pelayanan publik melalui penyederhanaan birokrasi dan regulasi	OPD dan 17 Kecamatan	4 Laporan	0	Sekretariat Daerah
4 01 03 2.02 02	Pengendalian dan Evaluasi Program Pembangunan	Progres Pembangunan Fisik Konstruksi				24 Laporan	24 Laporan	62,587,500	110,912,500	89,280,500	Kab. Lampung Selatan, Kalianda, Way Urang	Dana Transfer Umum- Dana Alokasi Umum	Meningkatkan Sumber Daya Manusia Yang Berkualitas Dan Berdaya Saing	4. Peningkatan investasi daerah dan pelayanan publik melalui penyederhanaan birokrasi dan regulasi	OPD dan 17 Kecamatan	24 Laporan	0	Sekretariat Daerah

**Penetapan Perubahan Rencana Kerja Pemerintah Daerah (RKPD)
Kabupaten Lampung Selatan
Tahun 2021**

Kode	Urusan/ Bidang Urusan/ Program/ Kegiatan/ Sub Kegiatan	Indikator Program/ Kegiatan/ Sub Kegiatan	Target Akhir Periode RPJMD	Realisasi Capaian RKPD Tahun 2019	Prakiraan Capaian Target RKPD Tahun 2020	Capaian Kinerja dan Kerangka Pendanaan							Kelompok Sasaran	Prakiraan Maju Rencana Tahun 2022		Perangkat Daerah Penanggung Jawab		
						Target 2021		Pagu Indikatif			Lokasi	Sumber Dana		Prioritas			Target	Pagu Indikatif
						Semula	Menjadi	RKPD 2021	APBD 2021	RKPD 2021 Perubahan				Nasional	Daerah			
4 01 03 2.02 03	Pengelolaan Evaluasi dan Pelaporan Pelaksanaan Pembangunan	Prosentase pelaporan Penyerapan Anggaran TepProsentase pelaporan Penyerapan Anggaran Tepat				4 Laporan	4 Laporan	71,331,050	120,161,050	99,194,050	Kab. Lampung Selatan, Kalianda, Way Urang	Dana Transfer Umum- Dana Alokasi Umum	Meningkatkan Sumber Daya Manusia Yang Berkualitas Dan Berdaya Saing	4. Peningkatan investasi daerah dan pelayanan publik melalui penyederhanaan birokrasi dan regulasi	OPD dan 17 Kecamatan	4 Laporan	0	Sekretariat Daerah
4 01 03 2.03	Pengelolaan Pengadaan Barang dan Jasa	Jumlah penayangan dan pelaksanaan e- tendering dan e- pengadaan langsung, dan pelaksanaan	Point		Point	Point	80 Point	824,846,500	958,846,500	845,586,500					80 Point	0		
4 01 03 2.03 01	Pengelolaan Pengadaan Barang dan Jasa	Pelaksanaan Pengadaan Barang dan Jasa Kabupaten Lampung Selatan				100 %	100 %	260,825,100	284,825,100	284,695,100	Kab. Lampung Selatan, Kalianda, Way Urang	PENDAPATAN TRANSFER	4. Peningkatan investasi daerah dan pelayanan publik melalui penyederhanaan birokrasi dan regulasi	0	100 %	0	Sekretariat Daerah	
4 01 03 2.03 02	Pengelolaan Layanan Pengadaan secara Elektronik	Jumlah penayangan dan pelaksanaan e- tendering dan e- pengadaan langsung, dan pelaksanaan				100 Paket	364 Paket	374,911,600	484,911,600	382,891,600	Kab. Lampung Selatan, Kalianda, Way Urang	PENDAPATAN TRANSFER	4. Peningkatan investasi daerah dan pelayanan publik melalui penyederhanaan birokrasi dan regulasi	0	364 Paket	0	Sekretariat Daerah	
4 01 03 2.03 03	Pembinaan dan Advokasi Pengadaan Barang dan Jasa	Peningkatan SDM Pokja dan Perangkat BLPJ				100 %	100 %	189,109,800	189,109,800	177,999,800	Kab. Lampung Selatan, Kalianda, Way Urang	PENDAPATAN TRANSFER	4. Peningkatan investasi daerah dan pelayanan publik melalui penyederhanaan birokrasi dan regulasi	0	100 %	0	Sekretariat Daerah	
4 01 03 2.04	Pemantauan Kebijakan Sumber Daya Alam	Penerapan kebijakan sumber daya alam pertanian, kehutanan, kelautan dan perikanan	dokumen		dokumen	dokumen	1 dokumen	182,637,000	182,637,000	146,342,500					1 dokumen	182,637,000		
4 01 03 2.04 01	Koordinasi, Sinkronisasi, dan Evaluasi Kebijakan Pertanian, Kehutanan, Kelautan, dan Perikanan	diketahui data tentang penerapan kebijakan pertanian, kehutanan, kelautan dan perikanan di kabupaten Lampung Selatan				4 dokumen	1 dokumen	67,327,600	67,327,600	62,330,400	Kab. Lampung Selatan, Semua Kecamatan, Semua Kelurahan	Dana Transfer Umum- Dana Alokasi Umum	Membangun Lingkungan Hidup, Meningkatkan Ketahanan Bencana Dan Perubahan Iklim	5. Pengelolaan sumber daya alam dan lingkungan hidup yang berkelanjutan serta kesiapsiagaan bencana	OPD, dan masyarakat di kabupaten lampung selatan	1 dokumen	67,327,600	Sekretariat Daerah
4 01 03 2.04 02	Koordinasi, Sinkronisasi, dan Evaluasi Kebijakan Pertambangan dan Lingkungan Hidup	diketahui data tentang penerapan kebijakan pertambangan dan lingkungan hidup di kabupaten lampung selatan				4 dokumen	1 dokumen	65,276,900	65,276,900	48,593,800	Kab. Lampung Selatan, Semua Kecamatan, Semua Kelurahan	Dana Transfer Umum- Dana Alokasi Umum	Membangun Lingkungan Hidup, Meningkatkan Ketahanan Bencana Dan Perubahan Iklim	5. Pengelolaan sumber daya alam dan lingkungan hidup yang berkelanjutan serta kesiapsiagaan bencana	OPD, dan masyarakat di kabupaten lampung selatan	1 dokumen	65,276,900	Sekretariat Daerah

**Penetapan Perubahan Rencana Kerja Pemerintah Daerah (RKPD)
Kabupaten Lampung Selatan
Tahun 2021**

Kode	Urusan/ Bidang Urusan/ Program/ Kegiatan/ Sub Kegiatan	Indikator Program/ Kegiatan/ Sub Kegiatan	Target Akhir Periode RPJMD	Realisasi Capaian RKPD Tahun 2019	Prakiraan Capaian Target RKPD Tahun 2020	Capaian Kinerja dan Kerangka Pendanaan							Kelompok Sasaran	Prakiraan Maju Rencana Tahun 2022		Perangkat Daerah Penanggung Jawab		
						Target 2021		Pagu Indikatif			Lokasi	Sumber Dana		Prioritas			Target	Pagu Indikatif
						Semula	Menjadi	RKPD 2021	APBD 2021	RKPD 2021 Perubahan				Nasional	Daerah			
4 01 03 2.04 03	Koordinasi, Sinkronisasi, dan Evaluasi Kebijakan Energi dan Air	diketahui data tentang penerapan kebijakan energi dan air di kabupaten lampung selatan				4 dokumen	1 dokumen	50,032,500	50,032,500	35,418,300	Kab. Lampung Selatan, Semua Kecamatan, Semua Kelurahan	Dana Transfer Umum- Dana Alokasi Umum	Membangun Lingkungan Hidup, Meningkatkan Ketahanan Bencana Dan Perubahan Iklim	OPD, dan masyarakat di kabupaten lampung selatan	1 dokumen	50,032,500	Sekretariat Daerah	
TOTAL								57,856,514,000	57,549,140,000	62,096,696,200						58,982,203,135		

**Penetapan Perubahan Rencana Kerja Pemerintah Daerah (RKPD)
Kabupaten Lampung Selatan
Tahun 2021**

Kode	Urusan/ Bidang Urusan/ Program/ Kegiatan/ Sub Kegiatan	Indikator Program/ Kegiatan/ Sub Kegiatan	Target Akhir Periode RPJMD	Realisasi Capaian RKPD Tahun 2019	Prakiraan Capaian Target RKPD Tahun 2020	Capaian Kinerja dan Kerangka Pendanaan							Kelompok Sasaran	Prakiraan Maju Rencana Tahun 2022		Perangkat Daerah Penanggung Jawab							
						Target 2021		Pagu Indikatif			Lokasi	Sumber Dana		Prioritas			Target	Pagu Indikatif					
						Semula	Menjadi	RKPD 2021	APBD 2021	RKPD 2021 Perubahan				Nasional	Daerah								
4						UNSUR PENDUKUNG URUSAN PEMERINTAHAN																	
4	02									65,951,630,800	69,187,371,000	69,233,869,650				71,351,058,833							
4	02	01				PROGRAM PENUNJANG URUSAN PEMERINTAHAN DAERAH KABUPATEN/KOTA A	Indeks Kepuasan Pelayanan DPRD	Poin		Poin	Poin	80 Poin	46,269,915,700	46,720,353,800	46,322,179,350		80 Poin	47,799,134,318					
4	02	01	2.01			Perencanaan, Penganggaran, dan Evaluasi Kinerja Perangkat Daerah	Dokumen Perencanaan, Penganggaran, dan Evaluasi Kinerja Perangkat Daerah	Dokumen		Dokumen	Dokumen	10 Dokumen	90,876,000	90,876,000	76,717,500		10 Dokumen	80,553,375					
4	02	01	2.01	01		Penyusunan Dokumen Perencanaan Perangkat Daerah	Dokumen Renja, Renja Perubahan dan Renstra				3 Dokumen	3 Dokumen	17,627,000	17,627,000	19,363,500	Kab. Lampung Selatan, Kalianda, Way Urang	Dana Transfer Umum-Dana Alokasi Umum	Meningkatkan Sumber Daya Manusia Yang Berkualitas Dan Berdaya Saing		Pemerintah Kabupaten Lampung Selatan	3 Dokumen	20,331,675	Sekretariat DPRD
4	02	01	2.01	02		Koordinasi dan Penyusunan Dokumen RKA-SKPD	Dokumen RKA-SKPD				1 Dokumen	1 Dokumen	24,328,000	24,328,000	18,296,000	Kab. Lampung Selatan, Kalianda, Way Urang	Dana Transfer Umum-Dana Alokasi Umum	Meningkatkan Sumber Daya Manusia Yang Berkualitas Dan Berdaya Saing		Pemerintah Kabupaten Lampung Selatan	1 Dokumen	19,210,800	Sekretariat DPRD
4	02	01	2.01	03		Koordinasi dan Penyusunan Dokumen Perubahan RKA-SKPD	Dokumen RKA-SKPD Perubahan				1 Dokumen	1 Dokumen	23,928,000	23,928,000	14,065,000	Kab. Lampung Selatan, Kalianda, Way Urang	Dana Transfer Umum-Dana Alokasi Umum	Meningkatkan Sumber Daya Manusia Yang Berkualitas Dan Berdaya Saing		Pemerintah Kabupaten Lampung Selatan	1 Dokumen	14,768,250	Sekretariat DPRD
4	02	01	2.01	04		Koordinasi dan Penyusunan DPA-SKPD	DPA-SKPD				1 Dokumen	1 Dokumen	4,133,000	4,133,000	4,133,000	Kab. Lampung Selatan, Kalianda, Way Urang	Dana Transfer Umum-Dana Alokasi Umum	Meningkatkan Sumber Daya Manusia Yang Berkualitas Dan Berdaya Saing		Pemerintah Kabupaten Lampung Selatan	1 Dokumen	4,339,650	Sekretariat DPRD
4	02	01	2.01	05		Koordinasi dan Penyusunan Perubahan DPA-SKPD	DPA-SKPD Perubahan				1 Dokumen	1 Dokumen	3,183,000	3,183,000	3,183,000	Kab. Lampung Selatan, Kalianda, Way Urang	Dana Transfer Umum-Dana Alokasi Umum	Meningkatkan Sumber Daya Manusia Yang Berkualitas Dan Berdaya Saing		Pemerintah Kabupaten Lampung Selatan	1 Dokumen	3,342,150	Sekretariat DPRD
4	02	01	2.01	06		Koordinasi dan Penyusunan Laporan Capaian Kinerja dan Ikhtisar Realisasi Kinerja SKPD	Laporan Capaian Kinerja dan Ikhtisar Realisasi Kinerja SKPD				3 Dokumen	3 Dokumen	17,677,000	17,677,000	17,677,000	Kab. Lampung Selatan, Kalianda, Way Urang	Dana Transfer Umum-Dana Alokasi Umum	Meningkatkan Sumber Daya Manusia Yang Berkualitas Dan Berdaya Saing		Pemerintah Kabupaten Lampung Selatan	3 Dokumen	18,560,850	Sekretariat DPRD
4	02	01	2.02			Administrasi Keuangan Perangkat Daerah	Administrasi Keuangan	Bulan		Bulan	Bulan	12 Bulan	5,609,653,800	5,627,054,000	5,600,148,000						12 Bulan	5,910,401,400	

**Penetapan Perubahan Rencana Kerja Pemerintah Daerah (RKPD)
Kabupaten Lampung Selatan
Tahun 2021**

Kode	Urusan/ Bidang Urusan/ Program/ Kegiatan/ Sub Kegiatan	Indikator Program/ Kegiatan/ Sub Kegiatan	Target Akhir Periode RPJMD	Realisasi Capaian RKPD Tahun 2019	Prakiraan Capaian Target RKPD Tahun 2020	Capaian Kinerja dan Kerangka Pendanaan							Kelompok Sasaran	Prakiraan Maju Rencana Tahun 2022		Perangkat Daerah Penanggung Jawab		
						Target 2021		Pagu Indikatif			Lokasi	Sumber Dana		Prioritas			Target	Pagu Indikatif
						Semula	Menjadi	RKPD 2021	APBD 2021	RKPD 2021 Perubahan				Nasional	Daerah			
4.02.01.2.02.01	Penyediaan Gaji dan Tunjangan ASN	Pembayaran Gaji dan Tunjangan ASN				12 Bulan	12 Bulan	4,155,383,800	4,155,384,000	4,126,578,000	Kab. Lampung Selatan, Kalianda, Way Urang	Dana Transfer Umum-Dana Alokasi Umum			PNS dan Non PNS Sekretariat DPRD	12 Bulan	4,363,152,900	Sekretariat DPRD
4.02.01.2.02.02	Penyediaan Administrasi Pelaksanaan Tugas ASN	Dokumen Administrasi Pelaksanaan Tugas ASN				12 Bulan	12 Bulan	1,454,270,000	1,471,670,000	1,473,570,000	Kab. Lampung Selatan, Kalianda, Way Urang	Dana Transfer Umum-Dana Alokasi Umum			PNS dan Non PNS Sekretariat DPRD	12 Bulan	1,547,248,500	Sekretariat DPRD
4.02.01.2.05	Administrasi Kepegawaian Perangkat Daerah	Penyelenggaraan Administrasi Kepegawaian	Kali		Kali	Kali	17 Kali	5,452,247,100	5,564,171,100	5,630,180,600						17 Kali	5,911,689,630	
4.02.01.2.05.09	Pendidikan dan Pelatihan Pegawai Berdasarkan Tugas dan Fungsi	Pengiriman Peserta Diklat Singkat				11 Kali	12 Kali	598,600,000	598,600,000	712,460,000	Semua Kab/Kota, Semua Kecamatan, Semua Kelurahan	Dana Transfer Umum-Dana Alokasi Umum			Sekretariat DPRD dan Masyarakat Lampung Selatan	12 Kali	748,083,000	Sekretariat DPRD
4.02.01.2.05.10	Sosialisasi Peraturan Perundang-Undangan	Sosialisasi Peraturan Perundang-Undangan				6 Kali	6 Kali	4,853,647,100	4,965,571,100	4,917,720,600	Kab. Lampung Selatan, Natar, Semua Kelurahan Kab. Lampung Selatan, Tanjung Bintang, Semua Kelurahan Kab. Lampung Selatan, Kalianda, Semua Kelurahan Kab. Lampung Selatan, Sidomulyo, Semua Kelurahan Kab. Lampung Selatan, Katibung, Semua Kelurahan Kab. Lampung	Dana Transfer Umum-Dana Alokasi Umum			Sekretariat DPRD dan Masyarakat Lampung Selatan	6 Kali	5,163,606,630	Sekretariat DPRD

Penetapan Perubahan Rencana Kerja Pemerintah Daerah (RKPD) Kabupaten Lampung Selatan Tahun 2021																	
Kode	Urusan/ Bidang Urusan/ Program/ Kegiatan/ Sub Kegiatan	Indikator Program/ Kegiatan/ Sub Kegiatan	Target Akhir Periode RPJMD	Realisasi Capaian RKPD Tahun 2019	Prakiraan Capaian Target RKPD Tahun 2020	Capaian Kinerja dan Kerangka Pendanaan					Kelompok Sasaran	Prakiraan Maju Rencana Tahun 2022		Perangkat Daerah Penanggung Jawab			
						Target 2021		Pagu Indikatif		Lokasi		Sumber Dana	Prioritas		Target	Pagu Indikatif	
						Semula	Menjadi	RKPD 2021	APBD 2021				Nasional				Daerah
										Selatan, Penengahan, Semua Kelurahan Kab. Lampung Selatan, Palas, Semua Kelurahan Kab. Lampung Selatan, Jati Agung, Semua Kelurahan Kab. Lampung Selatan, Ketapang, Semua Kelurahan Kab. Lampung Selatan, Sragi, Semua Kelurahan Kab. Lampung Selatan, Raja Basa, Semua Kelurahan Kab. Lampung Selatan, Candipuro, Semua Kelurahan Kab. Lampung Selatan, Merbau Mataram, Semua Kelurahan Kab. Lampung Selatan, Bakauheni Semua Kelurahan Kab. Lampung Selatan, Tanjung Sari, Semua Kelurahan							

Penetapan Perubahan Rencana Kerja Pemerintah Daerah (RKPD) Kabupaten Lampung Selatan Tahun 2021																		
Kode	Urusan/ Bidang Urusan/ Program/ Kegiatan/ Sub Kegiatan	Indikator Program/ Kegiatan/ Sub Kegiatan	Target Akhir Periode RPJMD	Realisasi Capaian RKPD Tahun 2019	Prakiraan Capaian Target RKPD Tahun 2020	Capaian Kinerja dan Kerangka Pendanaan					Lokasi	Sumber Dana	Prioritas		Kelompok Sasaran	Prakiraan Maju Rencana Tahun 2022		Perangkat Daerah Penanggung Jawab
						Target 2021		Pagu Indikatif	Pagu Indikatif	RKPDP 2021 Perubahan			Nasional	Daerah		Target	Pagu Indikatif	
						Semula	Menjadi											
4 02 01 2.06	Administrasi Umum Perangkat Daerah	Persentase Penyelenggaraan Administrasi Umum	%		%	%	100 %	2,303,405,850	2,388,779,750	2,446,543,500					100 %	2,568,870,675		
4 02 01 2.06 01	Penyediaan Komponen Instalasi Listrik/Penerangan Bangunan Kantor	Alat-alat listrik dan komponen listrik kantor				12 Bulan	12 Bulan	101,497,100	101,497,100	93,497,100	Kab. Lampung Selatan, Way Sulan, Semua Kelurahan	Dana Transfer Umum- Dana Alokasi Umum			Sekretariat DPRD Kabupaten Lampung Selatan	12 Bulan	98,171,955	Sekretariat DPRD
4 02 01 2.06 02	Penyediaan Peralatan dan Perlengkapan Kantor	Pengadaan Peralatan dan Perlengkapan Kantor				12 Jenis	4 Jenis	151,635,600	151,635,600	170,117,300	Kab. Lampung Selatan, Kalianda, Way Urang	Dana Transfer Umum- Dana Alokasi Umum			Sekretariat DPRD Kabupaten Lampung Selatan	4 Jenis	178,623,165	Sekretariat DPRD
4 02 01 2.06 03	Penyediaan Peralatan Rumah Tangga	Peralatan Rumah Tangga				12 Bulan	12 Bulan	118,000,000	118,000,000	140,500,000	Kab. Lampung Selatan, Kalianda, Way Urang	Dana Transfer Umum- Dana Alokasi Umum			Sekretariat DPRD Kabupaten Lampung Selatan	12 Bulan	147,525,000	Sekretariat DPRD
4 02 01 2.06 04	Penyediaan Bahan Logistik Kantor	Bahan Logistik Kantor				12 Bulan	12 Bulan	293,421,900	306,575,800	324,611,500	Kab. Lampung Selatan, Kalianda, Way Urang	Dana Transfer Umum- Dana Alokasi Umum			Sekretariat DPRD Kabupaten Lampung Selatan	12 Bulan	340,842,075	Sekretariat DPRD
4 02 01 2.06 05	Penyediaan Barang Cetakan dan Penggandaan	Cetak dan Penggandaan				12 Bulan	12 Bulan	409,126,250	445,346,250	423,092,600	Kab. Lampung Selatan, Kalianda, Way Urang	Dana Transfer Umum- Dana Alokasi Umum			Sekretariat DPRD Kabupaten Lampung Selatan	12 Bulan	444,247,230	Sekretariat DPRD
4 02 01 2.06 06	Penyediaan Bahan Bacaan dan Peraturan Perundang- undangan	Bahan Bacaan dan Peraturan Perundang- undangan				12 Bulan	12 Bulan	624,768,000	660,768,000	662,268,000	Kab. Lampung Selatan, Kalianda, Way Urang	Dana Transfer Umum- Dana Alokasi Umum			Sekretariat DPRD Kabupaten Lampung Selatan	12 Bulan	695,381,400	Sekretariat DPRD

**Penetapan Perubahan Rencana Kerja Pemerintah Daerah (RKPD)
Kabupaten Lampung Selatan
Tahun 2021**

Kode	Urusan/ Bidang Urusan/ Program/ Kegiatan/ Sub Kegiatan	Indikator Program/ Kegiatan/ Sub Kegiatan	Target Akhir Periode RPJMD	Realisasi Capaian RKPD Tahun 2019	Prakiraan Capaian Target RKPD Tahun 2020	Capaian Kinerja dan Kerangka Pendanaan							Kelompok Sasaran	Prakiraan Maju Rencana Tahun 2022		Perangkat Daerah Penanggung Jawab		
						Target 2021		Pagu Indikatif			Lokasi	Sumber Dana		Prioritas			Target	Pagu Indikatif
						Semula	Menjadi	RKPD 2021	APBD 2021	RKPD 2021 Perubahan				Nasional	Daerah			
4 02 01 2.06 08	Fasilitasi Kunjungan Tamu	Fasilitasi Kunjungan Tamu kantor				12 Bulan	12 Bulan	462,925,000	462,925,000	480,425,000	Kab. Lampung Selatan, Kalianda, Way Urang	Dana Transfer Umum-Dana Alokasi Umum			Sekretariat DPRD Kabupaten Lampung Selatan	12 Bulan	504,446,250	Sekretariat DPRD
4 02 01 2.06 09	Penyelenggaraan Rapat Koordinasi dan Konsultasi SKPD	Rapat Koordinasi dan Konsultasi SKPD				29 Kali	36 Kali	142,032,000	142,032,000	152,032,000	Semua Kab/Kota, Semua Kecamatan, Semua Kelurahan	Dana Transfer Umum-Dana Alokasi Umum			Sekretariat DPRD Kabupaten Lampung Selatan	36 Kali	159,633,600	Sekretariat DPRD
4 02 01 2.07	Pengadaan Barang Milik Daerah Penunjang Urusan Pemerintah Daerah	Pengadaan Meubel Kantor	Jenis		Jenis	Jenis	1 Jenis	285,243,200	285,243,200	95,000,000						1 Jenis	99,750,000	
4 02 01 2.07 05	Pengadaan Mebel	Mebel kantor				4 Jenis	1 Jenis	285,243,200	285,243,200	95,000,000	Kab. Lampung Selatan, Kalianda, Way Urang	Dana Transfer Umum-Dana Alokasi Umum			Sekretariat DPRD Kabupaten Lampung Selatan	1 Jenis	99,750,000	Sekretariat DPRD
4 02 01 2.08	Penyediaan Jasa Penunjang Urusan Pemerintahan Daerah	Penyediaan Jasa Penunjang Urusan Kantor	Bulan		Bulan	Bulan	12 Bulan	700,050,000	700,050,000	637,970,000						12 Bulan	669,868,500	
4 02 01 2.08 02	Penyediaan Jasa Komunikasi, Sumber Daya Air dan Listrik	Rekening Telepon, Internet, Air & Listrik Kantor				12 Bulan	12 Bulan	290,400,000	290,400,000	292,320,000	Kab. Lampung Selatan, Kalianda, Way Urang	Dana Transfer Umum-Dana Alokasi Umum			Sekretariat DPRD dan Masyarakat Kabupaten Lampung Selatan	12 Bulan	306,936,000	Sekretariat DPRD
4 02 01 2.08 03	Penyediaan Jasa Peralatan dan Perlengkapan Kantor	Pembayaran Jasa Peralatan dan Perlengkapan Kantor				12 Bulan	12 Bulan	211,650,000	211,650,000	147,650,000	Kab. Lampung Selatan, Kalianda, Way Urang	Dana Transfer Umum-Dana Alokasi Umum			Sekretariat DPRD dan Masyarakat Kabupaten Lampung Selatan	12 Bulan	155,032,500	Sekretariat DPRD
4 02 01 2.08 04	Penyediaan Jasa Pelayanan Umum Kantor	Jasa Pelayanan Umum Kantor				12 Bulan	12 Bulan	198,000,000	198,000,000	198,000,000	Kab. Lampung Selatan, Kalianda, Way Urang	Dana Transfer Umum-Dana Alokasi Umum			Sekretariat DPRD dan Masyarakat Kabupaten Lampung Selatan	12 Bulan	207,900,000	Sekretariat DPRD
4 02 01 2.09	Pemeliharaan Barang Milik Daerah Penunjang Urusan Pemerintahan Daerah	Pemeliharaan Sarana dan Prasarana Kantor	%		%	%	100 %	1,443,000,000	850,740,000	622,180,000						100 %	653,289,000	

**Penetapan Perubahan Rencana Kerja Pemerintah Daerah (RKPD)
Kabupaten Lampung Selatan
Tahun 2021**

Kode	Urusan/ Bidang Urusan/ Program/ Kegiatan/ Sub Kegiatan	Indikator Program/ Kegiatan/ Sub Kegiatan	Target Akhir Periode RPJMD	Realisasi Capaian RKPD Tahun 2019	Prakiraan Capaian Target RKPD Tahun 2020	Capaian Kinerja dan Kerangka Pendanaan							Kelompok Sasaran	Prakiraan Maju Rencana Tahun 2022		Perangkat Daerah Penanggung Jawab		
						Target 2021		Pagu Indikatif			Lokasi	Sumber Dana		Prioritas			Target	Pagu Indikatif
						Semula	Menjadi	RKPD 2021	APBD 2021	RKPD 2021 Perubahan				Nasional	Daerah			
4 02 01 2.09 02	Penyediaan Jasa Pemeliharaan, Biaya Pemeliharaan, Pajak, dan Perizinan Kendaraan Dinas Operasional atau Lapangan	Pemeliharaan rutin/berkala, pembayaran Pajak, dan Perizinan Kendaraan Dinas Operasional atau Lapangan				21 Unit	21 Unit	1,021,400,000	432,290,000	469,290,000	Kab. Lampung Selatan, Kalianda, Way Urang	Dana Transfer Umum-Dana Alokasi Umum			Sekretariat DPRD dan Rumah Dinas Ketua DPRD	21 Unit	492,754,500	Sekretariat DPRD
4 02 01 2.09 06	Pemeliharaan Peralatan dan Mesin Lainnya	Peralatan dan Mesin Lainnya				12 Bulan	12 Bulan	66,600,000	63,450,000	70,390,000	Kab. Lampung Selatan, Kalianda, Way Urang	Dana Transfer Umum-Dana Alokasi Umum			Sekretariat DPRD dan Rumah Dinas Ketua DPRD	12 Bulan	73,909,500	Sekretariat DPRD
4 02 01 2.09 09	Pemeliharaan/Rehabilitasi Gedung Kantor dan Bangunan Lainnya	Pemeliharaan/Rehabilitasi Sarana dan Prasarana Gedung Kantor				2 Unit	6 Unit	72,500,000	72,500,000	32,500,000	Kab. Lampung Selatan, Kalianda, Way Urang	Dana Transfer Umum-Dana Alokasi Umum			Sekretariat DPRD dan Rumah Dinas Ketua DPRD	6 Unit	34,125,000	Sekretariat DPRD
4 02 01 2.09 10	Pemeliharaan/Rehabilitasi Sarana dan Prasarana Gedung Kantor atau Bangunan Lainnya	Pemeliharaan/Rehabilitasi Sarana dan Prasarana Gedung Kantor				2 Unit	3 Unit	182,500,000	182,500,000	30,000,000	Kab. Lampung Selatan, Kalianda, Way Urang	Dana Transfer Umum-Dana Alokasi Umum			Sekretariat DPRD dan Rumah Dinas Ketua DPRD	3 Unit	31,500,000	Sekretariat DPRD
4 02 01 2.09 11	Pemeliharaan/Rehabilitasi Sarana dan Prasarana Pendukung Gedung Kantor atau Bangunan Lainnya	Pemeliharaan Sarana dan Prasarana Pendukung Gedung Kantor				1 Unit	1 Unit	100,000,000	100,000,000	20,000,000	Kab. Lampung Selatan, Kalianda, Way Urang	Dana Transfer Umum-Dana Alokasi Umum			Sekretariat DPRD dan Rumah Dinas Ketua DPRD	1 Unit	21,000,000	Sekretariat DPRD
4 02 01 2.15	Layanan Keuangan dan Kesejahteraan DPRD	Penyediaan Layanan Keuangan dan Kesejahteraan DPRD	%		%	%	100 %	29,953,727,250	30,781,727,250	30,781,727,250						100 %	31,451,413,613	
4 02 01 2.15 01	Penyelenggaraan Administrasi Keuangan DPRD	Jasa Administrasi Keuangan DPRD				12 Bulan	12 Bulan	29,389,447,000	30,217,447,000	30,217,447,000	Kab. Lampung Selatan, Kalianda, Way Urang	Dana Transfer Umum-Dana Alokasi Umum			Pimpinan dan Anggota DPRD Kabupaten Lampung Selatan	12 Bulan	30,858,919,350	Sekretariat DPRD
4 02 01 2.15 02	Penyediaan Pakaian Dinas dan Atribut DPRD	Belanja Pakaian Dinas dan Atribut DPRD				225 Stel	225 Stel	564,280,250	564,280,250	564,280,250	Kab. Lampung Selatan, Kalianda, Way Urang	Dana Transfer Umum-Dana Alokasi Umum			Pimpinan dan Anggota DPRD Kabupaten Lampung Selatan	225 Stel	592,494,263	Sekretariat DPRD
4 02 01 2.16	Layanan Administrasi DPRD	Penyediaan Kebutuhan Rumah Tangga DPRD	Bulan		Bulan	Bulan	12 Bulan	431,712,500	431,712,500	431,712,500						12 Bulan	453,298,125	

**Penetapan Perubahan Rencana Kerja Pemerintah Daerah (RKPD)
Kabupaten Lampung Selatan
Tahun 2021**

Kode	Urusan/ Bidang Urusan/ Program/ Kegiatan/ Sub Kegiatan	Indikator Program/ Kegiatan/ Sub Kegiatan	Target Akhir Periode RPJMD	Realisasi Capaian RKPD Tahun 2019	Prakiraan Capaian Target RKPD Tahun 2020	Capaian Kinerja dan Kerangka Pendanaan										Kelompok Sasaran	Prakiraan Maju Rencana Tahun 2022		Perangkat Daerah Penanggung Jawab
						Target 2021		Pagu Indikatif			Lokasi	Sumber Dana	Prioritas		Target		Pagu Indikatif		
						Semula	Menjadi	RKPD 2021	APBD 2021	RKPD 2021 Perubahan			Nasional	Daerah					
4 02 01 2.16 04	Penyediaan Kebutuhan Rumah Tangga DPRD	Penyediaan Kebutuhan Rumah Tangga DPRD				12 Bulan	12 Bulan	431,712,500	431,712,500	431,712,500	Kab. Lampung Selatan, Kalianda, Way Urang	Dana Transfer Umum- Dana Alokasi Umum			Ketua DPRD Kabupaten Lampung Selatan	12 Bulan	453,298,125	Sekretariat DPRD	
4 02 02	PROGRAM DUKUNGAN PELAKSANAAN TUGAS DAN FUNGSI DPRD	Persentase Terlaksananya Tugas dan Fungsi DPRD	%		%	%	100 %	19,681,715,100	22,467,017,200	22,911,690,300						100 %	23,551,924,515		
4 02 02 2.01	Pembentukan Peraturan Daerah dan Peraturan DPRD	Penyusunan Peraturan Daerah dan Peraturan DPRD (Perda/Peraturan DPRD)	%		%	%	100 %	597,705,700	631,311,800	624,473,500						100 %	655,697,175		
4 02 02 2.01 02	Pembahasan Rancangan Peraturan Daerah	Rapat Pembahasan Rancangan Peraturan Daerah				10 Ranperda	10 Ranperda	522,705,700	556,311,800	549,473,500	Kab. Lampung Selatan, Kalianda, Way Urang	Dana Transfer Umum- Dana Alokasi Umum			Pemerintah Kabupaten Lampung Selatan	10 Ranperda	576,947,175	Sekretariat DPRD	
4 02 02 2.01 04	Fasilitasi Penyusunan Penjelasan/Keteran- gan dan/atau Naskah Akademik	Pembahasan Ranperda Inisiatif				1 Ranperda	1 Ranperda	75,000,000	75,000,000	75,000,000	Kab. Lampung Selatan, Kalianda, Way Urang	Dana Transfer Umum- Dana Alokasi Umum			Pemerintah Kabupaten Lampung Selatan	1 Ranperda	78,750,000	Sekretariat DPRD	
4 02 02 2.02	Pembahasan Kebijakan Anggaran	Pembahasan Kebijakan Anggaran	Kali		Kali	Kali	15 Kali	358,569,400	290,419,400	290,419,400						15 Kali	304,940,370		
4 02 02 2.02 01	Pembahasan KUA dan PPAS	Rapat Pembahasan KUA dan PPAS				3 kali	3 kali	72,878,200	58,688,200	58,688,200	Kab. Lampung Selatan, Kalianda, Way Urang	Dana Transfer Umum- Dana Alokasi Umum			Pemerintah Kabupaten Lampung Selatan	3 kali	61,622,610	Sekretariat DPRD	
4 02 02 2.02 02	Pembahasan Perubahan KUA dan Perubahan PPAS	Rapat Pembahasan Perubahan KUA dan Perubahan PPAS				3 kali	3 kali	68,797,400	57,407,400	57,407,400	Kab. Lampung Selatan, Kalianda, Way Urang	Dana Transfer Umum- Dana Alokasi Umum			Pemerintah Kabupaten Lampung Selatan	3 kali	60,277,770	Sekretariat DPRD	
4 02 02 2.02 03	Pembahasan APBD	Rapat Pembahasan APBD				3 kali	3 kali	72,648,200	58,458,200	58,458,200	Kab. Lampung Selatan, Kalianda, Way Urang	Dana Transfer Umum- Dana Alokasi Umum			Pemerintah Kabupaten Lampung Selatan	3 kali	61,381,110	Sekretariat DPRD	

**Penetapan Perubahan Rencana Kerja Pemerintah Daerah (RKPD)
Kabupaten Lampung Selatan
Tahun 2021**

Kode	Urusan/ Bidang Urusan/ Program/ Kegiatan/ Sub Kegiatan	Indikator Program/ Kegiatan/ Sub Kegiatan	Target Akhir Periode RPJMD	Realisasi Capaian RKPD Tahun 2019	Prakiraan Capaian Target RKPD Tahun 2020	Capaian Kinerja dan Kerangka Pendanaan							Kelompok Sasaran	Prakiraan Maju Rencana Tahun 2022		Perangkat Daerah Penanggung Jawab		
						Target 2021		Pagu Indikatif			Lokasi	Sumber Dana		Prioritas			Target	Pagu Indikatif
						Semula	Menjadi	RKPD 2021	APBD 2021	RKPD 2021 Perubahan				Nasional	Daerah			
4 02 02 2.02 04	Pembahasan APBD Perubahan	Rapat Pembahasan APBD Perubahan				3 kali	3 kali	71,597,400	57,407,400	57,407,400	Kab. Lampung Selatan, Kalianda, Way Urang	Dana Transfer Umum-Dana Alokasi Umum			Pemerintah Kabupaten Lampung Selatan	3 kali	60,277,770	Sekretariat DPRD
4 02 02 2.02 06	Pembahasan Pertanggungjawaban APBD	Rapat Pembahasan Pertanggungjawaban APBD				3 kali	3 kali	72,648,200	58,458,200	58,458,200	Kab. Lampung Selatan, Kalianda, Way Urang	Dana Transfer Umum-Dana Alokasi Umum			Pemerintah Kabupaten Lampung Selatan	3 kali	61,381,110	Sekretariat DPRD
4 02 02 2.03	Pengawasan Penyelenggaraan Pemerintahan	Monitoring dan Pengawasan Penyelenggaraan Pemerintahan	Kali		Kali	Kali	27 Kali	165,170,000	150,980,000	156,230,000						27 Kali	164,041,500	
4 02 02 2.03 01	Pengawasan Urusan Pemerintahan bidang Pemerintahan dan Hukum	Rapat Pengawasan Urusan Pemerintahan bidang Pemerintahan dan Hukum				6 kali	6 kali	21,722,200	21,722,200	21,722,200	Kab. Lampung Selatan, Kalianda, Way Urang	Dana Transfer Umum-Dana Alokasi Umum			Pemerintah dan Masyarakat Kabupaten Lampung Selatan	6 kali	22,808,310	Sekretariat DPRD
4 02 02 2.03 02	Pengawasan Urusan Pemerintahan Bidang Infrastruktur	Rapat Pengawasan Urusan Pemerintahan Bidang Infrastruktur				6 kali	6 kali	21,722,200	21,722,200	26,972,200	Kab. Lampung Selatan, Kalianda, Way Urang	Dana Transfer Umum-Dana Alokasi Umum			Pemerintah dan Masyarakat Kabupaten Lampung Selatan	6 kali	28,320,810	Sekretariat DPRD
4 02 02 2.03 03	Pengawasan Urusan Pemerintahan Bidang Kesejahteraan Rakyat	Rapat Pengawasan Urusan Pemerintahan Bidang Kesejahteraan Rakyat				6 kali	6 kali	25,182,200	25,182,200	25,182,200	Kab. Lampung Selatan, Kalianda, Way Urang	Dana Transfer Umum-Dana Alokasi Umum			Pemerintah dan Masyarakat Kabupaten Lampung Selatan	6 kali	26,441,310	Sekretariat DPRD
4 02 02 2.03 04	Pengawasan Urusan Pemerintahan Bidang Perekonomian	Rapat Pengawasan Urusan Pemerintahan Bidang Perekonomian				6 kali	6 kali	23,895,200	23,895,200	23,895,200	Kab. Lampung Selatan, Kalianda, Way Urang	Dana Transfer Umum-Dana Alokasi Umum			Pemerintah dan Masyarakat Kabupaten Lampung Selatan	6 kali	25,089,960	Sekretariat DPRD
4 02 02 2.03 08	Pembahasan Laporan Keterangan Pertanggungjawaban Kepala Daerah	Rapat Pembahasan Laporan Keterangan Pertanggungjawaban Kepala Daerah				3 kali	3 kali	72,648,200	58,458,200	58,458,200	Kab. Lampung Selatan, Kalianda, Way Urang	Dana Transfer Umum-Dana Alokasi Umum			Pemerintah dan Masyarakat Kabupaten Lampung Selatan	3 kali	61,381,110	Sekretariat DPRD
4 02 02 2.04	Peningkatan Kapasitas DPRD	Persentase Peningkatan Kapasitas DPRD	%		%	%	100 %	5,742,250,000	5,724,210,000	5,195,550,000						100 %	5,455,327,500	

**Penetapan Perubahan Rencana Kerja Pemerintah Daerah (RKPD)
Kabupaten Lampung Selatan
Tahun 2021**

Kode	Urusan/ Bidang Urusan/ Program/ Kegiatan/ Sub Kegiatan	Indikator Program/ Kegiatan/ Sub Kegiatan	Target Akhir Periode RPJMD	Realisasi Capaian RKPD Tahun 2019	Prakiraan Capaian Target RKPD Tahun 2020	Capaian Kinerja dan Kerangka Pendanaan							Kelompok Sasaran	Prakiraan Maju Rencana Tahun 2022		Perangkat Daerah Penanggung Jawab		
						Target 2021		Pagu Indikatif			Lokasi	Sumber Dana		Prioritas			Target	Pagu Indikatif
						Semula	Menjadi	RKPD 2021	APBD 2021	RKPD 2021 Perubahan				Nasional	Daerah			
4 02 02 2.04 02	Bimbingan Teknis DPRD	Bimtek dan Pendalaman Tugas Lainnya				6 kali	6 kali	3,090,000,000	3,090,000,000	1,962,500,000	Semua Kab/Kota, Semua Kecamatan, Semua Kelurahan	Dana Transfer Umum-Dana Alokasi Umum			Pimpinan dan Anggota DPRD Kabupaten Lampung Selatan	6 kali	2,060,625,000	Sekretariat DPRD
4 02 02 2.04 03	Publikasi dan Dokumentasi Dewan	Majalah Delegasi Penayangan Jasa Media Elektronik dan Advetorial				5000 Eksemplar 142 Media	440 Eksemplar 156 Media	2,172,250,000	2,154,210,000	2,753,050,000	Kab. Lampung Selatan, Kalianda, Way Urang	Dana Transfer Umum-Dana Alokasi Umum			Pimpinan dan Anggota DPRD Kabupaten Lampung Selatan	4440 Eksemplar 156 Media	2,890,702,500	Sekretariat DPRD
4 02 02 2.04 04	Penyediaan Kelompok Pakar dan Tim Ahli	Tenaga Ahli Pimpnan DPRD				12 Bulan	12 Bulan	192,000,000	192,000,000	192,000,000	Kab. Lampung Selatan, Kalianda, Way Urang	Dana Transfer Umum-Dana Alokasi Umum			Pimpinan dan Anggota DPRD Kabupaten Lampung Selatan	12 Bulan	201,600,000	Sekretariat DPRD
4 02 02 2.04 05	Penyediaan Tenaga Ahli Fraksi	Tenaga Ahli Fraksi				12 Bulan	12 Bulan	288,000,000	288,000,000	288,000,000	Kab. Lampung Selatan, Kalianda, Way Urang	Dana Transfer Umum-Dana Alokasi Umum			Pimpinan dan Anggota DPRD Kabupaten Lampung Selatan	12 Bulan	302,400,000	Sekretariat DPRD
4 02 02 2.05	Penyerapan dan Penghimpunan Aspirasi Masyarakat	Menyerap Aspirasi Masyarakat	%		%	%	100 %	5,084,230,400	5,084,230,400	4,919,236,800						100 %	5,165,198,640	
4 02 02 2.05 01	Kunjungan Kerja dalam Daerah	Kunjungan Kerja Pimpinan dan Anggota DPRD Dalam Daerah				60 kali	60 kali	939,600,000	939,600,000	939,600,000	Kab. Lampung Selatan, Natar, Semua Kelurahan Kab. Lampung Selatan, Tanjung Bintang, Semua Kelurahan Kab. Lampung Selatan, Kalianda, Semua Kelurahan Kab. Lampung Selatan, Sidomulyo,	Dana Transfer Umum-Dana Alokasi Umum			Pemerintah, Anggota DPRD dan Masyarakat Kabupaten Lampug Selatan	60 kali	986,580,000	Sekretariat DPRD

Penetapan Perubahan Rencana Kerja Pemerintah Daerah (RKPD) Kabupaten Lampung Selatan Tahun 2021																	
Kode	Urusan/ Bidang Urusan/ Program/ Kegiatan/ Sub Kegiatan	Indikator Program/ Kegiatan/ Sub Kegiatan	Target Akhir Periode RPJMD	Realisasi Capaian RKPD Tahun 2019	Prakiraan Capaian Target RKPD Tahun 2020	Capaian Kinerja dan Kerangka Pendanaan					Kelompok Sasaran	Prakiraan Maju Rencana Tahun 2022		Perangkat Daerah Penanggung Jawab			
						Target 2021		Pagu Indikatif		Lokasi		Sumber Dana	Prioritas		Target	Pagu Indikatif	
						Semula	Menjadi	RKPD 2021	APBD 2021				RKPD 2021 Perubahan				Nasional
											Semua Kelurahan Kab. Lampung Selatan, Katibung, Semua Kelurahan Kab. Lampung Selatan, Penengahan, Semua Kelurahan Kab. Lampung Selatan, Palas, Semua Kelurahan Kab. Lampung Selatan, Jati Agung, Semua Kelurahan Kab. Lampung Selatan, Ketapang, Semua Kelurahan Kab. Lampung Selatan, Sragi, Semua Kelurahan Kab. Lampung Selatan, Raja Basa, Semua Kelurahan Kab. Lampung Selatan, Candipuro, Semua Kelurahan Kab. Lampung Selatan, Merbau Mataram, Semua Kelurahan Kab.						

Penetapan Perubahan Rencana Kerja Pemerintah Daerah (RKPD) Kabupaten Lampung Selatan Tahun 2021																			
Kode	Urusan/ Bidang Urusan/ Program/ Kegiatan/ Sub Kegiatan	Indikator Program/ Kegiatan/ Sub Kegiatan	Target Akhir Periode RPJMD	Realisasi Capaian RKPD Tahun 2019	Prakiraan Capaian Target RKPD Tahun 2020	Capaian Kinerja dan Kerangka Pendanaan					Kelompok Sasaran	Prakiraan Maju Rencana Tahun 2022		Perangkat Daerah Penanggung Jawab					
						Target 2021		Pagu Indikatif		Lokasi		Sumber Dana	Prioritas		Target	Pagu Indikatif			
						Semula	Menjadi	RKPD 2021	APBD 2021				RKPD 2021 Perubahan				Nasional	Daerah	
4	02	02	2.05	02	Penyusunan Pokok- Pokok Pikiran DPRD	Dokumen Pokir													
							50 Dokumen	50 Dokumen	8,185,700	8,185,700	8,185,700	Kab. Lampung Selatan, Kalianda, Way Urang	Dana Transfer Umum- Dana Alokasi Umum			Pemerintah , Anggota DPRD dan Masyarakat Kabupaten Lampug Selatan	50 Dokumen	8,594,985	Sekretariat DPRD
4	02	02	2.05	03	Pelaksanaan Reses	Jumlah Pelaksanaan Reses													
							3 kali	3 kali	4,136,444,700	4,136,444,700	3,971,451,100	Kab. Lampung Selatan, Natar, Semua Kelurahan Kab. Lampung Selatan, Tanjung Bintang, Semua Kelurahan Kab. Lampung Selatan, Kalianda, Semua Kelurahan Kab. Lampung Selatan, Sidomulyo, Semua Kelurahan Kab. Lampung	Dana Transfer Umum- Dana Alokasi Umum			Pemerintah , Anggota DPRD dan Masyarakat Kabupaten Lampug Selatan	3 kali	4,170,023,655	Sekretariat DPRD

Penetapan Perubahan Rencana Kerja Pemerintah Daerah (RKPD) Kabupaten Lampung Selatan Tahun 2021																	
Kode	Urusan/ Bidang Urusan/ Program/ Kegiatan/ Sub Kegiatan	Indikator Program/ Kegiatan/ Sub Kegiatan	Target Akhir Periode RPJMD	Realisasi Capaian RKPD Tahun 2019	Prakiraan Capaian Target RKPD Tahun 2020	Capaian Kinerja dan Kerangka Pendanaan					Kelompok Sasaran	Prakiraan Maju Rencana Tahun 2022		Perangkat Daerah Penanggung Jawab			
						Target 2021		Pagu Indikatif		Lokasi		Sumber Dana	Prioritas		Target	Pagu Indikatif	
						Semula	Menjadi	RKPD 2021	APBD 2021				Nasional				Daerah
										Selatan, Katibung, Semua Kelurahan Kab. Lampung Selatan, Penengahan, Semua Kelurahan Kab. Lampung Selatan, Palas, Semua Kelurahan Kab. Lampung Selatan, Jati Agung, Semua Kelurahan Kab. Lampung Selatan, Ketapang, Semua Kelurahan Kab. Lampung Selatan, Sragi, Semua Kelurahan Kab. Lampung Selatan, Raja Basa, Semua Kelurahan Kab. Lampung Selatan, Candipuro, Semua Kelurahan Kab. Lampung Selatan, Merbau Mataram, Semua Kelurahan Kab. Lampung Selatan, Bakauheni Semua Kelurahan							

Penetapan Perubahan Rencana Kerja Pemerintah Daerah (RKPD) Kabupaten Lampung Selatan Tahun 2021																			
Kode	Urusan/ Bidang Urusan/ Program/ Kegiatan/ Sub Kegiatan	Indikator Program/ Kegiatan/ Sub Kegiatan	Target Akhir Periode RPJMD	Realisasi Capaian RKPD Tahun 2019	Prakiraan Capaian Target RKPD Tahun 2020	Capaian Kinerja dan Kerangka Pendanaan						Lokasi	Sumber Dana	Prioritas		Kelompok Sasaran	Prakiraan Maju Rencana Tahun 2022		Perangkat Daerah Penanggung Jawab
						Target 2021		Pagu Indikatif	RKPDP 2021	APBD 2021	RKPD 2021 Perubahan			Nasional	Daerah		Target	Pagu Indikatif	
						Semula	Menjadi												
4 02 02 2.06	Pelaksanaan dan Pengawasan Kode Etik DPRD	Penyusunan Kode Etik DPRD	Kali		Kali	Kali	6 Kali	8,903,200	8,903,200	8,903,200	Kab. Lampung Selatan, Tanjung Sari, Semua Kelurahan					6 Kali	9,348,360		
4 02 02 2.06 01	Penyusunan Kode Etik DPRD	Rapat Penyusunan Kode Etik DPRD				6 kali	6 kali	8,903,200	8,903,200	8,903,200	Kab. Lampung Selatan, Kalianda, Way Urang	Dana Transfer Umum-Dana Alokasi Umum			Pimpinan dan Anggota DPRD Kabupaten Lampung Selatan	6 kali	9,348,360	Sekretariat DPRD	
4 02 02 2.08	Fasilitasi Tugas DPRD	Fasilitasi Rapat dan Koordinasi DPRD	%		%	%	100 %	7,724,886,400	10,576,962,400	11,716,877,400						100 %	11,797,370,970		
4 02 02 2.08 01	Koordinasi dan Konsultasi Pelaksanaan Tugas DPRD	Rapat Koordinasi dan Konsultasi Pimpinan dan Anggota DPRD keluar daerah				30 kali	46 kali	7,527,894,000	10,379,970,000	11,510,190,000	Kab. Lampung Selatan, Kalianda, Way Urang	Dana Transfer Umum-Dana Alokasi Umum			Pimpinan dan Anggota DPRD Kabupaten Lampung Selatan	46 kali	11,580,349,200	Sekretariat DPRD	
4 02 02 2.08 03	Fasilitasi Pelaksanaan Tugas Badan Musyawarah	Rapat dan Kordinasi Badan Musyawarah				6 kali	12 kali	21,036,200	21,036,200	30,731,200	Kab. Lampung Selatan, Kalianda, Way Urang	Dana Transfer Umum-Dana Alokasi Umum			Pimpinan dan Anggota DPRD Kabupaten Lampung Selatan	12 kali	32,267,760	Sekretariat DPRD	
4 02 02 2.08 04	Fasilitasi Tugas Pimpinan DPRD	Rapat dan Kordinasi Pimpinan DPRD				6 kali	12 kali	175,956,200	175,956,200	175,956,200	Kab. Lampung Selatan, Kalianda, Way Urang	Dana Transfer Umum-Dana Alokasi Umum			Pimpinan dan Anggota DPRD Kabupaten Lampung Selatan	12 kali	184,754,010	Sekretariat DPRD	
TOTAL								65,951,630,800	69,187,371,000	69,233,869,650							71,351,058,833		

**Penetapan Perubahan Rencana Kerja Pemerintah Daerah (RKPD)
Kabupaten Lampung Selatan
Tahun 2021**

Kode	Urusan/ Bidang Urusan/ Program/ Kegiatan/ Sub Kegiatan	Indikator Program/ Kegiatan/ Sub Kegiatan	Target Akhir Periode RPJMD	Realisasi Capaian RKPD Tahun 2019	Prakiraan Capaian Target RKPD Tahun 2020	Capaian Kinerja dan Kerangka Pendanaan							Kelompok Sasaran	Prakiraan Maju Rencana Tahun 2022		Perangkat Daerah Penanggung Jawab		
						Target 2021		Pagu Indikatif			Lokasi	Sumber Dana		Prioritas			Target	Pagu Indikatif
						Semula	Menjadi	RKPD 2021	APBD 2021	RKPD 2021 Perubahan				Nasional	Daerah			
5 01 01 2.01 06	Koordinasi dan Penyusunan Laporan Capaian Kinerja dan Ikhtisar Realisasi Kinerja SKPD	laporan Capaian Kinerja dan Ikhtisar Realisasi Kinerja SKPD				3 dokumen	3 dokumen	30,000,000	30,000,000	30,000,000	Semua Kab/Kota, Semua Kecamatan, Semua Kelurahan	Dana Transfer Umum-Dana Alokasi Umum			-	3 dokumen	32,000,000	Badan Perencanaan Pembangunan Daerah
5 01 01 2.02	Administrasi Keuangan Perangkat Daerah	Administrasi Keuangan	%		%	%	100 %	7,130,289,400	7,610,289,400	7,840,560,600						100 %	7,285,000,000	
5 01 01 2.02 01	Penyediaan Gaji dan Tunjangan ASN	Gaji ASN				14 Bulan	14 Bulan	6,042,155,400	6,522,155,400	6,653,310,000	Kab. Lampung Selatan, Semua Kecamatan, Semua Kelurahan	Dana Transfer Umum-Dana Alokasi Umum			-	14 Bulan	6,100,000,000	Badan Perencanaan Pembangunan Daerah
5 01 01 2.02 02	Penyediaan Administrasi Pelaksanaan Tugas ASN	Dokumen Administrasi Pelaksanaan Tugas ASN				12 Bulan	12 Bulan	1,013,134,000	1,013,134,000	1,090,654,000	Kab. Lampung Selatan, Semua Kecamatan, Semua Kelurahan	Dana Transfer Umum-Dana Alokasi Umum			-	12 Bulan	1,100,000,000	Badan Perencanaan Pembangunan Daerah
5 01 01 2.02 05	Koordinasi dan Penyusunan Laporan Keuangan Akhir Tahun SKPD	Laporan Penatausahaan dan Pengujian/Verifikasi Keuangan SKPD				12 Bulan	12 Bulan	35,000,000	35,000,000	47,855,000	Kab. Lampung Selatan, Semua Kecamatan, Semua Kelurahan	Dana Transfer Umum-Dana Alokasi Umum			-	12 Bulan	40,000,000	Badan Perencanaan Pembangunan Daerah
5 01 01 2.02 07	Koordinasi dan Penyusunan Laporan Keuangan Bulanan/Triwulanan /Semesteran SKPD	Dokumen Laporan Realisasi Keuangan Bulanan/Triwulanan/Semesteran SKPD				12 Bulan	12 Bulan	40,000,000	40,000,000	48,741,600	Kab. Lampung Selatan, Semua Kecamatan, Semua Kelurahan	Dana Transfer Umum-Dana Alokasi Umum Dana Transfer Khusus - Dana Alokasi Khusus Fisik			-	12 Bulan	45,000,000	Badan Perencanaan Pembangunan Daerah
5 01 01 2.05	Administrasi Kepegawaian Perangkat Daerah	Administrasi Kepegawaian	%		%	%	100 %	72,436,000	71,756,000	76,337,000						100 %	105,000,000	
5 01 01 2.05 02	Pengadaan Pakaian Dinas Beserta Atribut Kelengkapannya	Belanja pakaian batik dan olahraga				240 buah	240 buah	50,640,000	50,640,000	35,000,000	Kab. Lampung Selatan, Semua Kecamatan, Semua Kelurahan	Dana Transfer Umum-Dana Alokasi Umum			-	240 buah	55,000,000	Badan Perencanaan Pembangunan Daerah

**Penetapan Perubahan Rencana Kerja Pemerintah Daerah (RKPD)
Kabupaten Lampung Selatan
Tahun 2021**

Kode	Urusan/ Bidang Urusan/ Program/ Kegiatan/ Sub Kegiatan	Indikator Program/ Kegiatan/ Sub Kegiatan	Target Akhir Periode RPJMD	Realisasi Capaian RKPD Tahun 2019	Prakiraan Capaian Target RKPD Tahun 2020	Capaian Kinerja dan Kerangka Pendanaan							Kelompok Sasaran	Prakiraan Maju Rencana Tahun 2022		Perangkat Daerah Penanggung Jawab		
						Target 2021		Pagu Indikatif			Lokasi	Sumber Dana		Prioritas			Target	Pagu Indikatif
						Semula	Menjadi	RKPD 2021	APBD 2021	RKPD 2021 Perubahan				Nasional	Daerah			
5 01 01 2.05 03	Pendataan dan Pengolahan Administrasi Kepegawaian	Dokumen Administrasi Kepegawaian				Dokumen	1 Dokumen	0	0	0	Kab. Lampung Selatan, Kalianda, Way Urang	Dana Transfer Umum-Dana Alokasi Umum	6. Peningkatan tata kelola dan kapasitas pemerintah daerah dan desa, serta ketentraman dan ketertiban umum	-	1 Dokumen	0	Badan Perencanaan Pembangunan Daerah	
5 01 01 2.05 05	Monitoring, Evaluasi, dan Penilaian Kinerja Pegawai	Koordinasi dan Monitoring Penilaian Kinerja Pegawai				kali	4 kali	0	0	25,221,000	Kab. Lampung Selatan, Kalianda, Way Urang	Dana Transfer Umum-Dana Alokasi Umum	6. Peningkatan tata kelola dan kapasitas pemerintah daerah dan desa, serta ketentraman dan ketertiban umum	-	4 kali	25,000,000	Badan Perencanaan Pembangunan Daerah	
5 01 01 2.05 09	Pendidikan dan Pelatihan Pegawai Berdasarkan Tugas dan Fungsi	Pengiriman Peserta Diklat Singkat				2 orang	2 orang	21,796,000	21,116,000	16,116,000	Kab. Lampung Selatan, Semua Kecamatan, Semua Kelurahan	Dana Transfer Umum-Dana Alokasi Umum		-	2 orang	25,000,000	Badan Perencanaan Pembangunan Daerah	
5 01 01 2.06	Administrasi Umum Perangkat Daerah	Administrasi Umum	bulan		bulan	bulan	12 bulan	719,709,200	720,384,800	528,040,600				-	12 bulan	765,000,000		
5 01 01 2.06 01	Penyediaan Komponen Instalasi Listrik/Penerangan Bangunan Kantor	Alat-alat listrik dan komponen listrik kantor				12 bulan	12 bulan	26,512,000	26,512,000	24,503,000	Kab. Lampung Selatan, Semua Kecamatan, Semua Kelurahan	Dana Transfer Umum-Dana Alokasi Umum	Memperkuat Stabilitas Polhukhankam Dan Transformasi Pelayanan Publik	-	12 bulan	30,000,000	Badan Perencanaan Pembangunan Daerah	
5 01 01 2.06 02	Penyediaan Peralatan dan Perlengkapan Kantor	Pengadaan Peralatan dan Perlengkapan Kantor				19 unit	19 unit	284,200,000	284,200,000	97,800,000	Kab. Lampung Selatan, Semua Kecamatan, Semua Kelurahan	Dana Transfer Umum-Dana Alokasi Umum	Memperkuat Stabilitas Polhukhankam Dan Transformasi Pelayanan Publik	-	19 unit	300,000,000	Badan Perencanaan Pembangunan Daerah	
5 01 01 2.06 03	Penyediaan Peralatan Rumah Tangga	Peralatan Rumah Tangga				12 bulan	12 bulan	25,000,000	25,000,000	20,867,100	Kab. Lampung Selatan, Semua Kecamatan, Semua Kelurahan	Dana Transfer Umum-Dana Alokasi Umum	Memperkuat Stabilitas Polhukhankam Dan Transformasi Pelayanan Publik	-	12 bulan	30,000,000	Badan Perencanaan Pembangunan Daerah	

**Penetapan Perubahan Rencana Kerja Pemerintah Daerah (RKPD)
Kabupaten Lampung Selatan
Tahun 2021**

Kode	Urusan/ Bidang Urusan/ Program/ Kegiatan/ Sub Kegiatan	Indikator Program/ Kegiatan/ Sub Kegiatan	Target Akhir Periode RPJMD	Realisasi Capaian RKPD Tahun 2019	Prakiraan Capaian Target RKPD Tahun 2020	Capaian Kinerja dan Kerangka Pendanaan						Kelompok Sasaran	Prakiraan Maju Rencana Tahun 2022		Perangkat Daerah Penanggung Jawab			
						Target 2021		Pagu Indikatif			Lokasi		Sumber Dana	Prioritas		Target	Pagu Indikatif	
						Semula	Menjadi	RKPD 2021	APBD 2021	RKPD 2021 Perubahan				Nasional				Daerah
5 01 01 2.06 04	Penyediaan Bahan Logistik Kantor	Alat Tulis Kantor				12 bulan	12 bulan	50,000,000	49,995,600	64,806,400	Kab. Lampung Selatan, Semua Kecamatan, Semua Kelurahan	Dana Transfer Umum-Dana Alokasi Umum	Memperkuat Stabilitas Polhukhankam Dan Transformasi Pelayanan Publik	-	12 bulan	55,000,000	Badan Perencanaan Pembangunan Daerah	
5 01 01 2.06 05	Penyediaan Barang Cetakan dan Penggandaan	Cetak dan Penggandaan				12 bulan	12 bulan	35,781,200	36,713,200	118,175,100	Kab. Lampung Selatan, Semua Kecamatan, Semua Kelurahan	Dana Transfer Umum-Dana Alokasi Umum	Memperkuat Stabilitas Polhukhankam Dan Transformasi Pelayanan Publik	-	12 bulan	40,000,000	Badan Perencanaan Pembangunan Daerah	
5 01 01 2.06 06	Penyediaan Bahan Bacaan dan Peraturan Perundang-undangan	koran harian dan mingguan				12 bulan	12 bulan	18,000,000	18,000,000	18,000,000	Kab. Lampung Selatan, Semua Kecamatan, Semua Kelurahan	Dana Transfer Umum-Dana Alokasi Umum	Memperkuat Stabilitas Polhukhankam Dan Transformasi Pelayanan Publik	-	12 bulan	20,000,000	Badan Perencanaan Pembangunan Daerah	
5 01 01 2.06 07	Penyediaan Bahan/Material	bahan material pameran				2 event	0 event	66,400,000	66,400,000	0	Kab. Lampung Selatan, Semua Kecamatan, Semua Kelurahan	Dana Transfer Umum-Dana Alokasi Umum	Memperkuat Stabilitas Polhukhankam Dan Transformasi Pelayanan Publik	-	0 event	70,000,000	Badan Perencanaan Pembangunan Daerah	
5 01 01 2.06 08	Fasilitas Kunjungan Tamu	makan minum rapat dan tamu				50 kali	50 kali	63,300,000	63,300,000	59,925,000	Kab. Lampung Selatan, Semua Kecamatan, Semua Kelurahan	Dana Transfer Umum-Dana Alokasi Umum	Memperkuat Stabilitas Polhukhankam Dan Transformasi Pelayanan Publik	-	50 kali	65,000,000	Badan Perencanaan Pembangunan Daerah	
5 01 01 2.06 09	Penyelenggaraan Rapat Koordinasi dan Konsultasi SKPD	perjalanan dinas luar dan dalam daerah				28 kali	28 kali	150,516,000	150,264,000	123,964,000	Kab. Lampung Selatan, Semua Kecamatan, Semua Kelurahan	Dana Transfer Umum-Dana Alokasi Umum	Memperkuat Stabilitas Polhukhankam Dan Transformasi Pelayanan Publik	-	28 kali	155,000,000	Badan Perencanaan Pembangunan Daerah	
5 01 01 2.07	Pengadaan Barang Milik Daerah Penunjang Urusan Pemerintah Daerah	Mebel kantor	unit		unit	unit	51 unit	92,035,800	92,035,800	37,035,800					51 unit	100,000,000		
5 01 01 2.07 05	Pengadaan Mebel	kursi susun aula bappeda dan sofa				101 unit	101 unit	92,035,800	92,035,800	37,035,800	Kab. Lampung Selatan, Semua Kecamatan, Semua Kelurahan	Dana Transfer Umum-Dana Alokasi Umum		-	101 unit	100,000,000	Badan Perencanaan Pembangunan Daerah	

**Penetapan Perubahan Rencana Kerja Pemerintah Daerah (RKPD)
Kabupaten Lampung Selatan
Tahun 2021**

Kode	Urusan/ Bidang Urusan/ Program/ Kegiatan/ Sub Kegiatan	Indikator Program/ Kegiatan/ Sub Kegiatan	Target Akhir Periode RPJMD	Realisasi Capaian RKPD Tahun 2019	Prakiraan Capaian Target RKPD Tahun 2020	Capaian Kinerja dan Kerangka Pendanaan						Kelompok Sasaran	Prakiraan Maju Rencana Tahun 2022		Perangkat Daerah Penanggung Jawab			
						Target 2021		Pagu Indikatif			Lokasi		Sumber Dana	Prioritas		Target	Pagu Indikatif	
						Semula	Menjadi	RKPD 2021	APBD 2021	RKPD 2021 Perubahan				Nasional				Daerah
5 01 01 2.08	Penyediaan Jasa Penunjang Urusan Pemerintahan Daerah	Rekening Telepon, Internet, Air & Listrik Kantor	bulan		bulan	bulan	12 bulan	250,800,000	250,800,000	250,800,000				12 bulan	255,000,000			
5 01 01 2.08 02	Penyediaan Jasa Komunikasi, Sumber Daya Air dan Listrik	Rekening Telepon, Internet, Air & Listrik Kantor				12 bulan	12 bulan	250,800,000	250,800,000	250,800,000	Kab. Lampung Selatan, Semua Kecamatan, Semua Kelurahan	Dana Transfer Umum- Dana Alokasi Umum			-	12 bulan	255,000,000	Badan Perencanaan Pembangunan Daerah
5 01 01 2.09	Pemeliharaan Barang Milik Daerah Penunjang Urusan Pemerintahan Daerah	Barang Milik Daerah yang dipelihara	bulan		bulan	bulan	12 bulan	391,740,000	300,080,000	375,620,000					12 bulan	422,000,000		
5 01 01 2.09 01	Penyediaan Jasa Pemeliharaan, Biaya Pemeliharaan dan Pajak Kendaraan Perorangan Dinas atau Kendaraan Dinas Jabatan	Pemeliharaan rutin/berkala dan Pajak Kendaraan Perorangan Dinas atau Kendaraan Dinas Jabatan				12 bulan	12 bulan	266,740,000	175,080,000	272,420,000	Kab. Lampung Selatan, Semua Kecamatan, Semua Kelurahan	Dana Transfer Umum- Dana Alokasi Umum			-	12 bulan	280,000,000	Badan Perencanaan Pembangunan Daerah
5 01 01 2.09 06	Pemeliharaan Peralatan dan Mesin Lainnya	pemeliharaan peralatan kantor				12 bulan	12 bulan	25,000,000	25,000,000	20,700,000	Kab. Lampung Selatan, Semua Kecamatan, Semua Kelurahan	Dana Transfer Umum- Dana Alokasi Umum			-	12 bulan	27,000,000	Badan Perencanaan Pembangunan Daerah
5 01 01 2.09 09	Pemeliharaan/Reha bilitasi Gedung Kantor dan Bangunan Lainnya	rehab gedung kantor				2 gedung	2 gedung	50,000,000	50,000,000	32,500,000	Kab. Lampung Selatan, Semua Kecamatan, Semua Kelurahan	Dana Transfer Umum- Dana Alokasi Umum			-	2 gedung	55,000,000	Badan Perencanaan Pembangunan Daerah
5 01 01 2.09 10	Pemeliharaan/Reha bilitasi Sarana dan Prasarana Gedung Kantor atau Bangunan Lainnya	rehabilitasi ruang rapat bappeda				1 unit	1 unit	25,000,000	25,000,000	25,000,000	Kab. Lampung Selatan, Semua Kecamatan, Semua Kelurahan	Dana Transfer Umum- Dana Alokasi Umum			-	1 unit	30,000,000	Badan Perencanaan Pembangunan Daerah
5 01 01 2.09 11	Pemeliharaan/Reha bilitasi Sarana dan Prasarana Pendukung Gedung Kantor atau Bangunan Lainnya	Pemeliharaan Sarana dan Prasarana Pendukung Gedung Kantor				1 unit	1 unit	25,000,000	25,000,000	25,000,000	Kab. Lampung Selatan, Semua Kecamatan, Semua Kelurahan	Dana Transfer Umum- Dana Alokasi Umum			-	1 unit	30,000,000	Badan Perencanaan Pembangunan Daerah

**Penetapan Perubahan Rencana Kerja Pemerintah Daerah (RKPD)
Kabupaten Lampung Selatan
Tahun 2021**

Kode	Urusan/ Bidang Urusan/ Program/ Kegiatan/ Sub Kegiatan	Indikator Program/ Kegiatan/ Sub Kegiatan	Target Akhir Periode RPJMD	Realisasi Capaian RKPD Tahun 2019	Prakiraan Capaian Target RKPD Tahun 2020	Capaian Kinerja dan Kerangka Pendanaan							Kelompok Sasaran	Prakiraan Maju Rencana Tahun 2022		Perangkat Daerah Penanggung Jawab		
						Target 2021		Pagu Indikatif			Lokasi	Sumber Dana		Prioritas			Target	Pagu Indikatif
						Semula	Menjadi	RKPD 2021	APBD 2021	RKPD 2021 Perubahan				Nasional	Daerah			
5 01 02	PROGRAM PERENCANAAN, PENGENDALIAN DAN EVALUASI PEMBANGUNAN DAERAH	Persentase dokumen perencanaan, pengendalian dan evaluasi yang berkualitas	%	%	%		100 %	2,173,651,000	2,173,651,000	1,686,199,000				100 %	2,317,500,000			
5 01 02 2.01	Penyusunan Perencanaan dan Pendanaan	Dokumen Perencanaan	Dokumen/kali	Dokumen/kali	Dokumen/kali	Dokumen/kali	Dokumen/kali	1,564,567,000	1,564,567,000	1,301,547,200				12 Dokumen/kali	1,645,000,000			
5 01 02 2.01 01	Analisis Kondisi Daerah, Permasalahan, dan Isu Strategis Pembangunan Daerah	Dokumen Rancangan Awal RKPD 202, Dokumen Rancangan Awal RPJMD 2021-2026, Dokumen Rancangan Awal RKPD 2023				2 dokumen	3 dokumen	360,277,000	360,277,000	347,206,500	Kab. Lampung Selatan, Kalianda, Way Urang	Dana Transfer Umum-Dana Alokasi Umum		6. Peningkatan tata kelola dan kapasitas pemerintah daerah dan desa, serta ketentraman dan ketertiban umum	3 dokumen	365,000,000	Badan Perencanaan Pembangunan Daerah	
5 01 02 2.01 02	Koordinasi Penelaahan Dokumen Perencanaan Pembangunan Daerah dengan Dokumen Kebijakan Lainnya	Dokumen Rancangan RKPD dan Rancangan RPJMD 2021-2026				2 dokumen	2 dokumen	178,981,000	178,981,000	128,696,300	Kab. Lampung Selatan, Semua Kecamatan, Semua Kelurahan	Dana Transfer Umum-Dana Alokasi Umum		6. Peningkatan tata kelola dan kapasitas pemerintah daerah dan desa, serta ketentraman dan ketertiban umum	2 dokumen	200,000,000	Badan Perencanaan Pembangunan Daerah	
5 01 02 2.01 03	Pelaksanaan Konsultasi Publik	Konsultasi Publik Penyusunan RKPD dan Konsultasi Publik Penyusunan RPKMD				2 kali	2 kali	37,882,000	37,882,000	32,062,000	Kab. Lampung Selatan, Semua Kecamatan, Semua Kelurahan	Dana Transfer Umum-Dana Alokasi Umum		6. Peningkatan tata kelola dan kapasitas pemerintah daerah dan desa, serta ketentraman dan ketertiban umum	2 kali	40,000,000	Badan Perencanaan Pembangunan Daerah	
5 01 02 2.01 04	Koordinasi Pelaksanaan Forum SKPD/Lintas SKPD	Forum SKPD pelaksanaan Musrenbang RKPD dan RPJMD				2 kali	2 kali	36,984,000	36,984,000	23,877,000	Kab. Lampung Selatan, Semua Kecamatan, Semua Kelurahan		6. Peningkatan tata kelola dan kapasitas pemerintah daerah dan desa, serta ketentraman dan ketertiban umum	2 kali	40,000,000	Badan Perencanaan Pembangunan Daerah		

**Penetapan Perubahan Rencana Kerja Pemerintah Daerah (RKPD)
Kabupaten Lampung Selatan
Tahun 2021**

Kode	Urusan/ Bidang Urusan/ Program/ Kegiatan/ Sub Kegiatan	Indikator Program/ Kegiatan/ Sub Kegiatan	Target Akhir Periode RPJMD	Realisasi Capaian RKPD Tahun 2019	Prakiraan Capaian Target RKPD Tahun 2020	Capaian Kinerja dan Kerangka Pendanaan						Kelompok Sasaran	Prakiraan Maju Rencana Tahun 2022		Perangkat Daerah Penanggung Jawab			
						Target 2021		Pagu Indikatif			Lokasi		Sumber Dana	Prioritas		Target	Pagu Indikatif	
						Semula	Menjadi	RKPD 2021	APBD 2021	RKPD 2021 Perubahan				Nasional				Daerah
5 01 02 2.01 05	Pelaksanaan Musrenbang Kabupaten/Kota	Musrenbang RKPD dan Musrenbang RPJMD				2 kali	2 kali	317,735,000	317,735,000	199,108,000	Kab. Lampung Selatan, Natar, Semua Kelurahan Kab. Lampung Selatan, Kalianda, Semua Kelurahan		6. Peningkatan tata kelola dan kapasitas pemerintah daerah dan desa, serta ketentraman dan ketertiban umum	-	2 kali	350,000,000	Badan Perencanaan Pembangunan Daerah	
5 01 02 2.01 06	Penyiapan Bahan Koordinasi Musrenbang Kecamatan	Persiapan Pelaksanaan Musrenbang Kecamatan				8 Kecamatan	17 Kecamatan	143,607,000	143,607,000	93,192,500	Kab. Lampung Selatan, Semua Kecamatan, Semua Kelurahan	Dana Transfer Umum- Dana Alokasi Umum	6. Peningkatan tata kelola dan kapasitas pemerintah daerah dan desa, serta ketentraman dan ketertiban umum	-	17 Kecamatan	150,000,000	Badan Perencanaan Pembangunan Daerah	
5 01 02 2.01 07	Koordinasi Penyusunan dan Penetapan Dokumen Perencanaan Pembangunan Daerah Kabupaten/Kota	Dokumen Rancangan Akhir RKPD, RKPD Perubahan Iperaturan bupati), Dokumen Rancangan Akhir RPJMD				3 dokumen	3 dokumen	489,101,000	489,101,000	477,404,900	Kab. Lampung Selatan, Semua Kecamatan, Semua Kelurahan	Dana Transfer Umum- Dana Alokasi Umum	6. Peningkatan tata kelola dan kapasitas pemerintah daerah dan desa, serta ketentraman dan ketertiban umum	-	3 dokumen	500,000,000	Badan Perencanaan Pembangunan Daerah	
5 01 02 2.02	Analisis Data dan Informasi Pemerintahan Daerah Bidang Perencanaan Pembangunan Daerah	Dokumen Rancangan Awal RKPD 2022, Dokumen Rancangan Awal RPJMD 2021-2026	Dokumen		Dokumen	Dokumen	2 Dokumen	184,084,000	184,084,000	120,323,300					2 Dokumen	205,000,000		
5 01 02 2.02 01	Analisis Data dan Informasi Perencanaan Pembangunan Daerah	Dokumen Perencanaan Perangkat Daerah				1 Dokumen	1 Dokumen	75,000,000	75,000,000	49,418,200	Kab. Lampung Selatan, Semua Kecamatan, Semua Kelurahan	Dana Transfer Umum- Dana Alokasi Umum	6. Peningkatan tata kelola dan kapasitas pemerintah daerah dan desa, serta ketentraman dan ketertiban umum	-	1 Dokumen	85,000,000	Badan Perencanaan Pembangunan Daerah	
5 01 02 2.02 02	Pembinaan dan Pemanfaatan Data dan Informasi Perencanaan Pembangunan SKPD	Pembinaan dan Pemanfaatan Data dan Informasi Perencanaan Pembangunan PD				4 Dokumen	1 Dokumen	109,084,000	109,084,000	70,905,100	Kab. Lampung Selatan, Semua Kecamatan, Semua Kelurahan	Dana Transfer Umum- Dana Alokasi Umum	6. Peningkatan tata kelola dan kapasitas pemerintah daerah dan desa, serta ketentraman dan ketertiban umum	-	1 Dokumen	120,000,000	Badan Perencanaan Pembangunan Daerah	

**Penetapan Perubahan Rencana Kerja Pemerintah Daerah (RKPD)
Kabupaten Lampung Selatan
Tahun 2021**

Kode	Urusan/ Bidang Urusan/ Program/ Kegiatan/ Sub Kegiatan	Indikator Program/ Kegiatan/ Sub Kegiatan	Target Akhir Periode RPJMD	Realisasi Capaian RKPD Tahun 2019	Prakiraan Capaian Target RKPD Tahun 2020	Capaian Kinerja dan Kerangka Pendanaan							Kelompok Sasaran	Prakiraan Maju Rencana Tahun 2022		Perangkat Daerah Penanggung Jawab		
						Target 2021		Pagu Indikatif			Lokasi	Sumber Dana		Prioritas			Target	Pagu Indikatif
						Semula	Menjadi	RKPD 2021	APBD 2021	RKPD 2021 Perubahan				Nasional	Daerah			
5 01 02 2.03	Pengendalian, Evaluasi dan Pelaporan Bidang Perencanaan Pembangunan Daerah	Dokumen Monitoring, Evaluasi dan Penyusunan Laporan Bidang Perencanaan Pembangunan Daerah	Dokumen		Dokumen	Dokumen	9 Dokumen	425,000,000	425,000,000	264,328,500					9 Dokumen	467,500,000		
5 01 02 2.03 01	Koordinasi Pengendalian Perencanaan dan Pelaksanaan Pembangunan Daerah di Kabupaten/Kota	Pelaksanaan Koordinasi Pengendalian Perencanaan dan Pembangunan Daerah di Kabupaten/Kota				1 Dokumen	3 Dokumen	125,000,000	125,000,000	91,059,500	Kab. Lampung Selatan, Semua Kecamatan, Semua Kelurahan	Dana Transfer Umum-Dana Alokasi Umum			-	3 Dokumen	137,500,000	Badan Perencanaan Pembangunan Daerah
5 01 02 2.03 03	Monitoring, Evaluasi dan Penyusunan Laporan Berkala Pelaksanaan Pembangunan Daerah	Dokumen Monitoring, Evaluasi dan Penyusunan Laporan Berkala Pelaksanaan Pembangunan Daerah				3 Dokumen	5 Dokumen	300,000,000	300,000,000	173,269,000	Kab. Lampung Selatan, Kalianda, Semua Kelurahan	Dana Transfer Umum-Dana Alokasi Umum			-	5 Dokumen	330,000,000	Badan Perencanaan Pembangunan Daerah
5 01 03	PROGRAM KOORDINASI DAN SINKRONISASI PERENCANAAN PEMBANGUNAN DAERAH	Persentase Renstra dan Renja SKPD yang selaras dengan RPJMD dan RKPD Persentase renstra dan renja SKPD yang selaras dengan RPJMD dan RKPD Bidang Pembangunan dan Pemerintahan Daerah	SKPD SKPD		SKPD SKPD	SKPD SKPD	53 SKPD 33 SKPD	1,500,000,000	1,500,000,000	1,155,716,400					53 SKPD 33 SKPD	1,700,000,000		
5 01 03 2.01	Koordinasi Perencanaan Bidang Pemerintahan dan Pembangunan Manusia	Pelaksanaan koordinasi penyusunan dokumen perencanaan pembangunan daerah Persentase renstra dan renja SKPD yang selaras dengan RPJMD dan RKPD Bidang Pemerintahan dan Pembangunan Sosial	kali SKPD		kali SKPD	kali SKPD	3 kali 33 SKPD	500,000,000	500,000,000	380,717,000					3 kali 33 SKPD	575,000,000		
5 01 03 2.01 01	Koordinasi Penyusunan Dokumen Perencanaan Pembangunan Daerah Bidang Pemerintahan (RPJPD, RPJMD dan RKPD)	pelaksanaan koordinasi penyusunan dokumen perencanaan pembangunan daerah bidang pemerintahan				3 kali	3 kali	30,000,000	30,000,000	19,500,000	Kab. Lampung Selatan, Semua Kecamatan, Semua Kelurahan	Dana Transfer Umum-Dana Alokasi Umum			-	3 kali	35,000,000	Badan Perencanaan Pembangunan Daerah

**Penetapan Perubahan Rencana Kerja Pemerintah Daerah (RKPD)
Kabupaten Lampung Selatan
Tahun 2021**

Kode	Urusan/ Bidang Urusan/ Program/ Kegiatan/ Sub Kegiatan	Indikator Program/ Kegiatan/ Sub Kegiatan	Target Akhir Periode RPJMD	Realisasi Capaian RKPD Tahun 2019	Prakiraan Capaian Target RKPD Tahun 2020	Capaian Kinerja dan Kerangka Pendanaan							Kelompok Sasaran	Prakiraan Maju Rencana Tahun 2022		Perangkat Daerah Penanggung Jawab		
						Target 2021		Pagu Indikatif			Lokasi	Sumber Dana		Prioritas			Target	Pagu Indikatif
						Semula	Menjadi	RKPD 2021	APBD 2021	RKPD 2021 Perubahan				Nasional	Daerah			
5 01 03 2.01 02	Asistensi Penyusunan Dokumen Perencanaan Pembangunan Perangkat Daerah Bidang Pemerintahan	pelaksanaan Asistensi Penyusunan Dokumen Perencanaan Pembangunan Perangkat Daerah Bidang Perekonomian				4 kali	4 kali	30,000,000	30,000,000	42,854,000	Kab. Lampung Selatan, Semua Kecamatan, Semua Kelurahan	Dana Transfer Umum- Dana Alokasi Umum	-	4 kali	40,000,000	Badan Perencanaan Pembangunan Daerah		
5 01 03 2.01 03	Pelaksanaan Monitoring dan Evaluasi Penyusunan Dokumen Perencanaan Pembangunan Perangkat Daerah Bidang Pemerintahan	monitoring dan evaluasi penyusunan dokumen perencanaan pembangunan perangkat daerah bidang pemerintahan				2 kali	2 kali	30,000,000	30,000,000	16,183,000	Kab. Lampung Selatan, Semua Kecamatan, Semua Kelurahan		-	2 kali	40,000,000	Badan Perencanaan Pembangunan Daerah		
5 01 03 2.01 04	Koordinasi Pelaksanaan Sinergitas dan Harmonisasi Perencanaan Pembangunan Daerah Bidang Pemerintahan	Koordinasi Pelaksa Sinergisitas Bidang Pemerintahan dan Koordinasi Pengolaan DD dan ADD				2 kegiatan	2 kegiatan	75,000,000	75,000,000	38,330,000	Kab. Lampung Selatan, Semua Kecamatan, Semua Kelurahan	Dana Transfer Umum- Dana Alokasi Umum	6. Peningkatan tata kelola dan kapasitas pemerintah daerah dan desa, serta ketentraman dan ketertiban umum	-	2 kegiatan	85,000,000	Badan Perencanaan Pembangunan Daerah	
5 01 03 2.01 05	Koordinasi Penyusunan Dokumen Perencanaan Pembangunan Daerah Bidang Pembangunan Manusia (RPJPD, RPJMD dan RKPD)	pelaksanaan Koordinasi Penyusunan Dokumen Perencanaan Pembangunan Daerah Bidang Pembangunan Manusia				3 kali	3 kali	30,000,000	30,000,000	18,690,000	Kab. Lampung Selatan, Semua Kecamatan, Semua Kelurahan	Dana Transfer Umum- Dana Alokasi Umum	6. Peningkatan tata kelola dan kapasitas pemerintah daerah dan desa, serta ketentraman dan ketertiban umum	-	3 kali	40,000,000	Badan Perencanaan Pembangunan Daerah	
5 01 03 2.01 06	Asistensi Penyusunan Dokumen Perencanaan Pembangunan Perangkat Daerah Bidang Pembangunan Manusia	pelaksanaan Asistensi Penyusunan Dokumen Perencanaan Pembangunan Perangkat Daerah Bidang Pembangunan Manusia				4 kali	4 kali	30,000,000	30,000,000	18,900,000	Kab. Lampung Selatan, Semua Kecamatan, Semua Kelurahan	Dana Transfer Umum- Dana Alokasi Umum	6. Peningkatan tata kelola dan kapasitas pemerintah daerah dan desa, serta ketentraman dan ketertiban umum	-	4 kali	40,000,000	Badan Perencanaan Pembangunan Daerah	
5 01 03 2.01 07	Pelaksanaan Monitoring dan Evaluasi Penyusunan Dokumen Perencanaan Pembangunan Perangkat Daerah Bidang Pembangunan Manusia	Monitoring dan Evaluasi Penyusunan Dokumen Perencanaan Pembangunan Perangkat Daerah Bidang Pembangunan Manusia				2 kali	2 kali	30,000,000	30,000,000	18,840,000	Kab. Lampung Selatan, Semua Kecamatan, Semua Kelurahan	Dana Transfer Umum- Dana Alokasi Umum	6. Peningkatan tata kelola dan kapasitas pemerintah daerah dan desa, serta ketentraman dan ketertiban umum	-	2 kali	40,000,000	Badan Perencanaan Pembangunan Daerah	

**Penetapan Perubahan Rencana Kerja Pemerintah Daerah (RKPD)
Kabupaten Lampung Selatan
Tahun 2021**

Kode	Urusan/ Bidang Urusan/ Program/ Kegiatan/ Sub Kegiatan	Indikator Program/ Kegiatan/ Sub Kegiatan	Target Akhir Periode RPJMD	Realisasi Capaian RKPD Tahun 2019	Prakiraan Capaian Target RKPD Tahun 2020	Capaian Kinerja dan Kerangka Pendanaan							Kelompok Sasaran	Prakiraan Maju Rencana Tahun 2022		Perangkat Daerah Penanggung Jawab		
						Target 2021		Pagu Indikatif			Lokasi	Sumber Dana		Prioritas			Target	Pagu Indikatif
						Semula	Menjadi	RKPD 2021	APBD 2021	RKPD 2021 Perubahan				Nasional	Daerah			
5 01 03 2.01 08	Koordinasi Pelaksanaan Sinergitas dan Harmonisasi Perencanaan Pembangunan Daerah Bidang Pembangunan Manusia	Koordinasi Bidang Pemerintahan sosial dan Budaya, Penanggulangan Kemiskinan, Pencapaian SDGs, Pelaksanaan PUG dan KLA dan Monev Stunting				5 kegiatan	5 kegiatan	245,000,000	245,000,000	207,420,000	Kab. Lampung Selatan, Semua Kecamatan, Semua Kelurahan	Dana Transfer Umum-Dana Alokasi Umum	6. Peningkatan tata kelola dan kapasitas pemerintah daerah dan desa, serta ketentraman dan ketertiban umum	-	5 kegiatan	255,000,000	Badan Perencanaan Pembangunan Daerah	
5 01 03 2.02	Koordinasi Perencanaan Bidang Perekonomian dan SDA (Sumber Daya Alam)	Pelaksanaan Rapat Koordinasi Penyusunan Dokumen Perencanaan Pembangunan Daerah Bidang Perekonomian dan renja SKPD yang selaras dengan RPJMD dan RKPD Bidang perekonomian dan SDA (Sumber Daya Alam)	kali SKPD		kali SKPD	kali SKPD	3 kali 15 SKPD	500,000,000	500,000,000	400,000,000					3 kali 15 SKPD	560,000,000		
5 01 03 2.02 01	Koordinasi Penyusunan Dokumen Perencanaan Pembangunan Daerah Bidang Perekonomian (RPJPD, RPJMD dan RKPD)	pelaksanaan Koordinasi Penyusunan Dokumen Perencanaan Pembangunan Daerah Bidang Perekonomian				3 kali	3 kali	30,000,000	30,000,000	19,820,000	Kab. Lampung Selatan, Semua Kecamatan, Semua Kelurahan	Dana Transfer Umum-Dana Alokasi Umum	6. Peningkatan tata kelola dan kapasitas pemerintah daerah dan desa, serta ketentraman dan ketertiban umum	-	3 kali	35,000,000	Badan Perencanaan Pembangunan Daerah	
5 01 03 2.02 02	Asistensi Penyusunan Dokumen Perencanaan Pembangunan Perangkat Daerah Bidang Perekonomian	pelaksanaan Asistensi Penyusunan Dokumen Perencanaan Pembangunan Perangkat Daerah Bidang Perekonomian				4 kali	4 kali	30,000,000	30,000,000	18,721,800	Kab. Lampung Selatan, Semua Kecamatan, Semua Kelurahan	Dana Transfer Umum-Dana Alokasi Umum		-	4 kali	35,000,000	Badan Perencanaan Pembangunan Daerah	
5 01 03 2.02 03	Pelaksanaan Monitoring dan Evaluasi Penyusunan Dokumen Perencanaan Pembangunan Perangkat Daerah Bidang Perekonomian	Monitoring dan Evaluasi Penyusunan Dokumen Perencanaan Pembangunan Perangkat Daerah Bidang Perekonomian				2 kali	2 kali	30,000,000	30,000,000	19,894,000	Kab. Lampung Selatan, Semua Kecamatan, Semua Kelurahan	Dana Transfer Umum-Dana Alokasi Umum		-	2 kali	35,000,000	Badan Perencanaan Pembangunan Daerah	
5 01 03 2.02 04	Koordinasi Pelaksanaan Sinergitas dan Harmonisasi Perencanaan Pembangunan Daerah Bidang Perekonomian	Koordinasi perencanaan bidang perekonomian dan Fasilitasi Silaturahmi Pemerintah dan Dunia Usaha				2 kegiatan	2 kegiatan	199,325,000	199,325,000	205,275,600	Kab. Lampung Selatan, Semua Kecamatan, Semua Kelurahan	Dana Transfer Umum-Dana Alokasi Umum	6. Peningkatan tata kelola dan kapasitas pemerintah daerah dan desa, serta ketentraman dan ketertiban umum	-	2 kegiatan	220,000,000	Badan Perencanaan Pembangunan Daerah	

**Penetapan Perubahan Rencana Kerja Pemerintah Daerah (RKPD)
Kabupaten Lampung Selatan
Tahun 2021**

Kode	Urusan/ Bidang Urusan/ Program/ Kegiatan/ Sub Kegiatan	Indikator Program/ Kegiatan/ Sub Kegiatan	Target Akhir Periode RPJMD	Realisasi Capaian RKPD Tahun 2019	Prakiraan Capaian Target RKPD Tahun 2020	Capaian Kinerja dan Kerangka Pendanaan							Kelompok Sasaran	Prakiraan Maju Rencana Tahun 2022		Perangkat Daerah Penanggung Jawab				
						Target 2021		Pagu Indikatif			Lokasi	Sumber Dana		Prioritas			Target	Pagu Indikatif		
						Semula	Menjadi	RKPD 2021	APBD 2021	RKPD 2021 Perubahan				Nasional	Daerah					
5 01 03 2.02 05	Koordinasi Penyusunan Dokumen Perencanaan Pembangunan Daerah Bidang SDA (RPJPD, RPJMD dan RKPD)	Koordinasi Perencanaan Bidang SDA					1 document	1 document	30,000,000	30,000,000	19,538,800	Kab. Lampung Selatan, Semua Kecamatan, Semua Kelurahan	Dana Transfer Umum- Dana Alokasi Umum		6. Peningkatan tata kelola dan kapasitas pemerintah daerah dan desa, serta ketentraman dan ketertiban umum	-	1 document	35,000,000	Badan Perencanaan Pembangunan Daerah	
5 01 03 2.02 06	Asistensi Penyusunan Dokumen Perencanaan Pembangunan Perangkat Daerah Bidang SDA	Asistensi Penyusunan Dokumen Perencanaan Pembangunan Perangkat Daerah Bidang SDA					3 kali	3 kali	30,000,000	30,000,000	19,828,500	Kab. Lampung Selatan, Semua Kecamatan, Semua Kelurahan	Dana Transfer Umum- Dana Alokasi Umum Dana Transfer Umum- Dana Alokasi Umum		6. Peningkatan tata kelola dan kapasitas pemerintah daerah dan desa, serta ketentraman dan ketertiban umum	-	3 kali	35,000,000	Badan Perencanaan Pembangunan Daerah	
5 01 03 2.02 07	Pelaksanaan Monitoring dan Evaluasi Penyusunan Dokumen Perencanaan Pembangunan Perangkat Daerah Bidang SDA	Monitoring dan Evaluasi Penyusunan Dokumen Perencanaan Pembangunan Perangkat Daerah Bidang SDA					3 kali	3 kali	30,000,000	30,000,000	19,370,000	Kab. Lampung Selatan, Semua Kecamatan, Semua Kelurahan	Dana Transfer Umum- Dana Alokasi Umum			-	3 kali	35,000,000	Badan Perencanaan Pembangunan Daerah	
5 01 03 2.02 08	Koordinasi Pelaksanaan Sinergitas dan Harmonisasi Perencanaan Pembangunan Daerah Bidang SDA	Koordinasi Perencanaan Bidang Ekonomi dan RAD Pangan Gizi					2 kegiatan	2 kegiatan	120,675,000	120,675,000	77,551,300	Kab. Lampung Selatan, Semua Kecamatan, Semua Kelurahan	Dana Transfer Umum- Dana Alokasi Umum			-	2 kegiatan	130,000,000	Badan Perencanaan Pembangunan Daerah	
5 01 03 2.03	Koordinasi Perencanaan Bidang Infrastruktur dan Kewilayahan	Dokumen Perencanaan Pembangunan Daerah Bidang Infrastruktur Pelaksanaan koordinasi penyusunan dokumen perencanaan pembangunan daerah Persentase renstra dan renja SKPD yang selaras dengan RPJMD dan RKPD Bidang Infrastruktur dan Kewilayahan	Dokumen kali SKPD		Dokumen kali SKPD	Dokumen kali SKPD	3 Dokumen 3 kali 6 SKPD		500,000,000	500,000,000	374,999,400							3 Dokumen 3 kali 6 SKPD	565,000,000	

**Penetapan Perubahan Rencana Kerja Pemerintah Daerah (RKPD)
Kabupaten Lampung Selatan
Tahun 2021**

Kode	Urusan/ Bidang Urusan/ Program/ Kegiatan/ Sub Kegiatan	Indikator Program/ Kegiatan/ Sub Kegiatan	Target Akhir Periode RPJMD	Realisasi Capaian RKPD Tahun 2019	Prakiraan Capaian Target RKPD Tahun 2020	Capaian Kinerja dan Kerangka Pendanaan								Kelompok Sasaran	Prakiraan Maju Rencana Tahun 2022		Perangkat Daerah Penanggung Jawab	
						Target 2021		Pagu Indikatif			Lokasi	Sumber Dana	Prioritas		Target	Pagu Indikatif		
						Semula	Menjadi	RKPD 2021	APBD 2021	RKPD 2021 Perubahan			Nasional					Daerah
5 01 03 2.03 01	Koordinasi Penyusunan Dokumen Perencanaan Pembangunan Daerah Bidang Infrastruktur (RPJPD, RPJMD dan RKPD)	Dokumen Perencanaan Pembangunan Daerah Bidang Infrastruktur				3 Dokumen	3 Dokumen	75,000,000	75,000,000	52,820,000	Semua Kab/Kota, Semua Kecamatan, Semua Kelurahan	Dana Transfer Umum- Dana Alokasi Umum	6. Peningkatan tata kelola dan kapasitas pemerintah daerah dan desa, serta ketentraman dan ketertiban umum	-	3 Dokumen	85,000,000	Badan Perencanaan Pembangunan Daerah	
5 01 03 2.03 02	Asistensi Penyusunan Dokumen Perencanaan Pembangunan Perangkat Daerah Bidang Infrastruktur	Asistensi Penyusunan Dokumen Perencanaan Bidang Infrastruktur				3 Kegiatan	3 Kegiatan	39,200,000	39,200,000	23,700,000	Semua Kab/Kota, Semua Kecamatan, Semua Kelurahan	Dana Transfer Umum - Dana Bagi Hasil	6. Peningkatan tata kelola dan kapasitas pemerintah daerah dan desa, serta ketentraman dan ketertiban umum	-	3 Kegiatan	45,000,000	Badan Perencanaan Pembangunan Daerah	
5 01 03 2.03 03	Pelaksanaan Monitoring dan Evaluasi Penyusunan Dokumen Perencanaan Pembangunan Perangkat Daerah Bidang Infrastruktur	Monitoring dan Evaluasi Dokumen Perencanaan Bidang Infrastruktur				3 Kegiatan	3 Kegiatan	45,171,000	45,171,000	25,664,100	Semua Kab/Kota, Semua Kecamatan, Semua Kelurahan	Dana Transfer Umum - Dana Bagi Hasil	6. Peningkatan tata kelola dan kapasitas pemerintah daerah dan desa, serta ketentraman dan ketertiban umum	-	3 Kegiatan	55,000,000	Badan Perencanaan Pembangunan Daerah	
5 01 03 2.03 04	Koordinasi Pelaksanaan Sinergitas dan Harmonisasi Perencanaan Pembangunan Daerah Bidang Infrastruktur	Koordinasi Sinergitas dan Harmonisasi Perencanaan Bidang Infrastruktur dan Fasilitasi Panitia Kemitraan program Pamsimas Kabupaten Lampung Selatan				3 Kegiatan	3 Kegiatan	155,000,000	155,000,000	116,782,200	Semua Kab/Kota, Semua Kecamatan, Semua Kelurahan	Dana Transfer Umum - Dana Alokasi Umum	6. Peningkatan tata kelola dan kapasitas pemerintah daerah dan desa, serta ketentraman dan ketertiban umum	-	3 Kegiatan	160,000,000	Badan Perencanaan Pembangunan Daerah	
5 01 03 2.03 05	Koordinasi Penyusunan Dokumen Perencanaan Pembangunan Daerah Bidang Kewilayahan (RPJPD, RPJMD dan RKPD)	Koordinasi Penyusunan Dokumen Perencanaan Bidang Kewilayahan				3 Dokumen	3 Dokumen	59,000,000	59,000,000	49,488,800	Semua Kab/Kota, Semua Kecamatan, Semua Kelurahan	Dana Transfer Umum- Dana Alokasi Umum	6. Peningkatan tata kelola dan kapasitas pemerintah daerah dan desa, serta ketentraman dan ketertiban umum	-	3 Dokumen	65,000,000	Badan Perencanaan Pembangunan Daerah	
5 01 03 2.03 06	Asistensi Penyusunan Dokumen Perencanaan Pembangunan Perangkat Daerah Bidang Kewilayahan	Asistensi Penyusunan Dokumen Perencanaan Perangkat Daerah Bidang Kewilayahan				3 Kegiatan	3 Kegiatan	40,000,800	40,000,800	48,907,200	Semua Kab/Kota, Semua Kecamatan, Semua Kelurahan	Dana Transfer Umum- Dana Alokasi Umum	6. Peningkatan tata kelola dan kapasitas pemerintah daerah dan desa, serta ketentraman dan ketertiban umum	-	3 Kegiatan	50,000,000	Badan Perencanaan Pembangunan Daerah	

**Penetapan Perubahan Rencana Kerja Pemerintah Daerah (RKPD)
Kabupaten Lampung Selatan
Tahun 2021**

Kode	Urusan/ Bidang Urusan/ Program/ Kegiatan/ Sub Kegiatan	Indikator Program/ Kegiatan/ Sub Kegiatan	Target Akhir Periode RPJMD	Realisasi Capaian RKPD Tahun 2019	Prakiraan Capaian Target RKPD Tahun 2020	Capaian Kinerja dan Kerangka Pendanaan								Kelompok Sasaran	Prakiraan Maju Rencana Tahun 2022		Perangkat Daerah Penanggung Jawab	
						Target 2021		Pagu Indikatif			Lokasi	Sumber Dana	Prioritas		Target	Pagu Indikatif		
						Semula	Menjadi	RKPD 2021	APBD 2021	RKPD 2021 Perubahan			Nasional					Daerah
5 01 03 2.03 07	Pelaksanaan Monitoring dan Evaluasi Penyusunan Dokumen Perencanaan Pembangunan Perangkat Daerah Bidang Kewilayahan	Monev Dokumen Perencanaan Pembangunan Perangkat Daerah Bidang Kewilayahan				3 Kegiatan	3 Kegiatan	36,628,200	36,628,200	26,264,200	Semua Kab/Kota, Semua Kecamatan, Semua Kelurahan	Dana Transfer Umum- Dana Alokasi Umum	6. Peningkatan tata kelola dan kapasitas pemerintah daerah dan desa, serta ketentraman dan ketertiban umum	-	3 Kegiatan	45,000,000	Badan Perencanaan Pembangunan Daerah	
5 01 03 2.03 08	Koordinasi Pelaksanaan Sinergitas dan Harmonisasi Perencanaan Pembangunan Daerah Bidang Kewilayahan	Koordinasi Perencanaan Bidang Kewilayahan				3 Kegiatan	3 Kegiatan	50,000,000	50,000,000	31,372,900	Semua Kab/Kota, Semua Kecamatan, Semua Kelurahan	Dana Transfer Umum- Dana Alokasi Umum	6. Peningkatan tata kelola dan kapasitas pemerintah daerah dan desa, serta ketentraman dan ketertiban umum	-	3 Kegiatan	60,000,000	Badan Perencanaan Pembangunan Daerah	
TOTAL								12,498,955,400	12,887,291,000	12,110,243,400						13,146,500,000		

**Penetapan Perubahan Rencana Kerja Pemerintah Daerah (RKPD)
Kabupaten Lampung Selatan
Tahun 2021**

Kode	Urusan/ Bidang Urusan/ Program/ Kegiatan/ Sub Kegiatan	Indikator Program/ Kegiatan/ Sub Kegiatan	Target Akhir Periode RPJMD	Realisasi Capaian RKPD Tahun 2019	Prakiraan Capaian Target RKPD Tahun 2020	Capaian Kinerja dan Kerangka Pendanaan							Kelompok Sasaran	Prakiraan Maju Rencana Tahun 2022		Perangkat Daerah Penanggung Jawab			
						Target 2021		Pagu Indikatif			Lokasi	Sumber Dana		Prioritas			Target	Pagu Indikatif	
						Semula	Menjadi	RKPD 2021	APBD 2021	RKPD 2021 Perubahan				Nasional	Daerah				
5						UNSUR PENUNJANG URUSAN PEMERINTAHAN													
5	02							18,278,684,407	18,612,056,000	19,079,950,200				19,100,800,000					
5	02	01						16,278,518,907	16,319,584,900	17,172,027,400				16,840,800,000					
5	02	01	2.01					45,010,500	45,010,500	45,010,500				40,800,000					
5	02	01	2.01	01				1 Dokumen	1 Dokumen	6,077,000	6,077,000	6,077,000	Kab. Lampung Selatan, Kalianda, Kalianda	PENDAPATAN ASLI DAERAH (PAD)		4. Peningkatan investasi daerah dan pelayanan publik melalui penyederhanaan birokrasi dan regulasi	1 Dokumen	6,500,000	Badan Pengelola Pajak dan Retribusi Daerah
5	02	01	2.01	02				1 Dokumen	1 Dokumen	8,487,500	8,487,500	8,487,500	Kab. Lampung Selatan, Kalianda, Kalianda	Pendapatan Pajak Daerah		4. Peningkatan investasi daerah dan pelayanan publik melalui penyederhanaan birokrasi dan regulasi	1 Dokumen	8,600,000	Badan Pengelola Pajak dan Retribusi Daerah
5	02	01	2.01	03				1 Dokumen	1 Dokumen	7,178,500	7,178,500	7,178,500	Kab. Lampung Selatan, Kalianda, Kalianda	Pendapatan Pajak Daerah			1 Dokumen	9,000,000	Badan Pengelola Pajak dan Retribusi Daerah
5	02	01	2.01	04				1 Dokumen	1 Dokumen	7,112,500	7,112,500	7,112,500	Kab. Lampung Selatan, Kalianda, Kalianda	Pendapatan Pajak Daerah		4. Peningkatan investasi daerah dan pelayanan publik melalui penyederhanaan birokrasi dan regulasi	1 Dokumen	7,500,000	Badan Pengelola Pajak dan Retribusi Daerah
5	02	01	2.01	05				1 Dokumen	1 Dokumen	7,112,500	7,112,500	7,112,500	Kab. Lampung Selatan, Kalianda, Kalianda	Pendapatan Pajak Daerah		4. Peningkatan investasi daerah dan pelayanan publik melalui penyederhanaan birokrasi dan regulasi	1 Dokumen	0	Badan Pengelola Pajak dan Retribusi Daerah
5	02	01	2.01	06				3 Dokumen	3 Dokumen	9,042,500	9,042,500	9,042,500	Kab. Lampung Selatan, Kalianda, Kalianda	Pendapatan Pajak Daerah		4. Peningkatan investasi daerah dan pelayanan publik melalui penyederhanaan birokrasi dan regulasi	3 Dokumen	9,200,000	Badan Pengelola Pajak dan Retribusi Daerah

**Penetapan Perubahan Rencana Kerja Pemerintah Daerah (RKPD)
Kabupaten Lampung Selatan
Tahun 2021**

Kode	Urusan/ Bidang Urusan/ Program/ Kegiatan/ Sub Kegiatan	Indikator Program/ Kegiatan/ Sub Kegiatan	Target Akhir Periode RPJMD	Realisasi Capaian RKPD Tahun 2019	Prakiraan Capaian Target RKPD Tahun 2020	Capaian Kinerja dan Kerangka Pendanaan							Kelompok Sasaran	Prakiraan Maju Rencana Tahun 2022		Perangkat Daerah Penanggung Jawab		
						Target 2021		Pagu Indikatif			Lokasi	Sumber Dana		Prioritas			Target	Pagu Indikatif
						Semula	Menjadi	RKPD 2021	APBD 2021	RKPD 2021 Perubahan				Nasional	Daerah			
5 02 01 2.02	Administrasi Keuangan Perangkat Daerah	Terbayarnya Gaji dan Tunjangan ASN, THLS dan Pengelola Keuangan dan Penyusunan Laporan Keuangan	bulan		bulan	bulan	12 bulan	15,228,203,307	15,262,203,300	16,001,535,700					12 bulan	15,440,000,000		
5 02 01 2.02 01	Penyediaan Gaji dan Tunjangan ASN	Gaji dan Tunjangan ASN				12 Bulan	12 Bulan	14,295,084,407	14,365,084,400	13,371,031,600	Kab. Lampung Selatan, Kalianda, Kalianda	Pendapatan Pajak Daerah			12 Bulan	14,500,000,000	Badan Pengelola Pajak dan Retribusi Daerah	
5 02 01 2.02 02	Penyediaan Administrasi Pelaksanaan Tugas ASN	Honorarium THLS dan Administrasi Keuangan				12 Bulan	12 Bulan	894,420,000	858,420,000	2,591,805,200	Kab. Lampung Selatan, Kalianda, Kalianda	Pendapatan Pajak Daerah Dana Transfer Khusus - Dana Alokasi Khusus Fisik			12 Bulan	900,000,000	Badan Pengelola Pajak dan Retribusi Daerah	
5 02 01 2.02 05	Koordinasi dan Penyusunan Laporan Keuangan Akhir Tahun SKPD	Dokumen Laporan Keuangan Akhir Tahun SKPD				1 Dokumen	1 Dokumen	13,485,100	13,485,100	13,485,100	Kab. Lampung Selatan, Kalianda, Kalianda	Pendapatan Pajak Daerah	4. Peningkatan investasi daerah dan pelayanan publik melalui penyederhanaan birokrasi dan regulasi		1 Dokumen	14,000,000	Badan Pengelola Pajak dan Retribusi Daerah	
5 02 01 2.02 07	Koordinasi dan Penyusunan Laporan Keuangan Bulanan/Triwulanan /Semesteran SKPD	Dokumen Laporan Keuangan Bulanan/Triwulanan/Semesteran SKPD				3 Dokumen	3 Dokumen	25,213,800	25,213,800	25,213,800	Kab. Lampung Selatan, Kalianda, Kalianda	Pendapatan Pajak Daerah	4. Peningkatan investasi daerah dan pelayanan publik melalui penyederhanaan birokrasi dan regulasi		3 Dokumen	26,000,000	Badan Pengelola Pajak dan Retribusi Daerah	
5 02 01 2.05	Administrasi Kepegawaian Perangkat Daerah	Jumlah SDM Aparatur yang mengikuti diklat dan kursus singkat dan pemenuhan kebutuhan SDM Aparatur	orang		orang	orang	10 orang	20,000,000	20,000,000	13,000,000					10 orang	40,000,000		

**Penetapan Perubahan Rencana Kerja Pemerintah Daerah (RKPD)
Kabupaten Lampung Selatan
Tahun 2021**

Kode	Urusan/ Bidang Urusan/ Program/ Kegiatan/ Sub Kegiatan	Indikator Program/ Kegiatan/ Sub Kegiatan	Target Akhir Periode RPJMD	Realisasi Capaian RKPD Tahun 2019	Prakiraan Capaian Target RKPD Tahun 2020	Capaian Kinerja dan Kerangka Pendanaan									Kelompok Sasaran	Prakiraan Maju Rencana Tahun 2022		Perangkat Daerah Penanggung Jawab
						Target 2021		Pagu Indikatif			Lokasi	Sumber Dana	Prioritas			Target	Pagu Indikatif	
						Semula	Menjadi	RKPD 2021	APBD 2021	RKPD 2021 Perubahan			Nasional	Daerah				
5 02 01 2.05 09	Pendidikan dan Pelatihan Pegawai Berdasarkan Tugas dan Fungsi	Pengiriman Peserta Diklat Singkat				2 orang	2 orang	20,000,000	20,000,000	13,000,000	Kab. Lampung Selatan, Kalianda, Kalianda	Pendapatan Pajak Daerah	4. Peningkatan investasi daerah dan pelayanan publik melalui penyederhanaan birokrasi dan regulasi	Jumlah SDM Aparatur yang mengikuti diklat dan kursus singkat dan pemenuhan kebutuhan SDM Aparatur	2 orang	40,000,000	Badan Pengelola Pajak dan Retribusi Daerah	
5 02 01 2.06	Administrasi Umum Perangkat Daerah	barang, jasa, peralatan, dan perlengkapan penunjang pelayanan administrasi perkantoran	bulan		bulan	bulan	12 bulan	310,057,900	453,751,100	393,854,200					12 bulan	370,000,000		
5 02 01 2.06 01	Penyediaan Komponen Instalasi Listrik/Penerangan Bangunan Kantor	Komponen Instalasi Listrik/Penerangan Bangunan Kantor				12 Bulan	12 Bulan	13,462,000	13,462,000	8,785,500	Kab. Lampung Selatan, Kalianda, Kalianda	Pendapatan Pajak Daerah	4. Peningkatan investasi daerah dan pelayanan publik melalui penyederhanaan birokrasi dan regulasi	barang, jasa, peralatan, dan perlengkapan penunjang pelayanan administrasi perkantoran	12 Bulan	15,000,000	Badan Pengelola Pajak dan Retribusi Daerah	
5 02 01 2.06 03	Penyediaan Peralatan Rumah Tangga	Peralatan Rumah Tangga				12 Bulan	12 Bulan	23,407,900	23,407,900	36,255,000	Kab. Lampung Selatan, Kalianda, Kalianda	Pendapatan Pajak Daerah		barang, jasa, peralatan, dan perlengkapan penunjang pelayanan administrasi perkantoran	12 Bulan	25,000,000	Badan Pengelola Pajak dan Retribusi Daerah	
5 02 01 2.06 04	Penyediaan Bahan Logistik Kantor	Bahan Logistik Kantor				12 Bulan	12 Bulan	96,863,000	96,861,900	94,146,300	Kab. Lampung Selatan, Kalianda, Kalianda	Pendapatan Pajak Daerah		barang, jasa, peralatan, dan perlengkapan penunjang pelayanan administrasi perkantoran	12 Bulan	100,000,000	Badan Pengelola Pajak dan Retribusi Daerah	

**Penetapan Perubahan Rencana Kerja Pemerintah Daerah (RKPD)
Kabupaten Lampung Selatan
Tahun 2021**

Kode	Urusan/ Bidang Urusan/ Program/ Kegiatan/ Sub Kegiatan	Indikator Program/ Kegiatan/ Sub Kegiatan	Target Akhir Periode RPJMD	Realisasi Capaian RKPD Tahun 2019	Prakiraan Capaian Target RKPD Tahun 2020	Capaian Kinerja dan Kerangka Pendanaan							Kelompok Sasaran	Prakiraan Maju Rencana Tahun 2022		Perangkat Daerah Penanggung Jawab		
						Target 2021		Pagu Indikatif			Lokasi	Sumber Dana		Prioritas			Target	Pagu Indikatif
						Semula	Menjadi	RKPD 2021	APBD 2021	RKPD 2021 Perubahan				Nasional	Daerah			
5 02 01 2.06 05	Penyediaan Barang Cetakan dan Penggandaan	Barang Cetak dan Penggandaan				12 Bulan	12 Bulan	81,425,000	225,119,300	188,982,400	Kab. Lampung Selatan, Kalianda, Kalianda	Pendapatan Pajak Daerah			barang, jasa, peralatan, dan perlengkap an penunjang pelayanan administras i perkantora n	12 Bulan	100,000,000	Badan Pengelola Pajak dan Retribusi Daerah
5 02 01 2.06 06	Penyediaan Bahan Bacaan dan Peraturan Perundang- undangan	Bahan Bacaan dan Peraturan Perundang- undangan				12 Bulan	12 Bulan	18,000,000	18,000,000	18,000,000	Kab. Lampung Selatan, Kalianda, Kalianda	Pendapatan Pajak Daerah	4. Peningkatan investasi daerah dan pelayanan publik melalui penyederhanaan birokrasi dan regulasi		barang, jasa, peralatan, dan perlengkap an penunjang pelayanan administras i perkantora n	12 Bulan	20,000,000	Badan Pengelola Pajak dan Retribusi Daerah
5 02 01 2.06 08	Fasilitasi Kunjungan Tamu	Makan minum rapat dan tamu				12 Bulan	12 Bulan	36,050,000	36,050,000	22,645,000	Kab. Lampung Selatan, Kalianda, Kalianda	Pendapatan Pajak Daerah	4. Peningkatan investasi daerah dan pelayanan publik melalui penyederhanaan birokrasi dan regulasi		barang, jasa, peralatan, dan perlengkap an penunjang pelayanan administras i perkantora n	12 Bulan	40,000,000	Badan Pengelola Pajak dan Retribusi Daerah
5 02 01 2.06 09	Penyelenggaraan Rapat Koordinasi dan Konsultasi SKPD	Rapat Koordinasi dan Konsultasi SKPD				12 Bulan	12 Bulan	40,850,000	40,850,000	25,040,000	Kab. Lampung Selatan, Kalianda, Kalianda	Pendapatan Pajak Daerah	4. Peningkatan investasi daerah dan pelayanan publik melalui penyederhanaan birokrasi dan regulasi		barang, jasa, peralatan, dan perlengkap an penunjang pelayanan administras i perkantora n	12 Bulan	70,000,000	Badan Pengelola Pajak dan Retribusi Daerah
5 02 01 2.07	Pengadaan Barang Milik Daerah Penunjang Urusan Pemerintah Daerah							0	0	175,757,000							200,000,000	

**Penetapan Perubahan Rencana Kerja Pemerintah Daerah (RKPD)
Kabupaten Lampung Selatan
Tahun 2021**

Kode	Urusan/ Bidang Urusan/ Program/ Kegiatan/ Sub Kegiatan	Indikator Program/ Kegiatan/ Sub Kegiatan	Target Akhir Periode RPJMD	Realisasi Capaian RKPD Tahun 2019	Prakiraan Capaian Target RKPD Tahun 2020	Capaian Kinerja dan Kerangka Pendanaan								Kelompok Sasaran	Prakiraan Maju Rencana Tahun 2022		Perangkat Daerah Penanggung Jawab	
						Target 2021		Pagu Indikatif			Lokasi	Sumber Dana	Prioritas		Target	Pagu Indikatif		
						Semula	Menjadi	RKPD 2021	APBD 2021	RKPD 2021 Perubahan			Nasional					Daerah
5 02 01 2.07 06	Pengadaan Peralatan dan Mesin Lainnya	pengadaan peralatan kantor (laptop,printer,pc dan hardis)				unit	11 unit	0	0	175,757,000	Kab. Lampung Selatan, Kalianda, Kalianda	Dana Transfer Umum-Dana Alokasi Umum	4. Peningkatan investasi daerah dan pelayanan publik melalui penyederhanaan birokrasi dan regulasi	11 unit	200,000,000	Badan Pengelola Pajak dan Retribusi Daerah		
5 02 01 2.08	Penyediaan Jasa Penunjang Urusan Pemerintahan Daerah							185,400,000	185,400,000	185,400,000					200,000,000			
5 02 01 2.08 02	Penyediaan Jasa Komunikasi, Sumber Daya Air dan Listrik	Jasa Komunikasi, Sumber Daya Air dan Listrik				12 Bulan	12 Bulan	185,400,000	185,400,000	185,400,000	Kab. Lampung Selatan, Kalianda, Kalianda	Pendapatan Pajak Daerah	4. Peningkatan investasi daerah dan pelayanan publik melalui penyederhanaan birokrasi dan regulasi	12 Bulan	200,000,000	Badan Pengelola Pajak dan Retribusi Daerah		
5 02 01 2.09	Pemeliharaan Barang Milik Daerah Penunjang Urusan Pemerintahan Daerah							489,847,200	353,220,000	357,470,000					550,000,000			
5 02 01 2.09 01	Penyediaan Jasa Pemeliharaan, Biaya Pemeliharaan dan Pajak Kendaraan Perorangan Dinas atau Kendaraan Dinas Jabatan	Jasa Pemeliharaan, Biaya Pemeliharaan dan Pajak Kendaraan Perorangan Dinas atau Kendaraan Dinas Jabatan				12 Bulan	12 Bulan	121,473,600	42,870,000	42,870,000	Kab. Lampung Selatan, Kalianda, Kalianda	Pendapatan Pajak Daerah	4. Peningkatan investasi daerah dan pelayanan publik melalui penyederhanaan birokrasi dan regulasi	12 Bulan	130,000,000	Badan Pengelola Pajak dan Retribusi Daerah		
5 02 01 2.09 02	Penyediaan Jasa Pemeliharaan, Biaya Pemeliharaan, Pajak, dan Perizinan Kendaraan Dinas Operasional atau Lapangan	Jasa Pemeliharaan, Biaya Pemeliharaan, Pajak, dan Perizinan Kendaraan Dinas Operasional atau Lapangan				12 Bulan	12 Bulan	295,373,600	237,350,000	237,350,000	Kab. Lampung Selatan, Kalianda, Kalianda	Pendapatan Pajak Daerah	4. Peningkatan investasi daerah dan pelayanan publik melalui penyederhanaan birokrasi dan regulasi	12 Bulan	320,000,000	Badan Pengelola Pajak dan Retribusi Daerah		
5 02 01 2.09 06	Pemeliharaan Peralatan dan Mesin Lainnya	Peralatan dan Mesin Lainnya				12 Bulan	12 Bulan	48,000,000	48,000,000	61,000,000	Kab. Lampung Selatan, Kalianda, Kalianda	Pendapatan Pajak Daerah		12 Bulan	60,000,000	Badan Pengelola Pajak dan Retribusi Daerah		
5 02 01 2.09 09	Pemeliharaan/Rehabilitasi Gedung Kantor dan Bangunan Lainnya	Gedung Kantor dan Bangunan Lainnya				1 unit	1 unit	25,000,000	25,000,000	16,250,000	Kab. Lampung Selatan, Kalianda, Kalianda	Pendapatan Pajak Daerah	4. Peningkatan investasi daerah dan pelayanan publik melalui penyederhanaan birokrasi dan regulasi	1 unit	40,000,000	Badan Pengelola Pajak dan Retribusi Daerah		
5 02 04	PROGRAM PENGELOLAAN PENDAPATAN DAERAH	12	bulan		bulan	bulan	12 bulan	2,000,165,500	2,292,471,100	1,907,922,800				12 bulan	2,260,000,000			

**Penetapan Perubahan Rencana Kerja Pemerintah Daerah (RKPD)
Kabupaten Lampung Selatan
Tahun 2021**

Kode	Urusan/ Bidang Urusan/ Program/ Kegiatan/ Sub Kegiatan	Indikator Program/ Kegiatan/ Sub Kegiatan	Target Akhir Periode RPJMD	Realisasi Capaian RKPD Tahun 2019	Prakiraan Capaian Target RKPD Tahun 2020	Capaian Kinerja dan Kerangka Pendanaan							Kelompok Sasaran	Prakiraan Maju Rencana Tahun 2022		Perangkat Daerah Penanggung Jawab		
						Target 2021		Pagu Indikatif			Lokasi	Sumber Dana		Prioritas			Target	Pagu Indikatif
						Semula	Menjadi	RKPD 2021	APBD 2021	RKPD 2021 Perubahan				Nasional	Daerah			
5 02 04 2.01	Kegiatan Pengelolaan pendapatan Daerah	Penerimaan Pendapatan Asli Daerah	bulan		bulan	bulan	12 bulan	2,000,165,500	2,292,471,100	1,907,922,800					12 bulan	2,260,000,000		
5 02 04 2.01 01	Perencanaan pengelolaan pajak daerah	dokumen perencanaan pajak daerah				1 Dokumen	1 Dokumen	0	36,199,700	40,568,900	Kab. Lampung Selatan, Semua Kecamatan, Semua Kelurahan	PENDAPATAN ASLI DAERAH (PAD)			Proporsi penerimaan pajak daerah terhadap Pendapata n Asli Daerah (PAD)	1 Dokumen	40,000,000	Badan Pengelola Pajak dan Retribusi Daerah
5 02 04 2.01 03	Penyuluhan dan Penyebarluasan Kebijakan Pajak Daerah	Pembinaan dan Penyuluhan Wajib Pajak dan Retribusi Daerah				2 kali	2 kali	145,398,200	145,398,200	93,288,200	Kab. Lampung Selatan, Kalianda, Kalianda	Pendapatan Pajak Daerah	4. Peningkatan investasi daerah dan pelayanan publik melalui penyederhanaan birokrasi dan regulasi	Proporsi penerimaan pajak daerah terhadap Pendapata n Asli Daerah (PAD)	2 kali	160,000,000	Badan Pengelola Pajak dan Retribusi Daerah	
5 02 04 2.01 04	Penyediaan Sarana dan Prasarana Pengelolaan Pajak Daerah	Pemutakhiran Sistem Informasi Pajak Online Publikasi Iklan Layanan Masyarakat tentang Sadar Pajak dan Retribusi Daerah Sewa Gedung UPT				4 Paket 2 kali 10 unit	4 Paket 2 kali 10 unit	383,008,200	509,008,200	449,446,000	Kab. Lampung Selatan, Kalianda, Kalianda	Pendapatan Pajak Daerah		Proporsi penerimaan pajak daerah terhadap Pendapata n Asli Daerah (PAD)	4 Paket 2 kali 10 unit	500,000,000	Badan Pengelola Pajak dan Retribusi Daerah	
5 02 04 2.01 05	Pendataan dan Pendaftaran Objek Pajak Daerah	Wajib Pajak Baru				100 wajib pajak	100 wajib pajak	238,428,200	238,428,200	208,090,400	Kab. Lampung Selatan, Kalianda, Kalianda	Pendapatan Pajak Daerah		Proporsi penerimaan pajak daerah terhadap Pendapata n Asli Daerah (PAD)	100 wajib pajak	270,000,000	Badan Pengelola Pajak dan Retribusi Daerah	
5 02 04 2.01 07	Penilaian Pajak Bumi dan Bangunan Perdesaan dan Perkotaan (PBPP2) serta Bea Perolehan Hak atas Tanah dan Bangunan (BPHTB)	Penilaian Wajib Pajak Golongan 4 dan 5 SPPT PBB-P2 Verifikasi PBB dan BPHTB				3 objek Pajak 400000 Lembar 2 Dokumen	3 objek Pajak 400000 Lembar 2 Dokumen	665,184,100	682,489,700	491,434,100	Kab. Lampung Selatan, Kalianda, Kalianda	Pendapatan Pajak Daerah	4. Peningkatan investasi daerah dan pelayanan publik melalui penyederhanaan birokrasi dan regulasi	Proporsi penerimaan pajak daerah terhadap Pendapata n Asli Daerah (PAD)	3 objek Pajak 400000 Lembar 2 Dokumen	700,000,000	Badan Pengelola Pajak dan Retribusi Daerah	

**Penetapan Perubahan Rencana Kerja Pemerintah Daerah (RKPD)
Kabupaten Lampung Selatan
Tahun 2021**

Kode	Urusan/ Bidang Urusan/ Program/ Kegiatan/ Sub Kegiatan	Indikator Program/ Kegiatan/ Sub Kegiatan	Target Akhir Periode RPJMD	Realisasi Capaian RKPD Tahun 2019	Prakiraan Capaian Target RKPD Tahun 2020	Capaian Kinerja dan Kerangka Pendanaan								Kelompok Sasaran	Prakiraan Maju Rencana Tahun 2022		Perangkat Daerah Penanggung Jawab	
						Target 2021		Pagu Indikatif			Lokasi	Sumber Dana	Prioritas		Target	Pagu Indikatif		
						Semula	Menjadi	RKPD 2021	APBD 2021	RKPD 2021 Perubahan			Nasional					Daerah
5 02 04 2.01 08	Penetapan Wajib Pajak Daerah	Wajib Pajak Baru				100 wajib pajak	100 wajib pajak	126,481,100	126,481,100	199,630,800	Kab. Lampung Selatan, Kalianda, Kalianda	Pendapatan Pajak Daerah			Proporsi penerimaan pajak daerah terhadap Pendapatan Asli Daerah (PAD)	100 wajib pajak	150,000,000	Badan Pengelola Pajak dan Retribusi Daerah
5 02 04 2.01 10	Penelitian dan Verifikasi Data Pelaporan Pajak Daerah	Laporan Pajak Daerah				5 Dokumen	5 Dokumen	199,571,300	199,571,300	211,207,800	Kab. Lampung Selatan, Kalianda, Kalianda	Pendapatan Pajak Daerah			Proporsi penerimaan pajak daerah terhadap Pendapatan Asli Daerah (PAD)	5 Dokumen	200,000,000	Badan Pengelola Pajak dan Retribusi Daerah
5 02 04 2.01 11	Penagihan Pajak Daerah	Penerimaan Pajak Daerah				11 jenis	11 jenis	120,073,800	140,198,800	95,151,700	Kab. Lampung Selatan, Kecamatan Semua Kelurahan	Pendapatan Pajak Daerah	4. Peningkatan investasi daerah dan pelayanan publik melalui penyederhanaan birokrasi dan regulasi		Proporsi penerimaan pajak daerah terhadap Pendapatan Asli Daerah (PAD)	11 jenis	0	Badan Pengelola Pajak dan Retribusi Daerah
5 02 04 2.01 12	Penyelesaian Keberatan Pajak Daerah	Kasus Keberatan dan Banding yang Diselesaikan				10 kali	10 kali	45,546,500	45,546,500	14,903,600	Kab. Lampung Selatan, Kalianda, Kalianda	Pendapatan Pajak Daerah	4. Peningkatan investasi daerah dan pelayanan publik melalui penyederhanaan birokrasi dan regulasi		Proporsi penerimaan pajak daerah terhadap Pendapatan Asli Daerah (PAD)	10 kali	60,000,000	Badan Pengelola Pajak dan Retribusi Daerah
5 02 04 2.01 13	Pengendalian, Pemeriksaan dan Pengawasan Pajak Daerah	Pengendalian, Pemeriksaan dan Pengawasan Pajak Daerah				70 wajib pajak	70 wajib pajak	76,474,100	76,474,100	58,790,500	Kab. Lampung Selatan, Kecamatan Semua Kelurahan	Pendapatan Pajak Daerah	4. Peningkatan investasi daerah dan pelayanan publik melalui penyederhanaan birokrasi dan regulasi		Proporsi penerimaan pajak daerah terhadap Pendapatan Asli Daerah (PAD)	70 wajib pajak	85,000,000	Badan Pengelola Pajak dan Retribusi Daerah

**Penetapan Perubahan Rencana Kerja Pemerintah Daerah (RKPD)
Kabupaten Lampung Selatan
Tahun 2021**

Kode	Urusan/ Bidang Urusan/ Program/ Kegiatan/ Sub Kegiatan	Indikator Program/ Kegiatan/ Sub Kegiatan	Target Akhir Periode RPJMD	Realisasi Capaian RKPD Tahun 2019	Prakiraan Capaian Target RKPD Tahun 2020	Capaian Kinerja dan Kerangka Pendanaan							Kelompok Sasaran	Prakiraan Maju Rencana Tahun 2022		Perangkat Daerah Penanggung Jawab		
						Target 2021		Pagu Indikatif			Lokasi	Sumber Dana		Prioritas			Target	Pagu Indikatif
						Semula	Menjadi	RKPD 2021	APBD 2021	RKPD 2021 Perubahan				Nasional	Daerah			
5 02 04 2.01 14	Pembinaan dan Pengawasan Pengelolaan Retribusi Daerah	objek retribusi yang ditertibkan				20 wajib pajak	20 wajib pajak	0	92,675,300	45,410,800	Kab. Lampung Selatan, Semua Kecamatan, Semua Kelurahan	PENDAPATAN ASLI DAERAH (PAD)	3. Pemulihan perekonomian daerah melalui pengolahan produk unggulan daerah, pemanfaatan teknologi, inovasi, penguatan kelembagaan dan permodalan UMKM serta perluasan lapangan kerja	Proporsi penerimaan pajak daerah terhadap Pendapata n Asli Daerah (PAD)	20 wajib pajak	95,000,000	Badan Pengelola Pajak dan Retribusi Daerah	
TOTAL								18,278,684,407	18,612,056,000	19,079,950,200					19,100,800,000			

**Penetapan Perubahan Rencana Kerja Pemerintah Daerah (RKPD)
Kabupaten Lampung Selatan
Tahun 2021**

Kode	Urusan/ Bidang Urusan/ Program/ Kegiatan/ Sub Kegiatan	Indikator Program/ Kegiatan/ Sub Kegiatan	Target Akhir Periode RPJMD	Realisasi Capaian RKPD Tahun 2019	Prakiraan Capaian Target RKPD Tahun 2020	Capaian Kinerja dan Kerangka Pendanaan						Kelompok Sasaran	Prakiraan Maju Rencana Tahun 2022		Perangkat Daerah Penanggung Jawab			
						Target 2021		Pagu Indikatif			Lokasi		Sumber Dana	Prioritas		Target	Pagu Indikatif	
						Semula	Menjadi	RKPD 2021	APBD 2021	RKPD 2021 Perubahan				Nasional				Daerah
5.02.01.2.05.09	Pendidikan dan Pelatihan Pegawai Berdasarkan Tugas dan Fungsi	0				10 0	0 0	50,000,000	50,000,000	0	Kab. Lampung Selatan, Semua Kecamatan, Semua Kelurahan Kab. Lampung Selatan, Kalianda, Way Urang	Pendapatan Transfer Pemerintah Pusat	Meningkatkan Sumber Daya Manusia Yang Berkualitas Dan Berdaya Saing	6. Peningkatan tata kelola dan kapasitas pemerintah daerah dan desa, serta ketertarikan dan ketertiban umum	Pegawai BPKAD Kabupaten Lampung Selatan	0 0	50,000,000	Badan Pengelola Keuangan dan Aset Daerah
5.02.01.2.06	Administrasi Umum Perangkat Daerah	Penyediaan Komponen Instalasi listrik, peralatan dan perlengkapan kantor, alat tulis kantor, makan minum kegiatan, rapat koordinasi dan konsultasi perangkat daerah	Bulan		Bulan	Bulan	12 Bulan	794,635,800	967,061,425	702,663,300						12 Bulan	794,635,800	
5.02.01.2.06.01	Penyediaan Komponen Instalasi Listrik/Penerangan Bangunan Kantor	komponen instalasi listrik				12 bulan	12 bulan	12,365,000	12,365,000	12,365,000	Kab. Lampung Selatan, Semua Kecamatan, Semua Kelurahan Kab. Lampung Selatan, Kalianda, Way Urang	Pendapatan Transfer Pemerintah Pusat Dana Transfer Khusus - Dana Alokasi Khusus Fisik			Kantor BPKAD Kabupaten Lampung Selatan	12 bulan	12,365,000	Badan Pengelola Keuangan dan Aset Daerah
5.02.01.2.06.02	Penyediaan Peralatan dan Perlengkapan Kantor	Tersedianya perlengkapan dan peralatan kantor				31 unit	3 unit	153,898,500	326,324,125	34,531,200	Kab. Lampung Selatan, Semua Kecamatan, Semua Kelurahan Kab. Lampung Selatan, Kalianda, Way Urang	Pendapatan Transfer Pemerintah Pusat Dana Transfer Khusus - Dana Alokasi Khusus Fisik			Kantor BPKAD Kabupaten Lampung Selatan	3 unit	153,898,500	Badan Pengelola Keuangan dan Aset Daerah

**Penetapan Perubahan Rencana Kerja Pemerintah Daerah (RKPD)
Kabupaten Lampung Selatan
Tahun 2021**

Kode	Urusan/ Bidang Urusan/ Program/ Kegiatan/ Sub Kegiatan	Indikator Program/ Kegiatan/ Sub Kegiatan	Target Akhir Periode RPJMD	Realisasi Capaian RKPD Tahun 2019	Prakiraan Capaian Target RKPD Tahun 2020	Capaian Kinerja dan Kerangka Pendanaan							Kelompok Sasaran	Prakiraan Maju Rencana Tahun 2022		Perangkat Daerah Penanggung Jawab		
						Target 2021		Pagu Indikatif			Lokasi	Sumber Dana		Prioritas			Target	Pagu Indikatif
						Semula	Menjadi	RKPD 2021	APBD 2021	RKPD 2021 Perubahan				Nasional	Daerah			
5.02.01.2.06.03	Penyediaan Peralatan Rumah Tangga	Peralatan rumah tangga perangkat daerah				12 Bulan	12 Bulan	25,900,000	25,900,000	32,286,000	Kab. Lampung Selatan, Semua Kecamatan, Semua Kelurahan Kab. Lampung Selatan, Kalianda, Way Urang	Pendapatan Transfer Pemerintah Pusat Dana Transfer Khusus - Dana Alokasi Khusus Fisik			Kantor BPKAD Kabupaten Lampung Selatan	12 Bulan	25,900,000	Badan Pengelola Keuangan dan Aset Daerah
5.02.01.2.06.04	Penyediaan Bahan Logistik Kantor	Tersedianya bahan logistik kantor				12 Bulan	12 Bulan	120,642,700	120,642,700	176,850,500	Kab. Lampung Selatan, Semua Kecamatan, Semua Kelurahan Kab. Lampung Selatan, Kalianda, Way Urang	Pendapatan Transfer Pemerintah Pusat Dana Transfer Khusus - Dana Alokasi Khusus Fisik			Kantor BPKAD Kabupaten Lampung Selatan	12 Bulan	120,642,700	Badan Pengelola Keuangan dan Aset Daerah
5.02.01.2.06.05	Penyediaan Barang Cetak dan Penggandaan	Tersedianya bahan cetakan dan penggandaan pada Perangkat Daerah				12 Bulan	12 Bulan	119,872,600	119,872,600	162,618,600	Kab. Lampung Selatan, Semua Kecamatan, Semua Kelurahan Kab. Lampung Selatan, Kalianda, Way Urang	Pendapatan Transfer Pemerintah Pusat Dana Transfer Khusus - Dana Alokasi Khusus Fisik			Kantor BPKAD Kabupaten Lampung Selatan	12 Bulan	119,872,600	Badan Pengelola Keuangan dan Aset Daerah
5.02.01.2.06.08	Fasilitasi Kunjungan Tamu	Terfasilitasinya Tamu Perangkat Daerah				12 Bulan	12 Bulan	160,465,000	160,465,000	152,340,000	Kab. Lampung Selatan, Semua Kecamatan, Semua Kelurahan Kab. Lampung Selatan, Kalianda, Way Urang	Pendapatan Transfer Pemerintah Pusat Dana Transfer Khusus - Dana Alokasi Khusus Fisik			Kantor BPKAD Kabupaten Lampung Selatan	12 Bulan	160,465,000	Badan Pengelola Keuangan dan Aset Daerah

**Penetapan Perubahan Rencana Kerja Pemerintah Daerah (RKPD)
Kabupaten Lampung Selatan
Tahun 2021**

Kode	Urusan/ Bidang Urusan/ Program/ Kegiatan/ Sub Kegiatan	Indikator Program/ Kegiatan/ Sub Kegiatan	Target Akhir Periode RPJMD	Realisasi Capaian RKPD Tahun 2019	Prakiraan Capaian Target RKPD Tahun 2020	Capaian Kinerja dan Kerangka Pendanaan									Kelompok Sasaran	Prakiraan Maju Rencana Tahun 2022		Perangkat Daerah Penanggung Jawab
						Target 2021		Pagu Indikatif			Lokasi	Sumber Dana	Prioritas			Target	Pagu Indikatif	
						Semula	Menjadi	RKPD 2021	APBD 2021	RKPD 2021 Perubahan			Nasional	Daerah				
5 02 01 2.06 09	Penyelenggaraan Rapat Koordinasi dan Konsultasi SKPD	Terselenggaranya Rapat Koordinasi dan Konsultasi Perangkat Daerah				12 Bulan	12 Bulan	201,492,000	201,492,000	131,672,000	Kab. Lampung Selatan, Semua Kecamatan, Semua Kelurahan Kab. Lampung Selatan, Natar, Hajimena Kab. Lampung Selatan, Kalianda, Way Urang	Pendapatan Transfer Pemerintah Pusat Dana Transfer Khusus - Dana Alokasi Khusus Fisik			Kantor BPKAD Kabupaten Lampung Selatan	12 Bulan	201,492,000	Badan Pengelola Keuangan dan Aset Daerah
5 02 01 2.07	Pengadaan Barang Milik Daerah Penunjang Urusan Pemerintah Daerah	Pengadaan Meubelair	Unit		Unit	Unit	1 Unit	11,250,000	11,250,000	4,500,000						1 Unit	11,250,000	
5 02 01 2.07 05	Pengadaan Mebel	Tersedianya Kebutuhan Mebel Perangkat Daerah				15 unit	1 unit	11,250,000	11,250,000	4,500,000	Kab. Lampung Selatan, Semua Kecamatan, Semua Kelurahan Kab. Lampung Selatan, Kalianda, Way Urang	Pendapatan Transfer Pemerintah Pusat Dana Transfer Umum- Dana Alokasi Umum			Kantor BPKAD Kabupaten Lampung Selatan	1 unit	11,250,000	Badan Pengelola Keuangan dan Aset Daerah
5 02 01 2.08	Penyediaan Jasa Penunjang Urusan Pemerintahan Daerah	Penyediaan jasa komunikasi, media informasi dan koneksi internet	Bulan		Bulan	Bulan	12 Bulan	337,800,000	879,000,000	872,808,000						12 Bulan	879,000,000	
5 02 01 2.08 02	Penyediaan Jasa Komunikasi, Sumber Daya Air dan Listrik	Koneksi Internet dan media informasi di kantor				12 bulan	12 bulan	337,800,000	879,000,000	872,808,000	Semua Kab/Kota, Semua Kecamatan, Semua Kelurahan Kab. Lampung Selatan, Kalianda, Way Urang	Pendapatan Transfer Pemerintah Pusat		6. Peningkatan tata kelola dan kapasitas pemerintah daerah dan desa, serta ketentrangan dan ketertiban umum	Kantor BPKAD Kabupaten Lampung Selatan	12 bulan	879,000,000	Badan Pengelola Keuangan dan Aset Daerah

**Penetapan Perubahan Rencana Kerja Pemerintah Daerah (RKPD)
Kabupaten Lampung Selatan
Tahun 2021**

Kode	Urusan/ Bidang Urusan/ Program/ Kegiatan/ Sub Kegiatan	Indikator Program/ Kegiatan/ Sub Kegiatan	Target Akhir Periode RPJMD	Realisasi Capaian RKPD Tahun 2019	Prakiraan Capaian Target RKPD Tahun 2020	Capaian Kinerja dan Kerangka Pendanaan						Kelompok Sasaran	Prakiraan Maju Rencana Tahun 2022		Perangkat Daerah Penanggung Jawab			
						Target 2021		Pagu Indikatif			Lokasi		Sumber Dana	Prioritas		Target	Pagu Indikatif	
						Semula	Menjadi	RKPD 2021	APBD 2021	RKPD 2021 Perubahan				Nasional				Daerah
5 02 01 2.09	Pemeliharaan Barang Milik Daerah Penunjang Urusan Pemerintahan Daerah	Pembayaran pajak kendaraan,BBM,pemeliharaan kantor,pemeliharaan gedung kantor	Bulan		Bulan	Bulan	12 Bulan	426,151,000	1,368,289,375	1,393,270,375				12 Bulan	426,151,000			
5 02 01 2.09 01	Penyediaan Jasa Pemeliharaan, Biaya Pemeliharaan dan Pajak Kendaraan Perorangan Dinas atau Kendaraan Dinas Jabatan	Terpeliharanya Kendaraan Dinas operasional				39 unit	39 unit	347,651,000	1,076,590,375	891,040,375	Kab. Lampung Selatan, Semua Kecamatan, Semua Kelurahan Kab. Lampung Selatan, Kalianda, Way Urang	Pendapatan Transfer Pemerintah Pusat		6. Peningkatan tata kelola dan kapasitas pemerintah daerah dan desa, serta ketentraman dan ketertiban umum	Kantor BPKAD Kabupaten Lampung Selatan	39 unit	347,651,000	Badan Pengelola Keuangan dan Aset Daerah
5 02 01 2.09 06	Pemeliharaan Peralatan dan Mesin Lainnya	Terpeliharanya peralatan dan mesin				102 unit	102 unit	53,500,000	155,369,000	145,900,000	Semua Kab/Kota, Semua Kecamatan, Semua Kelurahan Kab. Lampung Selatan, Kalianda, Way Urang	Pendapatan Transfer Pemerintah Pusat		6. Peningkatan tata kelola dan kapasitas pemerintah daerah dan desa, serta ketentraman dan ketertiban umum	Kantor BPKAD Kabupaten Lampung Selatan	102 unit	53,500,000	Badan Pengelola Keuangan dan Aset Daerah
5 02 01 2.09 09	Pemeliharaan/Reha bilitasi Gedung Kantor dan Bangunan Lainnya	Terpeliharanya Gedung kantor				12 bulan	12 bulan	25,000,000	136,330,000	356,330,000	Semua Kab/Kota, Semua Kecamatan, Semua Kelurahan Kab. Lampung Selatan, Kalianda, Way Urang	Pendapatan Transfer Pemerintah Pusat Dana Transfer Umum- Dana Alokasi Umum			Kantor BPKAD Kabupaten Lampung Selatan	12 bulan	25,000,000	Badan Pengelola Keuangan dan Aset Daerah
5 02 02	PROGRAM PENGELOLAAN KEUANGAN DAERAH	Opini BPK	Opini		Opini	WTP Opini	WTP Opini	443,656,627,229	425,959,100,000	435,730,579,570				WTP Opini	444,815,276,029			
5 02 02 2.01	Koordinasi dan Penyusunan Rencana Anggaran Daerah	Dokumen KUA/PPAS APBD dan APBD- P,Ranperda APBD,Ranperbup Penjabaran APBD,Ranperda Perubahan,Ranperbup Penjabaran Perubahan,Perbup Pedoman Penyusunan APBD	Dokumen		Dokumen	Dokumen	7 Dokumen	1,998,508,400	2,241,637,600	2,105,813,400				7 Dokumen	1,998,508,400			

**Penetapan Perubahan Rencana Kerja Pemerintah Daerah (RKPD)
Kabupaten Lampung Selatan
Tahun 2021**

Kode	Urusan/ Bidang Urusan/ Program/ Kegiatan/ Sub Kegiatan	Indikator Program/ Kegiatan/ Sub Kegiatan	Target Akhir Periode RPJMD	Realisasi Capaian RKPD Tahun 2019	Prakiraan Capaian Target RKPD Tahun 2020	Capaian Kinerja dan Kerangka Pendanaan							Kelompok Sasaran	Prakiraan Maju Rencana Tahun 2022		Perangkat Daerah Penanggung Jawab		
						Target 2021		Pagu Indikatif			Lokasi	Sumber Dana		Prioritas			Target	Pagu Indikatif
						Semula	Menjadi	RKPD 2021	APBD 2021	RKPD 2021 Perubahan				Nasional	Daerah			
5.02.02.2.01.01	Koordinasi dan Penyusunan KUA dan PPAS	Dokumen KUA/PPAS APBD				1 Dokumen	1 Dokumen	135,131,000	131,713,000	109,835,000	Kab. Lampung Selatan, Semua Kecamatan, Semua Kelurahan Kab. Lampung Selatan, Kalianda, Way Urang	Pendapatan Transfer Pemerintah Pusat		6. Peningkatan tata kelola dan kapasitas pemerintah daerah dan desa, serta ketentraman dan ketertiban umum	Seluruh SKPD Kabupaten Lampung Selatan	1 Dokumen	135,131,000	Badan Pengelola Keuangan dan Aset Daerah
5.02.02.2.01.02	Koordinasi dan Penyusunan Perubahan KUA dan Perubahan PPAS	Dokumen KUA/PPAS Perubahan APBD				1 Dokumen	1 Dokumen	110,877,000	110,877,000	103,511,000	Semua Kab/Kota, Semua Kecamatan, Semua Kelurahan Kab. Lampung Selatan, Kalianda, Way Urang	Pendapatan Transfer Pemerintah Pusat			Seluruh SKPD Kabupaten Lampung Selatan	1 Dokumen	110,877,000	Badan Pengelola Keuangan dan Aset Daerah
5.02.02.2.01.07	Koordinasi dan Penyusunan Peraturan Daerah tentang APBD dan Peraturan Kepala Daerah tentang Penjabaran APBD	Dokumen Perda tentang APBD, Perbup Tentang Penjabaran APBD				2 Dokumen	2 Dokumen	1,474,360,500	1,632,995,000	1,572,242,300	Semua Kab/Kota, Semua Kecamatan, Semua Kelurahan Kab. Lampung Selatan, Kalianda, Way Urang	Pendapatan Transfer Pemerintah Pusat			Seluruh SKPD Kabupaten Lampung Selatan	2 Dokumen	1,474,360,500	Badan Pengelola Keuangan dan Aset Daerah
5.02.02.2.01.08	Koordinasi dan Penyusunan Peraturan Daerah tentang Perubahan APBD dan Peraturan Kepala Daerah tentang Penjabaran Perubahan APBD	Dokumen Perda tentang perubahan APBD, Perbup Tentang Penjabaran Perubahan APBD				2 Dokumen	2 Dokumen	236,136,200	324,048,900	284,787,400	Semua Kab/Kota, Semua Kecamatan, Semua Kelurahan Kab. Lampung Selatan, Kalianda, Way Urang	Pendapatan Transfer Pemerintah Pusat			Seluruh SKPD Kabupaten Lampung Selatan	2 Dokumen	236,136,200	Badan Pengelola Keuangan dan Aset Daerah

**Penetapan Perubahan Rencana Kerja Pemerintah Daerah (RKPD)
Kabupaten Lampung Selatan
Tahun 2021**

Kode	Urusan/ Bidang Urusan/ Program/ Kegiatan/ Sub Kegiatan	Indikator Program/ Kegiatan/ Sub Kegiatan	Target Akhir Periode RPJMD	Realisasi Capaian RKPD Tahun 2019	Prakiraan Capaian Target RKPD Tahun 2020	Capaian Kinerja dan Kerangka Pendanaan							Kelompok Sasaran	Prakiraan Maju Rencana Tahun 2022		Perangkat Daerah Penanggung Jawab		
						Target 2021		Pagu Indikatif			Lokasi	Sumber Dana		Prioritas			Target	Pagu Indikatif
						Semula	Menjadi	RKPD 2021	APBD 2021	RKPD 2021 Perubahan				Nasional	Daerah			
5 02 02 2.01 09	Koordinasi dan Penyusunan Regulasi serta Kebijakan Bidang Anggaran	Dokumen Perbup pedoman penyusunan APBD				1 Dokumen	1 Dokumen	42,003,700	42,003,700	35,437,700	Semua Kab/Kota, Semua Kecamatan, Semua Kelurahan Kab. Lampung Selatan, Kalianda, Way Urang	Pendapatan Transfer Pemerintah Pusat			Seluruh SKPD Kabupaten Lampung Selatan	1 Dokumen	42,003,700	Badan Pengelola Keuangan dan Aset Daerah
5 02 02 2.02	Koordinasi dan Pengelolaan Perbendaharaan Daerah	Laporan Kasda,Anggaran Kas dan SPD,Administrasi Keuangan dan SP2D	Bulan		Bulan	Bulan	12 Bulan	1,318,871,000	1,455,145,900	1,365,727,500						12 Bulan	1,382,596,100	
5 02 02 2.02 01	Koordinasi dan Pengelolaan Kas Daerah	Administrasi Pengelolaan Kas Daerah (Laporan Kasda)				12 Bulan	12 Bulan	385,000,000	385,000,000	321,480,200	Semua Kab/Kota, Semua Kecamatan, Semua Kelurahan Kab. Lampung Selatan, Kalianda, Way Urang	Pendapatan Transfer Pemerintah Pusat	6. Peningkatan tata kelola dan kapasitas pemerintah daerah dan desa, serta ketertarikan dan ketertiban umum	Seluruh SKPD Kabupaten Lampung Selatan	12 Bulan	385,000,000	Badan Pengelola Keuangan dan Aset Daerah	
5 02 02 2.02 03	Penyiapan, Pelaksanaan Pengendalian dan Penerbitan Anggaran Kas dan SPD	Dana dalam rangka pelaksanaan program dan kegiatan				12 bulan	12 bulan	202,923,000	202,923,000	202,923,000	Semua Kab/Kota, Semua Kecamatan, Semua Kelurahan Kab. Lampung Selatan, Kalianda, Way Urang	Pendapatan Transfer Pemerintah Pusat		Seluruh SKPD Kabupaten Lampung Selatan	12 bulan	202,923,000	Badan Pengelola Keuangan dan Aset Daerah	
5 02 02 2.02 07	Koordinasi dan Penyusunan Laporan Realisasi Penerimaan dan Pengeluaran Kas Daerah, Laporan Aliran Kas, dan Pelaksanaan Pemungutan/Pemo- tongan dan Penyetoran Perhitungan Fihak Ketiga (PFK)	Administrasi Keuangan SKPD dan SP2D				12 bulan	12 bulan	730,948,000	867,222,900	777,599,200	Semua Kab/Kota, Semua Kecamatan, Semua Kelurahan Kab. Lampung Selatan, Kalianda, Way Urang	Pendapatan Transfer Pemerintah Pusat Dana Transfer Umum- Dana Alokasi Umum Dana Transfer Khusus - Dana Alokasi Khusus Fisik		Seluruh SKPD Kabupaten Lampung Selatan	12 bulan	730,948,000	Badan Pengelola Keuangan dan Aset Daerah	

**Penetapan Perubahan Rencana Kerja Pemerintah Daerah (RKPD)
Kabupaten Lampung Selatan
Tahun 2021**

Kode	Urusan/ Bidang Urusan/ Program/ Kegiatan/ Sub Kegiatan	Indikator Program/ Kegiatan/ Sub Kegiatan	Target Akhir Periode RPJMD	Realisasi Capaian RKPD Tahun 2019	Prakiraan Capaian Target RKPD Tahun 2020	Capaian Kinerja dan Kerangka Pendanaan							Kelompok Sasaran	Prakiraan Maju Rencana Tahun 2022		Perangkat Daerah Penanggung Jawab		
						Target 2021		Pagu Indikatif			Lokasi	Sumber Dana		Prioritas			Target	Pagu Indikatif
						Semula	Menjadi	RKPD 2021	APBD 2021	RKPD 2021 Perubahan				Nasional	Daerah			
5.02.02.2.02.11	Pembinaan Penatausahaan Keuangan Pemerintah Kabupaten/Kota	Pelatihan dan pembinaan SKPD				SKPD	56 SKPD	0	0	63,725,100	Kab. Lampung Selatan, Kalianda, Way Urang	Pendapatan Transfer Pemerintah Pusat	6. Peningkatan tata kelola dan kapasitas pemerintah daerah dan desa, serta ketentraman dan ketertiban umum	Seluruh SKPD Kabupaten Lampung Selatan	56 SKPD	63,725,100	Badan Pengelola Keuangan dan Aset Daerah	
5.02.02.2.03	Koordinasi dan Pelaksanaan Akuntansi dan Pelaporan Keuangan Daerah	LK SKPD,LKPD,LRA Triwulanan,Semesteran,Prognosis,Ranperda tentang pertanggungjawaban pelaksanaan APBD,Ranperbup tentang penjabaran pertanggungjawaban pelaksanaan APBD			Dokumen	Dokumen	9 Dokumen	986,211,700	1,229,280,500	1,219,718,600					9 Dokumen	1,256,135,400		
5.02.02.2.03.02	Rekonsiliasi dan Verifikasi Aset, Kewajiban, Ekuitas, Pendapatan, Belanja, Pembiayaan, Pendapatan-LO dan Beban	Buku Laporan Keuangan SKPD				1 Dokumen	1 Dokumen	146,294,400	313,708,400	346,844,200	Semua Kab/Kota, Semua Kecamatan, Semua Kelurahan Kab. Lampung Selatan, Kalianda, Way Urang	Pendapatan Transfer Pemerintah Pusat	6. Peningkatan tata kelola dan kapasitas pemerintah daerah dan desa, serta ketentraman dan ketertiban umum	Seluruh SKPD Kabupaten Lampung Selatan	1 Dokumen	146,294,400	Badan Pengelola Keuangan dan Aset Daerah	
5.02.02.2.03.03	Koordinasi Penyusunan Laporan Pertanggungjawaban Pelaksanaan APBD Bulanan, Triwulanan dan Semesteran	Dokumen Laporan Realisasi Anggaran Bulanan,Triwulanan,semesteran				1 Dokumen	1 Dokumen	247,921,900	247,921,900	214,308,200	Semua Kab/Kota, Semua Kecamatan, Semua Kelurahan Kab. Lampung Selatan, Kalianda, Way Urang	Pendapatan Transfer Pemerintah Pusat		Seluruh SKPD Kabupaten Lampung Selatan	1 Dokumen	247,921,900	Badan Pengelola Keuangan dan Aset Daerah	
5.02.02.2.03.04	Konsolidasi Laporan Keuangan SKPD, BLUD dan Laporan Keuangan Pemerintah Daerah	Dokumen Laporan keuangan pemerintah daerah (LKPD)				1 Dokumen	1 Dokumen	291,290,800	291,290,800	269,508,800	Semua Kab/Kota, Semua Kecamatan, Semua Kelurahan Kab. Lampung Selatan, Kalianda, Way Urang	Pendapatan Transfer Pemerintah Pusat		Seluruh SKPD Kabupaten Lampung Selatan	1 Dokumen	291,290,800	Badan Pengelola Keuangan dan Aset Daerah	

**Penetapan Perubahan Rencana Kerja Pemerintah Daerah (RKPD)
Kabupaten Lampung Selatan
Tahun 2021**

Kode	Urusan/ Bidang Urusan/ Program/ Kegiatan/ Sub Kegiatan	Indikator Program/ Kegiatan/ Sub Kegiatan	Target Akhir Periode RPJMD	Realisasi Capaian RKPD Tahun 2019	Prakiraan Capaian Target RKPD Tahun 2020	Capaian Kinerja dan Kerangka Pendanaan								Kelompok Sasaran	Prakiraan Maju Rencana Tahun 2022		Perangkat Daerah Penanggung Jawab		
						Target 2021		Pagu Indikatif			Lokasi	Sumber Dana	Prioritas		Target	Pagu Indikatif			
						Semula	Menjadi	RKPD 2021	APBD 2021	RKPD 2021 Perubahan			Nasional					Daerah	
5 02 02 2.03 05	Koordinasi dan Penyusunan Rancangan Peraturan Daerah tentang Pertanggungjawaban Pelaksanaan APBD Provinsi dan Rancangan Peraturan Kepala Daerah tentang Penjabaran Pertanggungjawaban Pelaksanaan APBD Kabupaten/Kota	Dokumen Ranperda tentang Pertanggungjawaban pelaksanaan APBD dan Ranperbup tentang penjabaran pertanggungjawaban pelaksanaan APBD					2 Dokumen	2 Dokumen	249,342,100	249,342,100	194,788,500	Semua Kab/Kota, Semua Kecamatan, Semua Kelurahan Kab. Lampung Selatan, Kalianda, Way Urang	Pendapatan Transfer Pemerintah Pusat			Seluruh SKPD Kabupaten Lampung Selatan	2 Dokumen	249,342,100	Badan Pengelola Keuangan dan Aset Daerah
5 02 02 2.03 06	Penyusunan Tanggapan/Tindak Lanjut terhadap LHP BPK atas Laporan Pertanggungjawaban Pelaksanaan APBD	Penyusunan Tanggapan/Tindak lanjut terhadap LHP BPK atas Laporan Pertanggungjawaban Pelaksanaan APBD				Dokumen	1 Dokumen	0	0	77,794,400	Kab. Lampung Selatan, Kalianda, Way Urang	Pendapatan Transfer Pemerintah Pusat	6. Peningkatan tata kelola dan kapasitas pemerintah daerah dan desa, serta ketentraman dan ketertiban umum			Seluruh SKPD Kabupaten Lampung Selatan	1 Dokumen	77,794,400	Badan Pengelola Keuangan dan Aset Daerah
5 02 02 2.03 07	Koordinasi, Sinkronisasi, dan Penyelesaian Tuntutan Perbendaharaan dan Tuntutan Kerugian Daerah	Koordinasi, sinkronisasi dan Penyelesaian Tuntutan Perbendaharaan dan Tuntutan Kerugian Daerah				Dokumen	1 Dokumen	0	0	116,474,500	Kab. Lampung Selatan, Kalianda, Way Urang	Pendapatan Transfer Pemerintah Pusat	6. Peningkatan tata kelola dan kapasitas pemerintah daerah dan desa, serta ketentraman dan ketertiban umum			Seluruh SKPD Kabupaten Lampung Selatan	1 Dokumen	116,474,500	Badan Pengelola Keuangan dan Aset Daerah
5 02 02 2.03 11	Pembinaan Akuntansi, Pelaporan dan Pertanggungjawaban Pemerintah Kabupaten/Kota	Tertib Administrasi pengelolaan keuangan daerah				56 SKPD	56 SKPD	51,362,500	127,017,300	0	Semua Kab/Kota, Semua Kecamatan, Semua Kelurahan Kab. Lampung Selatan, Kalianda, Way Urang	Pendapatan Transfer Pemerintah Pusat				Seluruh SKPD Kabupaten Lampung Selatan	56 SKPD	127,017,300	Badan Pengelola Keuangan dan Aset Daerah
5 02 02 2.04	Penunjang Urusan Kewenangan Pengelolaan Keuangan Daerah	Laporan pertanggungjawaban penerima Hibah, Bansos, Bantuan Keuangan dan Belanja Tidak Terduga	Bulan		Bulan	Bulan	12 Bulan	439,353,036,129	421,033,036,000	430,764,320,070							12 Bulan	439,903,036,129	

**Penetapan Perubahan Rencana Kerja Pemerintah Daerah (RKPD)
Kabupaten Lampung Selatan
Tahun 2021**

Kode	Urusan/ Bidang Urusan/ Program/ Kegiatan/ Sub Kegiatan	Indikator Program/ Kegiatan/ Sub Kegiatan	Target Akhir Periode RPJMD	Realisasi Capaian RKPD Tahun 2019	Prakiraan Capaian Target RKPD Tahun 2020	Capaian Kinerja dan Kerangka Pendanaan							Kelompok Sasaran	Prakiraan Maju Rencana Tahun 2022		Perangkat Daerah Penanggung Jawab		
						Target 2021		Pagu Indikatif			Lokasi	Sumber Dana		Prioritas			Target	Pagu Indikatif
						Semula	Menjadi	RKPD 2021	APBD 2021	RKPD 2021 Perubahan				Nasional	Daerah			
5.02.02.2.04.02	Analisis Investasi Pemerintah Daerah	Analisis Investasi Pemerintah Daerah				Dokumen	1 Dokumen	0	0	225,000,000	Kab. Lampung Selatan, Kalianda, Way Urang	Pendapatan Transfer Pemerintah Pusat	6. Peningkatan tata kelola dan kapasitas pemerintah daerah dan desa, serta ketentraman dan ketertiban umum	Badan/Lembaga/Organisasi/Parpol/Pemerintah Desa	1 Dokumen	225,000,000	Badan Pengelola Keuangan dan Aset Daerah	
5.02.02.2.04.03	Analisis Perencanaan dan Pelaksanaan Penerimaan Pinjaman Pemerintah Daerah	Analisis perencanaan dan pelaksanaan penerimaan pinjaman pemerintah daerah				Dokumen	1 Dokumen	0	0	250,000,000	Kab. Lampung Selatan, Kalianda, Way Urang	Pendapatan Transfer Pemerintah Pusat	6. Peningkatan tata kelola dan kapasitas pemerintah daerah dan desa, serta ketentraman dan ketertiban umum	Badan/Lembaga/Organisasi/Parpol/Pemerintah Desa	1 Dokumen	250,000,000	Badan Pengelola Keuangan dan Aset Daerah	
5.02.02.2.04.04	Analisis Perencanaan dan Pelaksanaan Pembayaran Cicilan Pokok dan Bunga Pinjaman Pemerintah Daerah	Analisis perencanaan dan pelaksanaan pembayaran cicilan pokok dan bunga pinjaman pemerintah daerah				Dokumen	1 Dokumen	0	0	1,230,000,000	Kab. Lampung Selatan, Kalianda, Way Urang	Pendapatan Transfer Pemerintah Pusat	6. Peningkatan tata kelola dan kapasitas pemerintah daerah dan desa, serta ketentraman dan ketertiban umum	Badan/Lembaga/Organisasi/Parpol/Pemerintah Desa	1 Dokumen	75,000,000	Badan Pengelola Keuangan dan Aset Daerah	
5.02.02.2.04.08	Analisis Perencanaan dan Penyaluran Bantuan Keuangan	Analisis Perencanaan dan Penyaluran Bantuan Keuangan				1 tahun	1 tahun	439,353,036,129	421,033,036,000	429,059,320,070	Semua Kab/Kota, Semua Kecamatan, Semua Kelurahan Kab. Lampung Selatan, Kalianda, Way Urang	Dana Transfer Umum-Dana Alokasi Umum Dana Transfer Khusus - Dana Alokasi Khusus Fisik		Badan/Lembaga/Organisasi/Parpol/Pemerintah Desa	1 tahun	439,353,036,129	Badan Pengelola Keuangan dan Aset Daerah	
5.02.02.2.05	Pengelolaan Data dan Implementasi Sistem Informasi Pemerintah Daerah Lingkup Keuangan Daerah	Inventarisasi dan analisis data bidang keuangan daerah serta Implementasi dan pemeliharaan sistem informasi pemerintah daerah	Dokumen		Dokumen	Dokumen	2 Dokumen	0	0	275,000,000						2 Dokumen	275,000,000	
5.02.02.2.05.01	Inventarisasi dan Analisis Data Bidang Keuangan Daerah	Inventarisasi dan Analisis Data Bidang Keuangan Daerah				Dokumen	1 Dokumen	0	0	100,000,000	Kab. Lampung Selatan, Kalianda, Way Urang	Pendapatan Transfer Pemerintah Pusat	Meningkatkan Sumber Daya Manusia Yang Berkualitas Dan Berdaya Saing	6. Peningkatan tata kelola dan kapasitas pemerintah daerah dan desa, serta ketentraman dan ketertiban umum	Seluruh SKPD	1 Dokumen	100,000,000	Badan Pengelola Keuangan dan Aset Daerah

**Penetapan Perubahan Rencana Kerja Pemerintah Daerah (RKPD)
Kabupaten Lampung Selatan
Tahun 2021**

Kode	Urusan/ Bidang Urusan/ Program/ Kegiatan/ Sub Kegiatan	Indikator Program/ Kegiatan/ Sub Kegiatan	Target Akhir Periode RPJMD	Realisasi Capaian RKPD Tahun 2019	Prakiraan Capaian Target RKPD Tahun 2020	Capaian Kinerja dan Kerangka Pendanaan						Kelompok Sasaran	Prakiraan Maju Rencana Tahun 2022		Perangkat Daerah Penanggung Jawab			
						Target 2021		Pagu Indikatif			Lokasi		Sumber Dana	Prioritas		Target	Pagu Indikatif	
						Semula	Menjadi	RKPD 2021	APBD 2021	RKPD 2021 Perubahan				Nasional				Daerah
5 02 02 2.05 02	Implementasi dan Pemeliharaan Sistem Informasi Pemerintah Daerah Bidang Keuangan Daerah	Implementasi dan pemeliharaan sistem informasi pemerintah daerah bidang keuangan daerah				Dokumen	1 Dokumen	0	0	175,000,000	Kab. Lampung Selatan, Kalianda, Way Urang	Pendapatan Transfer Pemerintah Pusat	Meningkatkan Sumber Daya Manusia Yang Berkualitas Dan Berdaya Saing	6. Peningkatan tata kelola dan kapasitas pemerintah daerah dan desa, serta ketentraman dan ketertiban umum	Seluruh SKPD	1 Dokumen	175,000,000	Badan Pengelola Keuangan dan Aset Daerah
5 02 03	PROGRAM PENGELOLAAN BARANG MILIK DAERAH	Persentase Aset Tanah kabupaten Lampung Selatan Yang Tersertifikasi	%		%	100 %	100 %	810,272,600	1,080,122,600	1,001,605,400						100 %	810,272,600	
5 02 03 2.01	Pengelolaan Barang Milik Daerah	Buku SSH,Buku Inventaris Kabupaten,Laporan BMD,Laporan Barang Persediaan Milik Daerah	Dokumen		Dokumen	Dokumen	4 Dokumen	810,272,600	1,080,122,600	1,001,605,400						4 Dokumen	810,272,600	
5 02 03 2.01 01	Penyusunan Standar Harga	Buku standar satuan harga barang dan jasa				1 Dokumen	1 Dokumen	153,380,000	153,380,000	127,398,900	Semua Kab/Kota, Semua Kecamatan, Semua Kelurahan Kab. Lampung Selatan, Kalianda, Way Urang	Pendapatan Transfer Pemerintah Pusat	Meningkatkan Sumber Daya Manusia Yang Berkualitas Dan Berdaya Saing	6. Peningkatan tata kelola dan kapasitas pemerintah daerah dan desa, serta ketentraman dan ketertiban umum	Seluruh SKPD Kabupaten Lampung Selatan	1 Dokumen	153,380,000	Badan Pengelola Keuangan dan Aset Daerah
5 02 03 2.01 03	Penyusunan Perencanaan Kebutuhan Barang Milik Daerah	Rencana Kebutuhan Barang Milik Daerah				53 SKPD	53 SKPD	33,000,000	33,000,000	19,236,300	Semua Kab/Kota, Semua Kecamatan, Semua Kelurahan Kab. Lampung Selatan, Kalianda, Way Urang	Pendapatan Transfer Pemerintah Pusat	Meningkatkan Sumber Daya Manusia Yang Berkualitas Dan Berdaya Saing	6. Peningkatan tata kelola dan kapasitas pemerintah daerah dan desa, serta ketentraman dan ketertiban umum	Seluruh SKPD Kabupaten Lampung Selatan	53 SKPD	33,000,000	Badan Pengelola Keuangan dan Aset Daerah

**Penetapan Perubahan Rencana Kerja Pemerintah Daerah (RKPD)
Kabupaten Lampung Selatan
Tahun 2021**

Kode	Urusan/ Bidang Urusan/ Program/ Kegiatan/ Sub Kegiatan	Indikator Program/ Kegiatan/ Sub Kegiatan	Target Akhir Periode RPJMD	Realisasi Capaian RKPD Tahun 2019	Prakiraan Capaian Target RKPD Tahun 2020	Capaian Kinerja dan Kerangka Pendanaan							Kelompok Sasaran	Prakiraan Maju Rencana Tahun 2022		Perangkat Daerah Penanggung Jawab		
						Target 2021		Pagu Indikatif			Lokasi	Sumber Dana		Prioritas			Target	Pagu Indikatif
						Semula	Menjadi	RKPD 2021	APBD 2021	RKPD 2021 Perubahan				Nasional	Daerah			
5.02.03.2.01.05	Penatausahaan Barang Milik Daerah	Penatausahaan Barang Milik Daerah				53 SKPD	53 SKPD	218,027,500	391,827,500	391,748,300	Semua Kab/Kota, Semua Kecamatan, Semua Kelurahan Kab. Lampung Selatan, Kalianda, Way Urang Kab. Lampung Selatan, Katibung, Tanjung Ratu Kab. Lampung Selatan, Ketapang, Bangunrejo Kab. Lampung Selatan, Candipuro, Titiwangi Kab. Lampung Selatan, Merbau Mataram, Merbau Mataram Kab. Lampung Selatan, Bakauheni, Hatta Kab. Lampung Selatan, Tanjung Sari, Kertosari Kab. Lampung Selatan, Way Panji, Sidoharjo	Pendapatan Transfer Pemerintah Pusat	Meningkatkan Sumber Daya Manusia Yang Berkualitas Dan Berdaya Saing	Seluruh SKPD Kabupaten Lampung Selatan	53 SKPD	218,027,500	Badan Pengelola Keuangan dan Aset Daerah	

**Penetapan Perubahan Rencana Kerja Pemerintah Daerah (RKPD)
Kabupaten Lampung Selatan
Tahun 2021**

Kode	Urusan/ Bidang Urusan/ Program/ Kegiatan/ Sub Kegiatan	Indikator Program/ Kegiatan/ Sub Kegiatan	Target Akhir Periode RPJMD	Realisasi Capaian RKPD Tahun 2019	Prakiraan Capaian Target RKPD Tahun 2020	Capaian Kinerja dan Kerangka Pendanaan							Kelompok Sasaran	Prakiraan Maju Rencana Tahun 2022		Perangkat Daerah Penanggung Jawab		
						Target 2021		Pagu Indikatif			Lokasi	Sumber Dana		Prioritas			Target	Pagu Indikatif
						Semula	Menjadi	RKPD 2021	APBD 2021	RKPD 2021 Perubahan				Nasional	Daerah			
5 02 03 2.01 09	Pengawasan dan Pengendalian Pengelolaan Barang Milik Daerah	Pembinaan Monitoring dan Evaluasi Pengelolaan BMD					53 SKPD	53 SKPD	54,937,500	54,937,500	24,361,100	Semua Kab/Kota, Semua Kecamatan, Semua Kelurahan Kab. Lampung Selatan, Kalianda, Way Urang Kab. Lampung Selatan, Katibung, Tanjung Ratu Kab. Lampung Selatan, Jati Agung, Marga Agung Kab. Lampung Selatan, Ketapang, Bangunrejo Kab. Lampung Selatan, Candipuro, Titiwangi	Pendapatan Transfer Pemerintah Pusat	Meningkatkan Sumber Daya Manusia Yang Berkualitas Dan Berdaya Saing	Seluruh SKPD Kabupaten Lampung Selatan	53 SKPD	54,937,500	Badan Pengelola Keuangan dan Aset Daerah

**Penetapan Perubahan Rencana Kerja Pemerintah Daerah (RKPD)
Kabupaten Lampung Selatan
Tahun 2021**

Kode	Urusan/ Bidang Urusan/ Program/ Kegiatan/ Sub Kegiatan	Indikator Program/ Kegiatan/ Sub Kegiatan	Target Akhir Periode RPJMD	Realisasi Capaian RKPD Tahun 2019	Prakiraan Capaian Target RKPD Tahun 2020	Capaian Kinerja dan Kerangka Pendanaan								Kelompok Sasaran	Prakiraan Maju Rencana Tahun 2022		Perangkat Daerah Penanggung Jawab	
						Target 2021		Pagu Indikatif			Lokasi	Sumber Dana	Prioritas		Target	Pagu Indikatif		
						Semula	Menjadi	RKPD 2021	APBD 2021	RKPD 2021 Perubahan			Nasional					Daerah
5 02 03 2.01 12	Penyusunan Laporan Barang Milik Daerah	Dokumen Laporan barang milik daerah (LBMD) dan Laporan barang persediaan milik daerah									Semua Kab/Kota, Semua Kecamatan, Semua Kelurahan Kab. Lampung Selatan, Natar, Merak Batin Kab. Lampung Selatan, Kalianda, Way Urang Kab. Lampung Selatan, Katibung, Tanjung Ratu Kab. Lampung Selatan, Sragi, Kuala Sekampung	Pendapatan Transfer Pemerintah Pusat	Meningkatkan Sumber Daya Manusia Yang Berkualitas Dan Berdaya Saing	Seluruh SKPD Kabupaten Lampung Selatan	2 Dokumen	350,927,600	Badan Pengelola Keuangan dan Aset Daerah	
TOTAL								492,357,855,417	476,592,812,000	486,126,585,091					494,064,998,417			

**Penetapan Perubahan Rencana Kerja Pemerintah Daerah (RKPD)
Kabupaten Lampung Selatan
Tahun 2021**

Kode	Urusan/ Bidang Urusan/ Program/ Kegiatan/ Sub Kegiatan	Indikator Program/ Kegiatan/ Sub Kegiatan	Target Akhir Periode RPJMD	Realisasi Capaian RKPD Tahun 2019	Prakiraan Capaian Target RKPD Tahun 2020	Capaian Kinerja dan Kerangka Pendanaan							Kelompok Sasaran	Prakiraan Maju Rencana Tahun 2022		Perangkat Daerah Penanggung Jawab					
						Target 2021		Pagu Indikatif			Lokasi	Sumber Dana		Prioritas			Target	Pagu Indikatif			
						Semula	Menjadi	RKPD 2021	APBD 2021	RKPD 2021 Perubahan				Nasional	Daerah						
5						UNSUR PENUNJANG URUSAN PEMERINTAHAN															
5	03								7,805,410,400	8,499,564,000	8,552,665,600			10,806,980,240							
5	03	01				PROGRAM PENUNJANG URUSAN PEMERINTAHAN DAERAH KABUPATEN/KOT A	Indeks Kepuasan Pelayanan	Persen	Persen	Persen	75.94 Persen	5,593,602,000	5,547,755,600	5,731,143,700		75.94 Persen	5,957,751,640				
5	03	01	2.01			Perencanaan, Penganggaran, dan Evaluasi Kinerja Perangkat Daerah	Dokumen Perencanaan Penganggaran dan Laporan Kinerja Perangkat Daerah	Dokumen	Dokumen	Dokumen	11 Dokumen	77,202,700	87,202,700	70,882,700		11 Dokumen	87,252,700				
5	03	01	2.01	01		Penyusunan Dokumen Perencanaan Perangkat Daerah	Dokumen Perencanaan berupa RENJA dan RENSTRA			2 Dokumen	2 Dokumen	6,598,000	6,598,000	6,598,000	Kab. Lampung Selatan, Kalianda, Semua Kelurahan	Dana Transfer Umum- Dana Alokasi Umum		0	2 Dokumen	6,598,000	Badan Kepegawaian dan Diklat
5	03	01	2.01	02		Koordinasi dan Penyusunan Dokumen RKA- SKPD	Dokumen RKA-SKPD			1 Dokumen	1 Dokumen	13,108,000	15,408,000	15,408,000	Kab. Lampung Selatan, Semua Kecamatan, Semua Kelurahan	Dana Transfer Umum- Dana Alokasi Umum		0	1 Dokumen	15,408,000	Badan Kepegawaian dan Diklat
5	03	01	2.01	03		Koordinasi dan Penyusunan Dokumen Perubahan RKA- SKPD	Dokumen RKA P-SKPD			1 Dokumen	1 Dokumen	13,108,000	15,278,000	15,278,000	Kab. Lampung Selatan, Kalianda, Semua Kelurahan	Dana Transfer Umum- Dana Alokasi Umum		0	1 Dokumen	15,278,000	Badan Kepegawaian dan Diklat
5	03	01	2.01	04		Koordinasi dan Penyusunan DPA- SKPD	Dokumen DPA-SKPD			1 Dokumen	1 Dokumen	6,598,000	6,598,000	6,598,000	Kab. Lampung Selatan, Kalianda, Semua Kelurahan	Dana Transfer Umum- Dana Alokasi Umum		0	1 Dokumen	6,598,000	Badan Kepegawaian dan Diklat
5	03	01	2.01	05		Koordinasi dan Penyusunan Perubahan DPA- SKPD	Dokumen DPAP-SKPD			1 Dokumen	1 Dokumen	6,598,000	6,598,000	6,598,000	Kab. Lampung Selatan, Kalianda, Semua Kelurahan	Dana Transfer Umum- Dana Alokasi Umum		0	1 Dokumen	6,598,000	Badan Kepegawaian dan Diklat
5	03	01	2.01	06		Koordinasi dan Penyusunan Laporan Capaian Kinerja dan Ikhtisar Realisasi Kinerja SKPD	Dokumen LKJIP Dokumen LKPJ Dokumen LPPD Laporan Keuangan			1 Dokumen 1 Dokumen 1 Dokumen 1 Dokumen	1 Dokumen 1 Dokumen 1 Dokumen 1 Dokumen	31,192,700	36,722,700	20,402,700	Kab. Lampung Selatan, Kalianda, Semua Kelurahan	Dana Transfer Umum- Dana Alokasi Umum		0	1 Dokumen 1 Dokumen 1 Dokumen 1 Dokumen	36,772,700	Badan Kepegawaian dan Diklat

**Penetapan Perubahan Rencana Kerja Pemerintah Daerah (RKPD)
Kabupaten Lampung Selatan
Tahun 2021**

Kode	Urusan/ Bidang Urusan/ Program/ Kegiatan/ Sub Kegiatan	Indikator Program/ Kegiatan/ Sub Kegiatan	Target Akhir Periode RPJMD	Realisasi Capaian RKPD Tahun 2019	Prakiraan Capaian Target RKPD Tahun 2020	Capaian Kinerja dan Kerangka Pendanaan						Kelompok Sasaran	Prakiraan Maju Rencana Tahun 2022		Perangkat Daerah Penanggung Jawab			
						Target 2021		Pagu Indikatif			Lokasi		Sumber Dana	Prioritas		Target	Pagu Indikatif	
						Semula	Menjadi	RKPD 2021	APBD 2021	RKPD 2021 Perubahan				Nasional				Daerah
5 03 01 2.02	Administrasi Keuangan Perangkat Daerah	Administrasi Keuangan	Persen		Persen	Persen	75.94 Persen	4,795,645,000	4,795,645,000	5,097,662,600					75.94 Persen	5,227,146,040		
5 03 01 2.02 01	Penyediaan Gaji dan Tunjangan ASN	Pembayaran Gaji Tunjangan ASN				12 Bulan	12 Bulan	4,315,010,400	4,315,010,400	4,617,028,000	Kab. Lampung Selatan, Semua Kecamatan, Semua Kelurahan	Dana Transfer Umum-Dana Alokasi Umum			0	12 Bulan	4,746,511,440	Badan Kepegawaian dan Diklat
5 03 01 2.02 02	Penyediaan Administrasi Pelaksanaan Tugas ASN	Pembayaran Jasa Keuangan				12 Bulan	12 Bulan	480,634,600	480,634,600	480,634,600	Kab. Lampung Selatan, Kalianda, Semua Kelurahan	Dana Transfer Umum-Dana Alokasi Umum			0	12 Bulan	480,634,600	Badan Kepegawaian dan Diklat
5 03 01 2.06	Administrasi Umum Perangkat Daerah	Administrasi Umum	Persen		Persen	Persen	75.94 Persen	355,927,700	355,597,900	221,453,400					75.94 Persen	355,392,900		
5 03 01 2.06 01	Penyediaan Komponen Instalasi Listrik/Penerangan Bangunan Kantor	Alat-alat Listrik dan Komponen Listrik Kantor				12 Bulan	12 Bulan	6,403,000	6,403,000	6,403,000	Kab. Lampung Selatan, Kalianda, Semua Kelurahan	Dana Transfer Umum-Dana Alokasi Umum			0	12 Bulan	6,403,000	Badan Kepegawaian dan Diklat
5 03 01 2.06 02	Penyediaan Peralatan dan Perlengkapan Kantor	Komputer				3 Unit	1 Unit	134,705,500	134,705,500	56,606,000	Kab. Lampung Selatan, Kalianda, Semua Kelurahan	Dana Transfer Umum-Dana Alokasi Umum			0	1 Unit	134,500,500	Badan Kepegawaian dan Diklat
5 03 01 2.06 03	Penyediaan Peralatan Rumah Tangga	Alat dan Bahan Kebersihan Kantor				12 Bulan	12 Bulan	4,775,000	4,774,200	4,774,200	Kab. Lampung Selatan, Kalianda, Semua Kelurahan	Dana Transfer Umum-Dana Alokasi Umum			0	12 Bulan	4,774,200	Badan Kepegawaian dan Diklat
5 03 01 2.06 04	Penyediaan Bahan Logistik Kantor	Alat Tulis Kantor, Materai, dan lainnya				12 Bulan	12 Bulan	32,809,300	32,480,300	32,723,300	Kab. Lampung Selatan, Kalianda, Semua Kelurahan	Dana Transfer Umum-Dana Alokasi Umum			0	12 Bulan	32,480,300	Badan Kepegawaian dan Diklat
5 03 01 2.06 05	Penyediaan Barang Cetak dan Penggandaan	Pembuatan Spanduk/Baner, Cetakan Blanks dan Kedinasan dan Penggandaan bahan kerja				12 Bulan	12 Bulan	44,360,900	44,360,900	41,550,900	Kab. Lampung Selatan, Kalianda, Semua Kelurahan	Dana Transfer Umum-Dana Alokasi Umum			0	12 Bulan	44,360,900	Badan Kepegawaian dan Diklat

**Penetapan Perubahan Rencana Kerja Pemerintah Daerah (RKPD)
Kabupaten Lampung Selatan
Tahun 2021**

Kode	Urusan/ Bidang Urusan/ Program/ Kegiatan/ Sub Kegiatan	Indikator Program/ Kegiatan/ Sub Kegiatan	Target Akhir Periode RPJMD	Realisasi Capaian RKPD Tahun 2019	Prakiraan Capaian Target RKPD Tahun 2020	Capaian Kinerja dan Kerangka Pendanaan									Kelompok Sasaran	Prakiraan Maju Rencana Tahun 2022		Perangkat Daerah Penanggung Jawab
						Target 2021		Pagu Indikatif			Lokasi	Sumber Dana	Prioritas			Target	Pagu Indikatif	
						Semula	Menjadi	RKPD 2021	APBD 2021	RKPD 2021 Perubahan			Nasional	Daerah				
5 03 01 2.06 06	Penyediaan Bahan Bacaan dan Peraturan Perundang-undangan	Surat Kabar Harian dan Mingguan				12 Bulan	12 Bulan	18,000,000	18,000,000	18,000,000	Kab. Lampung Selatan, Semua Kecamatan, Semua Kelurahan	Dana Transfer Umum-Dana Alokasi Umum			0	12 Bulan	18,000,000	Badan Kepegawaian dan Diklat
5 03 01 2.06 08	Fasilitas Kunjungan Tamu	Makan dan Minuman Tamu				12 Bulan	12 Bulan	24,150,000	24,150,000	22,650,000	Kab. Lampung Selatan, Kalianda, Semua Kelurahan	Dana Transfer Umum-Dana Alokasi Umum			0	12 Bulan	24,150,000	Badan Kepegawaian dan Diklat
5 03 01 2.06 09	Penyelenggaraan Rapat Koordinasi dan Konsultasi SKPD	Perjalanan Dinas Luar dan Dalam Daerah				12 Bulan	12 Bulan	90,724,000	90,724,000	38,746,000	Kab. Lampung Selatan, Semua Kecamatan, Semua Kelurahan	Dana Transfer Umum-Dana Alokasi Umum			0	12 Bulan	90,724,000	Badan Kepegawaian dan Diklat
5 03 01 2.08	Penyediaan Jasa Penunjang Urusan Pemerintahan Daerah	Jasa Penunjang Urusan Kantor	Bulan		Bulan	Bulan	12 Bulan	150,000,000	150,000,000	150,000,000						12 Bulan	129,000,000	
5 03 01 2.08 02	Penyediaan Jasa Komunikasi, Sumber Daya Air dan Listrik	Rekening Telepon/Faxmail, Internet, PDAM & Listrik				12 Bulan	12 Bulan	150,000,000	150,000,000	150,000,000	Kab. Lampung Selatan, Kalianda, Semua Kelurahan	Dana Transfer Umum-Dana Alokasi Umum			0	12 Bulan	129,000,000	Badan Kepegawaian dan Diklat
5 03 01 2.09	Pemeliharaan Barang Milik Daerah Penunjang Urusan Pemerintahan Daerah	Barang Milik Daerah yang dipelihara	Unit		Unit	Unit	17 Unit	214,826,600	159,310,000	191,145,000						17 Unit	158,960,000	
5 03 01 2.09 01	Penyediaan Jasa Pemeliharaan, Biaya Pemeliharaan dan Pajak Kendaraan Perorangan Dinas atau Kendaraan Dinas Jabatan	KIR dan Pajak Kendaraan Dinas Roda 4 dan Roda 2 Pemeliharaan Rutin/berkala Kendaraan Dinas Operasional				12 Bulan 12 Bulan	12 Bulan 12 Bulan	177,576,600	122,060,000	138,895,000	Semua Kab/Kota, Semua Kecamatan, Semua Kelurahan	Dana Transfer Umum-Dana Alokasi Umum			0	12 Bulan 12 Bulan	123,560,000	Badan Kepegawaian dan Diklat
5 03 01 2.09 06	Pemeliharaan Peralatan dan Mesin Lainnya	Pemeliharaan Peralatan Kantor				12 Bulan	12 Bulan	10,250,000	10,250,000	10,250,000	Kab. Lampung Selatan, Kalianda, Semua Kelurahan	Dana Transfer Umum-Dana Alokasi Umum			0	12 Bulan	10,400,000	Badan Kepegawaian dan Diklat

**Penetapan Perubahan Rencana Kerja Pemerintah Daerah (RKPD)
Kabupaten Lampung Selatan
Tahun 2021**

Kode	Urusan/ Bidang Urusan/ Program/ Kegiatan/ Sub Kegiatan	Indikator Program/ Kegiatan/ Sub Kegiatan	Target Akhir Periode RPJMD	Realisasi Capaian RKPD Tahun 2019	Prakiraan Capaian Target RKPD Tahun 2020	Capaian Kinerja dan Kerangka Pendanaan							Kelompok Sasaran	Prakiraan Maju Rencana Tahun 2022		Perangkat Daerah Penanggung Jawab		
						Target 2021		Pagu Indikatif			Lokasi	Sumber Dana		Prioritas			Target	Pagu Indikatif
						Semula	Menjadi	RKPD 2021	APBD 2021	RKPD 2021 Perubahan				Nasional	Daerah			
5 03 01 2.09 09	Pemeliharaan/Rehabilitasi Gedung Kantor dan Bangunan Lainnya	Rehabilitasi Gedung Kantor				12 Bulan	12 Bulan	27,000,000	27,000,000	42,000,000	Kab. Lampung Selatan, Semua Kecamatan, Semua Kelurahan	Dana Transfer Umum-Dana Alokasi Umum			0	12 Bulan	25,000,000	Badan Kepegawaian dan Diklat
5 03 02	PROGRAM KEPEGAWAIAN DAERAH	Persentase Peningkatan Kualitas Pelayanan Kepegawaian	Persen		Persen	Persen	72.96 Persen	2,211,808,400	2,951,808,400	2,821,521,900						72.96 Persen	4,849,228,600	
5 03 02 2.01	Pengadaan, Pemberhentian dan Informasi Kepegawaian ASN	Persentase formasi kebutuhan pegawai	Persen		Persen	Persen	72.96 Persen	804,384,000	989,384,000	1,061,116,800						72.96 Persen	1,124,533,600	
5 03 02 2.01 02	Penyusunan Rencana Kebutuhan, Jenis dan Jumlah Jabatan untuk Pelaksanaan Pengadaan ASN	Dokumen Formasi Kebutuhan PNS Formasi CPNS Dokumen Formasi Kebutuhan PNS Formasi PPPK				1 Dokumen 1 Dokumen	1 Dokumen 1 Dokumen	398,244,300	548,244,300	561,994,300	Kab. Lampung Selatan, Semua Kecamatan, Semua Kelurahan	Dana Transfer Umum-Dana Alokasi Umum	Meningkatkan Sumber Daya Manusia Yang Berkualitas Dan Berdaya Saing		0	1 Dokumen 1 Dokumen	600,000,000	Badan Kepegawaian dan Diklat
5 03 02 2.01 05	Perumusan Bahan Kebijakan Pemberhentian ASN	Dokumen SK Pensiun Penerbitan Kartu Identitas Pensiun (KARIP)				3 Dokumen 424 SK	3 Dokumen 424 SK	102,000,000	102,000,000	108,754,000	Kab. Lampung Selatan, Semua Kecamatan, Semua Kelurahan	Dana Transfer Umum-Dana Alokasi Umum	Meningkatkan Sumber Daya Manusia Yang Berkualitas Dan Berdaya Saing		0	3 Dokumen 424 SK	98,006,700	Badan Kepegawaian dan Diklat
5 03 02 2.01 08	Fasilitasi Lembaga Profesi ASN	Sosialisasi Anggota KORPRI dan Pembentukan Lembaga Bantuan Hukum Bagi Anggota KORPRI				2 Kegiatan	2 Kegiatan	0	35,000,000	117,043,400	Kab. Lampung Selatan, Semua Kecamatan, Semua Kelurahan	Dana Transfer Umum-Dana Alokasi Umum	Meningkatkan Sumber Daya Manusia Yang Berkualitas Dan Berdaya Saing	1. Peningkatan kualitas SDM melalui pelayanan pendidikan, kesehatan, kesejahteraan sosial dan budaya serta pemberdayaan perempuan	0	2 Kegiatan	100,206,900	Badan Kepegawaian dan Diklat
5 03 02 2.01 10	Pengelolaan Sistem Informasi Kepegawaian	Pelaksanaan Koordinasi Rekonsiliasi Data Terciptanya Aplikasi Absensi Berbasis Android Verifikasi dan Validasi Perubahan Data				3 Kali 12 Bulan 4500 Dokumen	3 Kali 12 Bulan 4500 Dokumen	186,320,000	186,320,000	246,505,400	Kab. Lampung Selatan, Semua Kecamatan, Semua Kelurahan	Dana Transfer Umum-Dana Alokasi Umum	Meningkatkan Sumber Daya Manusia Yang Berkualitas Dan Berdaya Saing		0	3 Kali 12 Bulan 4500 Dokumen	186,320,000	Badan Kepegawaian dan Diklat
5 03 02 2.01 11	Pengelolaan Data Kepegawaian	Arsip Data Kepegawaian Elektronik dan Manual Pameran Pembangunan Tanda Pengenal ID Card				12 Bulan 1 Kegiatan 304 Buah	12 Bulan 0 Kegiatan 0 Buah	117,819,700	117,819,700	26,819,700	Kab. Lampung Selatan, Semua Kecamatan, Semua Kelurahan	Dana Transfer Umum-Dana Alokasi Umum	Meningkatkan Sumber Daya Manusia Yang Berkualitas Dan Berdaya Saing		0	12 Bulan 0 Kegiatan 0 Buah	140,000,000	Badan Kepegawaian dan Diklat

**Penetapan Perubahan Rencana Kerja Pemerintah Daerah (RKPD)
Kabupaten Lampung Selatan
Tahun 2021**

Kode	Urusan/ Bidang Urusan/ Program/ Kegiatan/ Sub Kegiatan	Indikator Program/ Kegiatan/ Sub Kegiatan	Target Akhir Periode RPJMD	Realisasi Capaian RKPD Tahun 2019	Prakiraan Capaian Target RKPD Tahun 2020	Capaian Kinerja dan Kerangka Pendanaan						Kelompok Sasaran	Prakiraan Maju Rencana Tahun 2022		Perangkat Daerah Penanggung Jawab			
						Target 2021		Pagu Indikatif			Lokasi		Sumber Dana	Prioritas		Target	Pagu Indikatif	
						Semula	Menjadi	RKPD 2021	APBD 2021	RKPD 2021 Perubahan				Nasional				Daerah
5 03 02 2.02	Mutasi dan Promosi ASN	Jumlah ASN yang di mutasi dan yang mendapat promosi	Persen		Persen	Persen	72.96 Persen	232,747,500	232,747,500	132,161,700					72.96 Persen	275,000,000		
5 03 02 2.02 01	Pengelolaan Mutasi ASN	Pengurusan Mutasi/Alih Tugas Perpanjangan SK THLS				125 SK 2020 SK	75 SK 2020 SK	60,000,000	60,000,000	16,748,800	Kab. Lampung Selatan, Semua Kecamatan, Semua Kelurahan	Dana Transfer Umum-Dana Alokasi Umum			0	75 SK 2020 SK	60,000,000	Badan Kepegawaian dan Diklat
5 03 02 2.02 02	Pengelolaan Kenaikan Pangkat ASN	Penertiban SK Kenaikan Gaji Berkala PNS Penetapan Kenaikan Pangkat ASN				4389 SK 1348 SK	4389 SK 1348 SK	105,000,000	105,000,000	47,665,400	Kab. Lampung Selatan, Semua Kecamatan, Semua Kelurahan	Dana Transfer Umum-Dana Alokasi Umum			0	4389 SK 1348 SK	105,000,000	Badan Kepegawaian dan Diklat
5 03 02 2.02 03	Pengelolaan Promosi ASN	Penyusunan Standar Kompetensi Jabatan Terisinya Formasi Jabatan Struktural				90 Dokumen 100 Orang	90 Dokumen 100 Orang	67,747,500	67,747,500	67,747,500	Kab. Lampung Selatan, Semua Kecamatan, Semua Kelurahan	Dana Transfer Umum-Dana Alokasi Umum			0	90 Dokumen 100 Orang	110,000,000	Badan Kepegawaian dan Diklat
5 03 02 2.03	Pengembangan Kompetensi ASN	Jumlah ASN yang mengikuti diklat	Persen		Persen	Persen	72.96 Persen	887,487,700	1,387,487,700	1,513,461,700					72.96 Persen	3,173,057,800		
5 03 02 2.03 01	Peningkatan Kapasitas Kinerja ASN	Meningkatnya Kompetensi Pejabat Administrator Meningkatnya Kompetensi Pejabat Pimpinan Tinggi Meningkatnya Kompetensi Teknis/Fungsional				1 Orang 1 Orang 7 Orang	1 Orang 1 Orang 7 Orang	194,464,200	194,464,200	20,438,200	Kab. Lampung Selatan, Kalianda, Semua Kelurahan	Dana Transfer Umum-Dana Alokasi Umum			0	1 Orang 1 Orang 7 Orang	76,978,200	Badan Kepegawaian dan Diklat
5 03 02 2.03 02	Pengelolaan Assessment Center	Terisinya Formasi Jabatan Pimpinan Tinggi Pratama				30 Orang	30 Orang	60,000,000	210,000,000	510,000,000	Kab. Lampung Selatan, Kalianda, Semua Kelurahan	Dana Transfer Umum-Dana Alokasi Umum			0	30 Orang	310,000,100	Badan Kepegawaian dan Diklat
5 03 02 2.03 04	Pengelolaan Pendidikan Lanjutan ASN	Terisinya Formasi Jabatan Struktural sesuai Kompetensi PNS				11 Orang	11 Orang	242,000,000	242,000,000	242,000,000	Kab. Lampung Selatan, Kalianda, Semua Kelurahan	Dana Transfer Umum-Dana Alokasi Umum			0	11 Orang	83,600,000	Badan Kepegawaian dan Diklat

**Penetapan Perubahan Rencana Kerja Pemerintah Daerah (RKPD)
Kabupaten Lampung Selatan
Tahun 2021**

Kode	Urusan/ Bidang Urusan/ Program/ Kegiatan/ Sub Kegiatan	Indikator Program/ Kegiatan/ Sub Kegiatan	Target Akhir Periode RPJMD	Realisasi Capaian RKPD Tahun 2019	Prakiraan Capaian Target RKPD Tahun 2020	Capaian Kinerja dan Kerangka Pendanaan							Kelompok Sasaran	Prakiraan Maju Rencana Tahun 2022		Perangkat Daerah Penanggung Jawab		
						Target 2021		Pagu Indikatif			Lokasi	Sumber Dana		Prioritas			Target	Pagu Indikatif
						Semula	Menjadi	RKPD 2021	APBD 2021	RKPD 2021 Perubahan				Nasional	Daerah			
5 03 02 2.03 05	Koordinasi dan Kerjasama Pelaksanaan Diklat	Meningkatnya Kompetensi CPNS Formasi Umum				37 Orang	37 Orang	350,365,600	700,365,600	700,365,600	Kab. Lampung Selatan, Kalianda, Semua Kelurahan	Dana Transfer Umum-Dana Alokasi Umum			0	37 Orang	2,661,821,600	Badan Kepegawaian dan Diklat
5 03 02 2.03 14	Fasilitasi Pengembangan Karir dalam Jabatan Fungsional	Penempatan PNS dalam Jabatan Fungsional				100 Orang	100 Orang	40,657,900	40,657,900	40,657,900	Kab. Lampung Selatan, Kalianda, Semua Kelurahan	Dana Transfer Umum-Dana Alokasi Umum			0	100 Orang	40,657,900	Badan Kepegawaian dan Diklat
5 03 02 2.04	Penilaian dan Evaluasi Kinerja Aparatur	Jumlah Dokumen Perencanaan Penganggaran dan Laporan Kinerja Perangkat Daerah Penyusunan Kebijakan Penilaian dan Evaluasi Kinerja Aparatur	Dokumen Persen		Dokumen Persen	Dokumen Persen	11 Dokumen 72.96 Persen	287,189,200	342,189,200	114,781,700						11 Dokumen 72.96 Persen	276,637,200	
5 03 02 2.04 01	Penyusunan Kebijakan Penilaian dan Evaluasi Kinerja Aparatur	Pemenuhan Sistem E-Kinerja				57 OPD	57 OPD	188,652,800	188,652,800	20,940,800	Kab. Lampung Selatan, Kalianda, Semua Kelurahan	Dana Transfer Umum-Dana Alokasi Umum	Meningkatkan Sumber Daya Manusia Yang Berkualitas Dan Berdaya Saing		0	57 OPD	188,652,800	Badan Kepegawaian dan Diklat
5 03 02 2.04 04	Pengelolaan Pemberian Penghargaan Bagi Pegawai	Pemberian Penghargaan SLKS dan Kartu-kartu Kepegawaian PNS				75 Piagam	75 Piagam	48,536,400	103,536,400	43,840,900	Kab. Lampung Selatan, Kalianda, Semua Kelurahan	Dana Transfer Umum-Dana Alokasi Umum	Meningkatkan Sumber Daya Manusia Yang Berkualitas Dan Berdaya Saing		0	75 Piagam	37,984,400	Badan Kepegawaian dan Diklat
5 03 02 2.04 07	Pembinaan Disiplin ASN	Dokumen Pembinaan Disiplin ASN Dokumen Perceraian Dokumen Perkawinan				1 Dokumen 1 Dokumen 1 Dokumen	1 Dokumen 1 Dokumen 1 Dokumen	50,000,000	50,000,000	50,000,000	Kab. Lampung Selatan, Kalianda, Semua Kelurahan	Dana Transfer Umum-Dana Alokasi Umum	Meningkatkan Sumber Daya Manusia Yang Berkualitas Dan Berdaya Saing		0	1 Dokumen 1 Dokumen 1 Dokumen	50,000,000	Badan Kepegawaian dan Diklat
TOTAL								7,805,410,400	8,499,564,000	8,552,665,600							10,806,980,240	

**Penetapan Perubahan Rencana Kerja Pemerintah Daerah (RKPD)
Kabupaten Lampung Selatan
Tahun 2021**

Kode	Urusan/ Bidang Urusan/ Program/ Kegiatan/ Sub Kegiatan	Indikator Program/ Kegiatan/ Sub Kegiatan	Target Akhir Periode RPJMD	Realisasi Capaian RKPD Tahun 2019	Prakiraan Capaian Target RKPD Tahun 2020	Capaian Kinerja dan Kerangka Pendanaan						Kelompok Sasaran	Prakiraan Maju Rencana Tahun 2022		Perangkat Daerah Penanggung Jawab				
						Target 2021		Pagu Indikatif			Lokasi		Sumber Dana	Prioritas		Target	Pagu Indikatif		
						Semula	Menjadi	RKPD 2021	APBD 2021	RKPD 2021 Perubahan				Nasional				Daerah	
5						UNSUR PENUNJANG URUSAN PEMERINTAHAN													
5	05								4,380,061,400	4,535,061,000	4,518,993,450			5,319,891,790					
5	05	01							3,256,183,900	3,256,183,500	3,341,703,850			80 poin	3,581,802,290				
5	05	01	2.01						25,000,000	25,000,000	25,000,000			1 Dokumen	27,500,000				
5	05	01	2.01	01					5,000,000	5,000,000	5,000,000	Kab. Lampung Selatan, Semua Kecamatan, Semua Kelurahan	Dana Transfer Umum- Dana Alokasi Umum	Meningkatkan Sumber Daya Manusia Yang Berkualitas Dan Berdaya Saing	3. Pemulihan perekonomian daerah melalui pengolahan produk unggulan daerah, pemanfaatan teknologi, inovasi, penguatan kelembagaan dan permodalan UMKM serta perluasan lapangan kerja	Badan Penelitian dan Pengemba ngan Kab. Lam-Sel	3 dokumen	5,500,000	Badan Penelitian dan Pengembangan
5	05	01	2.01	02					5,000,000	5,000,000	5,000,000	Kab. Lampung Selatan, Semua Kecamatan, Semua Kelurahan	Dana Transfer Umum- Dana Alokasi Umum	Meningkatkan Sumber Daya Manusia Yang Berkualitas Dan Berdaya Saing	3. Pemulihan perekonomian daerah melalui pengolahan produk unggulan daerah, pemanfaatan teknologi, inovasi, penguatan kelembagaan dan permodalan UMKM serta perluasan lapangan kerja	Badan Penelitian dan Pengemba ngan Kab. Lam-Sel	1 dokumen	5,500,000	Badan Penelitian dan Pengembangan

**Penetapan Perubahan Rencana Kerja Pemerintah Daerah (RKPD)
Kabupaten Lampung Selatan
Tahun 2021**

Kode	Urusan/ Bidang Urusan/ Program/ Kegiatan/ Sub Kegiatan	Indikator Program/ Kegiatan/ Sub Kegiatan	Target Akhir Periode RPJMD	Realisasi Capaian RKPD Tahun 2019	Prakiraan Capaian Target RKPD Tahun 2020	Capaian Kinerja dan Kerangka Pendanaan							Kelompok Sasaran	Prakiraan Maju Rencana Tahun 2022		Perangkat Daerah Penanggung Jawab		
						Target 2021		Pagu Indikatif			Lokasi	Sumber Dana		Prioritas			Target	Pagu Indikatif
						Semula	Menjadi	RKPD 2021	APBD 2021	RKPD 2021 Perubahan				Nasional	Daerah			
5 05 01 2.01 03	Koordinasi dan Penyusunan Dokumen Perubahan RKA- SKPD	Dokumen RKA-SKPD Perubahan				1 dokumen	1 dokumen	5,000,000	5,000,000	5,000,000	Kab. Lampung Selatan, Semua Kecamatan, Semua Kelurahan	Dana Transfer Umum- Dana Alokasi Umum	Meningkatkan Sumber Daya Manusia Yang Berkualitas Dan Berdaya Saing	3. Pemulihan perekonomian daerah melalui pengolahan produk unggulan daerah, pemanfaatan teknologi, inovasi, penguatan kelembagaan dan permodalan UMKM serta perluasan lapangan kerja	Badan Penelitian dan Pengemba ngan Kab. Lam-Sel	1 dokumen	5,500,000	Badan Penelitian dan Pengembangan
5 05 01 2.01 04	Koordinasi dan Penyusunan DPA- SKPD	DPA-SKPD				1 dokumen	1 dokumen	5,000,000	5,000,000	5,000,000	Kab. Lampung Selatan, Semua Kecamatan, Semua Kelurahan	Dana Transfer Umum- Dana Alokasi Umum	Meningkatkan Sumber Daya Manusia Yang Berkualitas Dan Berdaya Saing	3. Pemulihan perekonomian daerah melalui pengolahan produk unggulan daerah, pemanfaatan teknologi, inovasi, penguatan kelembagaan dan permodalan UMKM serta perluasan lapangan kerja	Badan Penelitian dan Pengemba ngan Kab. Lam-Sel	1 dokumen	5,500,000	Badan Penelitian dan Pengembangan
5 05 01 2.01 05	Koordinasi dan Penyusunan Perubahan DPA- SKPD	DPA-SKPD Perubahan				1 dokumen	1 dokumen	5,000,000	5,000,000	5,000,000	Kab. Lampung Selatan, Semua Kecamatan, Semua Kelurahan	Dana Transfer Umum- Dana Alokasi Umum	Meningkatkan Sumber Daya Manusia Yang Berkualitas Dan Berdaya Saing	3. Pemulihan perekonomian daerah melalui pengolahan produk unggulan daerah, pemanfaatan teknologi, inovasi, penguatan kelembagaan dan permodalan UMKM serta perluasan lapangan kerja	Badan Penelitian dan Pengemba ngan Kab. Lam-Sel	1 dokumen	5,500,000	Badan Penelitian dan Pengembangan
5 05 01 2.02	Administrasi Keuangan Perangkat Daerah	Pembayaran Gaji ASN dan Pelaksanaan Tugas ASN	Tahun		Tahun	Tahun	1 Tahun	2,771,371,900	2,767,047,900	2,905,124,500						1 Tahun	3,048,509,090	

**Penetapan Perubahan Rencana Kerja Pemerintah Daerah (RKPD)
Kabupaten Lampung Selatan
Tahun 2021**

Kode	Urusan/ Bidang Urusan/ Program/ Kegiatan/ Sub Kegiatan	Indikator Program/ Kegiatan/ Sub Kegiatan	Target Akhir Periode RPJMD	Realisasi Capaian RKPD Tahun 2019	Prakiraan Capaian Target RKPD Tahun 2020	Capaian Kinerja dan Kerangka Pendanaan							Kelompok Sasaran	Prakiraan Maju Rencana Tahun 2022		Perangkat Daerah Penanggung Jawab		
						Target 2021		Pagu Indikatif			Lokasi	Sumber Dana		Prioritas			Target	Pagu Indikatif
						Semula	Menjadi	RKPD 2021	APBD 2021	RKPD 2021 Perubahan				Nasional	Daerah			
5 05 01 2.02 01	Penyediaan Gaji dan Tunjangan ASN	Pembayaran Gaji dan Tunjangan ASN				1 Tahun	1 Tahun	2,305,661,400	2,305,661,400	2,443,738,000	Kab. Lampung Selatan, Semua Kecamatan, Semua Kelurahan		Meningkatkan Sumber Daya Manusia Yang Berkualitas Dan Berdaya Saing	3. Pemulihan perekonomian daerah melalui pengolahan produk unggulan daerah, pemanfaatan teknologi, inovasi, penguatan kelembagaan dan permodalan UMKM serta perluasan lapangan kerja	Badan Penelitian dan Pengembangan Kab. Lam-Sel	1 Tahun	2,536,227,540	Badan Penelitian dan Pengembangan
5 05 01 2.02 02	Penyediaan Administrasi Pelaksanaan Tugas ASN	Dokumen Administrasi Pelaksanaan Tugas ASN				12 Bulan	12 Bulan	465,710,500	461,386,500	461,386,500	Kab. Lampung Selatan, Semua Kecamatan, Semua Kelurahan	Dana Transfer Umum-Dana Alokasi Umum	Meningkatkan Sumber Daya Manusia Yang Berkualitas Dan Berdaya Saing	3. Pemulihan perekonomian daerah melalui pengolahan produk unggulan daerah, pemanfaatan teknologi, inovasi, penguatan kelembagaan dan permodalan UMKM serta perluasan lapangan kerja	Badan Penelitian dan Pengembangan Kab. Lam-Sel	12 Bulan	512,281,550	Badan Penelitian dan Pengembangan
5 05 01 2.05	Administrasi Kepegawaian Perangkat Daerah	Pakaian, Pendidikan dan Pelatihan ASN	Tahun		Tahun	Tahun	1 Tahun	60,000,000	60,000,000	35,000,000						1 Tahun	66,000,000	
5 05 01 2.05 02	Pengadaan Pakaian Dinas Beserta Atribut Kelengkapannya	Belanja Pakaian Pakaian Dinas Beserta Atribut Kelengkapannya				50 Stel	50 Stel	30,000,000	30,000,000	30,000,000	Kab. Lampung Selatan, Semua Kecamatan, Semua Kelurahan	Dana Transfer Umum-Dana Alokasi Umum	Meningkatkan Sumber Daya Manusia Yang Berkualitas Dan Berdaya Saing	3. Pemulihan perekonomian daerah melalui pengolahan produk unggulan daerah, pemanfaatan teknologi, inovasi, penguatan kelembagaan dan permodalan UMKM serta perluasan lapangan kerja	Badan Penelitian dan Pengembangan Kab. Lam-Sel	50 Stel	33,000,000	Badan Penelitian dan Pengembangan

**Penetapan Perubahan Rencana Kerja Pemerintah Daerah (RKPD)
Kabupaten Lampung Selatan
Tahun 2021**

Kode	Urusan/ Bidang Urusan/ Program/ Kegiatan/ Sub Kegiatan	Indikator Program/ Kegiatan/ Sub Kegiatan	Target Akhir Periode RPJMD	Realisasi Capaian RKPD Tahun 2019	Prakiraan Capaian Target RKPD Tahun 2020	Capaian Kinerja dan Kerangka Pendanaan							Kelompok Sasaran	Prakiraan Maju Rencana Tahun 2022		Perangkat Daerah Penanggung Jawab		
						Target 2021		Pagu Indikatif			Lokasi	Sumber Dana		Prioritas			Target	Pagu Indikatif
						Semula	Menjadi	RKPD 2021	APBD 2021	RKPD 2021 Perubahan				Nasional	Daerah			
5 05 01 2.05 09	Pendidikan dan Pelatihan Pegawai Berdasarkan Tugas dan Fungsi	Pengiriman Peserta Diklat Singkat				3 Orang	1 Orang	30,000,000	30,000,000	5,000,000	Kab. Lampung Selatan, Semua Kecamatan, Semua Kelurahan	Dana Transfer Umum-Dana Alokasi Umum	Meningkatkan Sumber Daya Manusia Yang Berkualitas Dan Berdaya Saing	3. Pemulihan perekonomian daerah melalui pengolahan produk unggulan daerah, pemanfaatan teknologi, inovasi, penguatan kelembagaan dan permodalan UMKM serta perluasan lapangan kerja	Badan Penelitian dan Pengembangan Kab. Lam-Sel	1 Orang	33,000,000	Badan Penelitian dan Pengembangan
5 05 01 2.06	Administrasi Umum Perangkat Daerah	Administrasi dan Jasa Perangkat Daerah	Tahun		Tahun	Tahun	1 Tahun	178,132,950	204,402,450	191,819,700						1 Tahun	195,946,245	
5 05 01 2.06 01	Penyediaan Komponen Instalasi Listrik/Penerangan Bangunan Kantor	Alat-alat listrik dan komponen listrik kantor				12 Bulan	12 Bulan	7,270,400	7,270,400	7,178,800	Kab. Lampung Selatan, Semua Kecamatan, Semua Kelurahan	Dana Transfer Umum-Dana Alokasi Umum	Meningkatkan Sumber Daya Manusia Yang Berkualitas Dan Berdaya Saing	3. Pemulihan perekonomian daerah melalui pengolahan produk unggulan daerah, pemanfaatan teknologi, inovasi, penguatan kelembagaan dan permodalan UMKM serta perluasan lapangan kerja	Badan Penelitian dan Pengembangan Kab. Lam-Sel	12 Bulan	7,997,440	Badan Penelitian dan Pengembangan
5 05 01 2.06 02	Penyediaan Peralatan dan Perlengkapan Kantor	Pengadaan Peralatan dan Perlengkapan Kantor				12 Bulan	12 Bulan	50,500,000	75,729,000	106,595,000	Kab. Lampung Selatan, Semua Kecamatan, Semua Kelurahan	Dana Transfer Umum-Dana Alokasi Umum	Meningkatkan Sumber Daya Manusia Yang Berkualitas Dan Berdaya Saing	3. Pemulihan perekonomian daerah melalui pengolahan produk unggulan daerah, pemanfaatan teknologi, inovasi, penguatan kelembagaan dan permodalan UMKM serta perluasan lapangan kerja	Badan Penelitian dan Pengembangan Kab. Lam-Sel	12 Bulan	55,550,000	Badan Penelitian dan Pengembangan

**Penetapan Perubahan Rencana Kerja Pemerintah Daerah (RKPD)
Kabupaten Lampung Selatan
Tahun 2021**

Kode	Urusan/ Bidang Urusan/ Program/ Kegiatan/ Sub Kegiatan	Indikator Program/ Kegiatan/ Sub Kegiatan	Target Akhir Periode RPJMD	Realisasi Capaian RKPD Tahun 2019	Prakiraan Capaian Target RKPD Tahun 2020	Capaian Kinerja dan Kerangka Pendanaan							Kelompok Sasaran	Prakiraan Maju Rencana Tahun 2022		Perangkat Daerah Penanggung Jawab		
						Target 2021		Pagu Indikatif			Lokasi	Sumber Dana		Prioritas			Target	Pagu Indikatif
						Semula	Menjadi	RKPD 2021	APBD 2021	RKPD 2021 Perubahan				Nasional	Daerah			
5 05 01 2.06 03	Penyediaan Peralatan Rumah Tangga	Peralatan Rumah Tangga				12 Bulan	12 Bulan	2,902,150	2,901,650	2,248,900	Kab. Lampung Selatan, Semua Kecamatan, Semua Kelurahan	Dana Transfer Umum- Dana Alokasi Umum	Meningkatkan Sumber Daya Manusia Yang Berkualitas Dan Berdaya Saing	3. Pemulihan perekonomian daerah melalui pengolahan produk unggulan daerah, pemanfaatan teknologi, inovasi, penguatan kelembagaan dan permodalan UMKM serta perluasan lapangan kerja	Badan Penelitian dan Pengemba ngan Kab. Lam-Sel	12 Bulan	3,192,365	Badan Penelitian dan Pengembangan
5 05 01 2.06 05	Penyediaan Barang Cetakan dan Penggandaan	Cetak dan Penggandaan				12 Bulan	12 Bulan	15,300,400	16,341,400	14,549,000	Kab. Lampung Selatan, Semua Kecamatan, Semua Kelurahan	Dana Transfer Umum- Dana Alokasi Umum	Meningkatkan Sumber Daya Manusia Yang Berkualitas Dan Berdaya Saing	3. Pemulihan perekonomian daerah melalui pengolahan produk unggulan daerah, pemanfaatan teknologi, inovasi, penguatan kelembagaan dan permodalan UMKM serta perluasan lapangan kerja	Badan Penelitian dan Pengemba ngan Kab. Lam-Sel	12 Bulan	16,830,440	Badan Penelitian dan Pengembangan
5 05 01 2.06 06	Penyediaan Bahan Bacaan dan Peraturan Perundang- undangan	Bahan Bacaan dan Peraturan Perundang- undangan				12 Bulan	12 Bulan	9,000,000	9,000,000	9,000,000	Kab. Lampung Selatan, Semua Kecamatan, Semua Kelurahan	Dana Transfer Umum- Dana Alokasi Umum	Meningkatkan Sumber Daya Manusia Yang Berkualitas Dan Berdaya Saing	3. Pemulihan perekonomian daerah melalui pengolahan produk unggulan daerah, pemanfaatan teknologi, inovasi, penguatan kelembagaan dan permodalan UMKM serta perluasan lapangan kerja	Badan Penelitian dan Pengemba ngan Kab. Lam-Sel	12 Bulan	9,900,000	Badan Penelitian dan Pengembangan

**Penetapan Perubahan Rencana Kerja Pemerintah Daerah (RKPD)
Kabupaten Lampung Selatan
Tahun 2021**

Kode	Urusan/ Bidang Urusan/ Program/ Kegiatan/ Sub Kegiatan	Indikator Program/ Kegiatan/ Sub Kegiatan	Target Akhir Periode RPJMD	Realisasi Capaian RKPD Tahun 2019	Prakiraan Capaian Target RKPD Tahun 2020	Capaian Kinerja dan Kerangka Pendanaan							Kelompok Sasaran	Prakiraan Maju Rencana Tahun 2022		Perangkat Daerah Penanggung Jawab		
						Target 2021		Pagu Indikatif			Lokasi	Sumber Dana		Prioritas			Target	Pagu Indikatif
						Semula	Menjadi	RKPD 2021	APBD 2021	RKPD 2021 Perubahan				Nasional	Daerah			
5 05 01 2.06 08	Fasilitasi Kunjungan Tamu	Fasilitasi Kunjungan Tamu kantor				12 Bulan	12 Bulan	37,500,000	37,500,000	10,000,000	Kab. Lampung Selatan, Semua Kecamatan, Semua Kelurahan	Dana Transfer Umum- Dana Alokasi Umum	Meningkatkan Sumber Daya Manusia Yang Berkualitas Dan Berdaya Saing	3. Pemulihan perekonomian daerah melalui pengolahan produk unggulan daerah, pemanfaatan teknologi, inovasi, penguatan kelembagaan dan permodalan UMKM serta perluasan lapangan kerja	Badan Penelitian dan Pengemba ngan Kab. Lam-Sel	12 Bulan	41,250,000	Badan Penelitian dan Pengembangan
5 05 01 2.06 09	Penyelenggaraan Rapat Koordinasi dan Konsultasi SKPD	Rapat Koordinasi dan Konsultasi SKPD				12 Bulan	12 Bulan	55,660,000	55,660,000	42,248,000	Kab. Lampung Selatan, Semua Kecamatan, Semua Kelurahan	Dana Transfer Umum- Dana Alokasi Umum	Meningkatkan Sumber Daya Manusia Yang Berkualitas Dan Berdaya Saing	3. Pemulihan perekonomian daerah melalui pengolahan produk unggulan daerah, pemanfaatan teknologi, inovasi, penguatan kelembagaan dan permodalan UMKM serta perluasan lapangan kerja	Badan Penelitian dan Pengemba ngan Kab. Lam-Sel	12 Bulan	61,226,000	Badan Penelitian dan Pengembangan
5 05 01 2.07	Pengadaan Barang Milik Daerah Penunjang Urusan Pemerintah Daerah	Pengadaan Lemari Arsip Pengadaan Meubelair	Unit Unit		Unit Unit	Unit Unit	1 Unit 1 Unit	47,676,700	47,676,700	7,703,200						1 Unit 1 Unit	52,444,370	
5 05 01 2.07 05	Pengadaan Mebel	Mebel kantor				1 Unit	22 Unit	47,676,700	47,676,700	7,703,200	Kab. Lampung Selatan, Semua Kecamatan, Semua Kelurahan	Dana Transfer Umum- Dana Alokasi Umum	Meningkatkan Sumber Daya Manusia Yang Berkualitas Dan Berdaya Saing	3. Pemulihan perekonomian daerah melalui pengolahan produk unggulan daerah, pemanfaatan teknologi, inovasi, penguatan kelembagaan dan permodalan UMKM serta perluasan lapangan kerja	Badan Penelitian dan Pengemba ngan Kab. Lam-Sel	22 Unit	52,444,370	Badan Penelitian dan Pengembangan
5 05 01 2.08	Penyediaan Jasa Penunjang Urusan Pemerintahan Daerah	Rekening Listrik dan Internet/Telephone	Tahun		Tahun	Tahun	1 Tahun	60,000,000	60,000,000	60,000,000						1 Tahun	66,000,000	

**Penetapan Perubahan Rencana Kerja Pemerintah Daerah (RKPD)
Kabupaten Lampung Selatan
Tahun 2021**

Kode	Urusan/ Bidang Urusan/ Program/ Kegiatan/ Sub Kegiatan	Indikator Program/ Kegiatan/ Sub Kegiatan	Target Akhir Periode RPJMD	Realisasi Capaian RKPD Tahun 2019	Prakiraan Capaian Target RKPD Tahun 2020	Capaian Kinerja dan Kerangka Pendanaan							Kelompok Sasaran	Prakiraan Maju Rencana Tahun 2022		Perangkat Daerah Penanggung Jawab		
						Target 2021		Pagu Indikatif			Lokasi	Sumber Dana		Prioritas			Target	Pagu Indikatif
						Semula	Menjadi	RKPD 2021	APBD 2021	RKPD 2021 Perubahan				Nasional	Daerah			
5 05 01 2.08 02	Penyediaan Jasa Komunikasi, Sumber Daya Air dan Listrik	Rekening Telepon, Internet, Air & Listrik Kantor				12 Bulan	12 Bulan	60,000,000	60,000,000	60,000,000	Kab. Lampung Selatan, Semua Kecamatan, Semua Kelurahan	Dana Transfer Umum-Dana Alokasi Umum	Meningkatkan Sumber Daya Manusia Yang Berkualitas Dan Berdaya Saing	3. Pemulihan perekonomian daerah melalui pengolahan produk unggulan daerah, pemanfaatan teknologi, inovasi, penguatan kelembagaan dan permodalan UMKM serta perluasan lapangan kerja	Badan Penelitian dan Pengembangan Kab. Lam-Sel	12 Bulan	66,000,000	Badan Penelitian dan Pengembangan
5 05 01 2.09	Pemeliharaan Barang Milik Daerah Penunjang Urusan Pemerintahan Daerah	Terpeliharanya Kendaraan Dinas dan Gedung Kantor	Tahun		Tahun	Tahun	1 Tahun	114,002,350	92,056,450	117,056,450						1 Tahun	125,402,585	
5 05 01 2.09 01	Penyediaan Jasa Pemeliharaan, Biaya Pemeliharaan dan Pajak Kendaraan Perorangan Dinas atau Kendaraan Dinas Jabatan	Pemeliharaan rutin/berkala dan Pajak Kendaraan Perorangan Dinas atau Kendaraan Dinas Jabatan				12 Bulan	12 Bulan	68,015,900	46,070,000	46,070,000	Kab. Lampung Selatan, Semua Kecamatan, Semua Kelurahan	Dana Transfer Umum-Dana Alokasi Umum	Meningkatkan Sumber Daya Manusia Yang Berkualitas Dan Berdaya Saing	3. Pemulihan perekonomian daerah melalui pengolahan produk unggulan daerah, pemanfaatan teknologi, inovasi, penguatan kelembagaan dan permodalan UMKM serta perluasan lapangan kerja	Badan Penelitian dan Pengembangan Kab. Lam-Sel	12 Bulan	74,817,490	Badan Penelitian dan Pengembangan
5 05 01 2.09 02	Penyediaan Jasa Pemeliharaan, Biaya Pemeliharaan, Pajak, dan Perizinan Kendaraan Dinas Operasional atau Lapangan	Pemeliharaan rutin/berkala, pembayaran Pajak, dan Perizinan Kendaraan Dinas Operasional atau Lapangan				3 Unit	3 Unit	3,486,450	3,486,450	3,486,450	Kab. Lampung Selatan, Semua Kecamatan, Semua Kelurahan	Dana Transfer Umum-Dana Alokasi Umum	Meningkatkan Sumber Daya Manusia Yang Berkualitas Dan Berdaya Saing	3. Pemulihan perekonomian daerah melalui pengolahan produk unggulan daerah, pemanfaatan teknologi, inovasi, penguatan kelembagaan dan permodalan UMKM serta perluasan lapangan kerja	Badan Penelitian dan Pengembangan Kab. Lam-Sel	3 Unit	3,835,095	Badan Penelitian dan Pengembangan

**Penetapan Perubahan Rencana Kerja Pemerintah Daerah (RKPD)
Kabupaten Lampung Selatan
Tahun 2021**

Kode	Urusan/ Bidang Urusan/ Program/ Kegiatan/ Sub Kegiatan	Indikator Program/ Kegiatan/ Sub Kegiatan	Target Akhir Periode RPJMD	Realisasi Capaian RKPD Tahun 2019	Prakiraan Capaian Target RKPD Tahun 2020	Capaian Kinerja dan Kerangka Pendanaan							Kelompok Sasaran	Prakiraan Maju Rencana Tahun 2022		Perangkat Daerah Penanggung Jawab		
						Target 2021		Pagu Indikatif			Lokasi	Sumber Dana		Prioritas			Target	Pagu Indikatif
						Semula	Menjadi	RKPD 2021	APBD 2021	RKPD 2021 Perubahan				Nasional	Daerah			
5 05 01 2.09 06	Pemeliharaan Peralatan dan Mesin Lainnya	Pemeliharaan Peralatan dan Mesin Lainnya				1 Tahun	1 Tahun	17,500,000	17,500,000	17,500,000	Kab. Lampung Selatan, Semua Kecamatan, Semua Kelurahan	Dana Transfer Umum-Dana Alokasi Umum	Meningkatkan Sumber Daya Manusia Yang Berkualitas Dan Berdaya Saing	3. Pemulihan perekonomian daerah melalui pengolahan produk unggulan daerah, pemanfaatan teknologi, inovasi, penguatan kelembagaan dan permodalan UMKM serta perluasan lapangan kerja	Badan Penelitian dan Pengembangan Kab. Lam-Sel	1 Tahun	19,250,000	Badan Penelitian dan Pengembangan
5 05 01 2.09 09	Pemeliharaan/Rehabilitasi Gedung Kantor dan Bangunan Lainnya	Pemeliharaan/Rehabilitasi Gedung Kantor				1 Tahun	1 Tahun	25,000,000	25,000,000	50,000,000	Kab. Lampung Selatan, Semua Kecamatan, Semua Kelurahan	Dana Transfer Umum-Dana Alokasi Umum	Meningkatkan Sumber Daya Manusia Yang Berkualitas Dan Berdaya Saing	3. Pemulihan perekonomian daerah melalui pengolahan produk unggulan daerah, pemanfaatan teknologi, inovasi, penguatan kelembagaan dan permodalan UMKM serta perluasan lapangan kerja	Badan Penelitian dan Pengembangan Kab. Lam-Sel	1 Tahun	27,500,000	Badan Penelitian dan Pengembangan
5 05 02	PROGRAM PENELITIAN DAN PENGEMBANGAN DAERAH	Kuantitas kegiatan Penelitian dan Pengembangan Daerah	%		%	80 %	80 %	1,123,877,500	1,278,877,500	1,177,289,600						80 %	1,738,089,500	
5 05 02 2.01	Penelitian dan Pengembangan Bidang Penyelenggaraan Pemerintahan dan Pengkajian Peraturan	Data Pendukung Penelitian dan Pengembangan Data Pendukung Penelitian dan Pengembangan	Tahun Dokumen		Tahun Dokumen	Tahun Dokumen	1 Tahun 4 Dokumen	356,000,000	381,000,000	461,514,500						1 Tahun 4 Dokumen	660,000,000	

**Penetapan Perubahan Rencana Kerja Pemerintah Daerah (RKPD)
Kabupaten Lampung Selatan
Tahun 2021**

Kode	Urusan/ Bidang Urusan/ Program/ Kegiatan/ Sub Kegiatan	Indikator Program/ Kegiatan/ Sub Kegiatan	Target Akhir Periode RPJMD	Realisasi Capaian RKPD Tahun 2019	Prakiraan Capaian Target RKPD Tahun 2020	Capaian Kinerja dan Kerangka Pendanaan							Kelompok Sasaran	Prakiraan Maju Rencana Tahun 2022		Perangkat Daerah Penanggung Jawab		
						Target 2021		Pagu Indikatif			Lokasi	Sumber Dana		Prioritas			Target	Pagu Indikatif
						Semula	Menjadi	RKPD 2021	APBD 2021	RKPD 2021 Perubahan				Nasional	Daerah			
5 05 02 2.01 01	Fasilitasi, Pelaksanaan dan Evaluasi Penelitian dan Pengembangan Bidang Penyelenggaraan Otonomi Daerah	Dokumen Rekomendasi Kebijakan				1 dokumen	1 dokumen	216,500,000	216,500,000	112,738,500	Kab. Lampung Selatan, Semua Kecamatan, Semua Kelurahan	Dana Transfer Umum- Dana Alokasi Umum	Meningkatkan Sumber Daya Manusia Yang Berkualitas Dan Berdaya Saing	3. Pemulihan perekonomian daerah melalui pengolahan produk unggulan daerah, pemanfaatan teknologi, inovasi, penguatan kelembagaan dan permodalan UMKM serta perluasan lapangan kerja 3. Pemulihan perekonomian daerah melalui pengolahan produk unggulan daerah, pemanfaatan teknologi, inovasi, penguatan kelembagaan dan permodalan UMKM serta perluasan lapangan kerja	Kabupaten Lampung Selatan	1 dokumen	247,500,000	Badan Penelitian dan Pengembangan
5 05 02 2.01 02	Fasilitasi, Pelaksanaan dan Evaluasi Penelitian dan Pengembangan Bidang Pemerintahan Umum	Dokumen Laporan Kelitbangan Bidang Sosial dan Pemerintahan				1 dokumen	1 dokumen	46,500,000	55,000,000	81,973,500	Kab. Lampung Selatan, Semua Kecamatan, Semua Kelurahan	Dana Transfer Umum- Dana Alokasi Umum	Meningkatkan Sumber Daya Manusia Yang Berkualitas Dan Berdaya Saing	3. Pemulihan perekonomian daerah melalui pengolahan produk unggulan daerah, pemanfaatan teknologi, inovasi, penguatan kelembagaan dan permodalan UMKM serta perluasan lapangan kerja	Kabupaten Lampung Selatan	1 dokumen	137,500,000	Badan Penelitian dan Pengembangan

**Penetapan Perubahan Rencana Kerja Pemerintah Daerah (RKPD)
Kabupaten Lampung Selatan
Tahun 2021**

Kode	Urusan/ Bidang Urusan/ Program/ Kegiatan/ Sub Kegiatan	Indikator Program/ Kegiatan/ Sub Kegiatan	Target Akhir Periode RPJMD	Realisasi Capaian RKPD Tahun 2019	Prakiraan Capaian Target RKPD Tahun 2020	Capaian Kinerja dan Kerangka Pendanaan							Kelompok Sasaran	Prakiraan Maju Rencana Tahun 2022		Perangkat Daerah Penanggung Jawab		
						Target 2021		Pagu Indikatif			Lokasi	Sumber Dana		Prioritas			Target	Pagu Indikatif
						Semula	Menjadi	RKPD 2021	APBD 2021	RKPD 2021 Perubahan				Nasional	Daerah			
5 05 02 2.01 03	Fasilitasi, Pelaksanaan dan Evaluasi Penelitian dan Pengembangan Bidang Kelembagaan dan Ketatalaksanaan	Dokumen Laporan Kelitbangan Bidang Inovasi dan Teknologi				1 dokumen	1 dokumen	46,500,000	55,000,000	181,448,000	Kab. Lampung Selatan, Semua Kecamatan, Semua Kelurahan	Dana Transfer Umum-Dana Alokasi Umum	Meningkatkan Sumber Daya Manusia Yang Berkualitas Dan Berdaya Saing	3. Pemulihan perekonomian daerah melalui pengolahan produk unggulan daerah, pemanfaatan teknologi, inovasi, penguatan kelembagaan dan permodalan UMKM serta perluasan lapangan kerja	Kabupaten Lampung Selatan	1 dokumen	137,500,000	Badan Penelitian dan Pengembangan
5 05 02 2.01 05	Fasilitasi, Pelaksanaan dan Evaluasi Penelitian dan Pengembangan Bidang Keuangan dan Aset Daerah, Reformasi Birokrasi	Dokumen Laporan Kelitbangan Bidang Ekonomi dan Pembangunan				1 Tahun	1 Tahun	46,500,000	54,500,000	85,354,500	Kab. Lampung Selatan, Semua Kecamatan, Semua Kelurahan	Dana Transfer Umum-Dana Alokasi Umum	Meningkatkan Sumber Daya Manusia Yang Berkualitas Dan Berdaya Saing	3. Pemulihan perekonomian daerah melalui pengolahan produk unggulan daerah, pemanfaatan teknologi, inovasi, penguatan kelembagaan dan permodalan UMKM serta perluasan lapangan kerja	Kabupaten Lampung Selatan	1 Tahun	137,500,000	Badan Penelitian dan Pengembangan
5 05 02 2.02	Penelitian dan Pengembangan Bidang Sosial dan Kependudukan	Dokumen Penelitian dan Pengembangan	Dokumen		Dokumen	Dokumen	2 Dokumen	300,000,000	350,000,000	325,157,000						2 Dokumen	275,000,000	
5 05 02 2.02 03	Penelitian dan Pengembangan Pendidikan dan Kebudayaan	Dokumen Penelitian				2 dokumen	2 dokumen	300,000,000	350,000,000	325,157,000	Kab. Lampung Selatan, Semua Kecamatan, Semua Kelurahan	Dana Transfer Umum-Dana Alokasi Umum	Meningkatkan Sumber Daya Manusia Yang Berkualitas Dan Berdaya Saing	3. Pemulihan perekonomian daerah melalui pengolahan produk unggulan daerah, pemanfaatan teknologi, inovasi, penguatan kelembagaan dan permodalan UMKM serta perluasan lapangan kerja	Kabupaten Lampung Selatan	2 dokumen	275,000,000	Badan Penelitian dan Pengembangan
5 05 02 2.03	Penelitian dan Pengembangan Bidang Ekonomi dan Pembangunan	Dokumen Penelitian dan Pengembangan	Dokumen		Dokumen	Dokumen	1 Dokumen	150,000,000	175,000,000	165,417,500						1 Dokumen	275,000,000	

**Penetapan Perubahan Rencana Kerja Pemerintah Daerah (RKPD)
Kabupaten Lampung Selatan
Tahun 2021**

Kode	Urusan/ Bidang Urusan/ Program/ Kegiatan/ Sub Kegiatan	Indikator Program/ Kegiatan/ Sub Kegiatan	Target Akhir Periode RPJMD	Realisasi Capaian RKPD Tahun 2019	Prakiraan Capaian Target RKPD Tahun 2020	Capaian Kinerja dan Kerangka Pendanaan							Kelompok Sasaran	Prakiraan Maju Rencana Tahun 2022		Perangkat Daerah Penanggung Jawab		
						Target 2021		Pagu Indikatif			Lokasi	Sumber Dana		Prioritas			Target	Pagu Indikatif
						Semula	Menjadi	RKPD 2021	APBD 2021	RKPD 2021 Perubahan				Nasional	Daerah			
5 05 02 2.03 12	Penelitian dan Pengembangan Penataan Ruang dan Pertanahan	Dokumen Penelitian				1 dokumen	1 dokumen	150,000,000	175,000,000	165,417,500	Kab. Lampung Selatan, Semua Kecamatan, Semua Kelurahan	Dana Transfer Umum-Dana Alokasi Umum	Meningkatkan Sumber Daya Manusia Yang Berkualitas Dan Berdaya Saing	3. Pemulihan perekonomian daerah melalui pengolahan produk unggulan daerah, pemanfaatan teknologi, inovasi, penguatan kelembagaan dan permodalan UMKM serta perluasan lapangan kerja	Kabupaten Lampung Selatan	1 dokumen	275,000,000	Badan Penelitian dan Pengembangan
5 05 02 2.04	Pengembangan Inovasi dan Teknologi	Dokumen Penelitian, Pameran dan Lomba	Tahun		Tahun	Tahun	1 Tahun	317,877,500	372,877,500	225,200,600						1 Tahun	528,089,500	
5 05 02 2.04 01	Penelitian, Pengembangan, dan Perekayasaan di Bidang Teknologi dan Inovasi	Dokumen Penelitian				1 dokumen	1 dokumen	150,000,000	175,000,000	166,547,500	Kab. Lampung Selatan, Semua Kecamatan, Semua Kelurahan	Dana Transfer Umum-Dana Alokasi Umum	Meningkatkan Sumber Daya Manusia Yang Berkualitas Dan Berdaya Saing	3. Pemulihan perekonomian daerah melalui pengolahan produk unggulan daerah, pemanfaatan teknologi, inovasi, penguatan kelembagaan dan permodalan UMKM serta perluasan lapangan kerja	Kabupaten Lampung Selatan	1 dokumen	275,000,000	Badan Penelitian dan Pengembangan
5 05 02 2.04 04	Sosialisasi dan Diseminasi Hasil-Hasil Kelitbang	Pameran pembangunan balitbang kabupaten lampung selatan				1 Pameran	1 Pameran	15,000,000	15,000,000	735,000	Kab. Lampung Selatan, Semua Kecamatan, Semua Kelurahan	Dana Transfer Umum-Dana Alokasi Umum	Meningkatkan Sumber Daya Manusia Yang Berkualitas Dan Berdaya Saing	3. Pemulihan perekonomian daerah melalui pengolahan produk unggulan daerah, pemanfaatan teknologi, inovasi, penguatan kelembagaan dan permodalan UMKM serta perluasan lapangan kerja	Kabupaten Lampung Selatan	1 Pameran	30,000,000	Badan Penelitian dan Pengembangan

**Penetapan Perubahan Rencana Kerja Pemerintah Daerah (RKPD)
Kabupaten Lampung Selatan
Tahun 2021**

Kode	Urusan/ Bidang Urusan/ Program/ Kegiatan/ Sub Kegiatan	Indikator Program/ Kegiatan/ Sub Kegiatan	Target Akhir Periode RPJMD	Realisasi Capaian RKPD Tahun 2019	Prakiraan Capaian Target RKPD Tahun 2020	Capaian Kinerja dan Kerangka Pendanaan							Kelompok Sasaran	Prakiraan Maju Rencana Tahun 2022		Perangkat Daerah Penanggung Jawab		
						Target 2021		Pagu Indikatif			Lokasi	Sumber Dana		Prioritas			Target	Pagu Indikatif
						Semula	Menjadi	RKPD 2021	APBD 2021	RKPD 2021 Perubahan				Nasional	Daerah			
5 05 02 2.04 05	Fasilitasi Hak Kekayaan Intelektual	Lomba iptek tingkat kabupaten lampung selatan				1 Lomba	1 Lomba	152,877,500	182,877,500	57,918,100	Kab. Lampung Selatan, Semua Kecamatan, Semua Kelurahan	Dana Transfer Umum- Dana Alokasi Umum	Meningkatkan Sumber Daya Manusia Yang Berkualitas Dan Berdaya Saing	3. Pemulihan perekonomian daerah melalui pengolahan produk unggulan daerah, pemanfaatan teknologi, inovasi, penguatan kelembagaan dan permodalan UMKM serta perluasan lapangan kerja	Kabupaten Lampung Selatan	1 Lomba	223,089,500	Badan Penelitian dan Pengembangan
TOTAL								4,380,061,400	4,535,061,000	4,518,993,450						5,319,891,790		

**Penetapan Perubahan Rencana Kerja Pemerintah Daerah (RKPD)
Kabupaten Lampung Selatan
Tahun 2021**

Kode	Urusan/ Bidang Urusan/ Program/ Kegiatan/ Sub Kegiatan	Indikator Program/ Kegiatan/ Sub Kegiatan	Target Akhir Periode RPJMD	Realisasi Capaian RKPD Tahun 2019	Prakiraan Capaian Target RKPD Tahun 2020	Capaian Kinerja dan Kerangka Pendanaan										Kelompok Sasaran	Prakiraan Maju Rencana Tahun 2022		Perangkat Daerah Penanggung Jawab	
						Target 2021		Pagu Indikatif			Lokasi	Sumber Dana	Prioritas		Target		Pagu Indikatif			
						Semula	Menjadi	RKPD 2021	APBD 2021	RKPD 2021 Perubahan			Nasional	Daerah						
6 01 01 2.01 06	Koordinasi dan Penyusunan Laporan Capaian Kinerja dan Ikhtisar Realisasi Kinerja SKPD	LKPj, LkjIP dan LPPD						3 dokumen	3 dokumen	5,105,000	5,105,000	7,631,000	Kab. Lampung Selatan, Semua Kecamatan, Semua Kelurahan	Dana Transfer Umum- Dana Alokasi Umum				3 dokumen	6,219,600	Inspektorat
6 01 01 2.02	Administrasi Keuangan Perangkat Daerah									5,435,330,900	5,429,330,900	6,726,692,800							5,439,403,040	
6 01 01 2.02 01	Penyediaan Gaji dan Tunjangan ASN	GAJI PEGAWAI					Bulan	12 Bulan	5,199,181,000	5,193,181,000	6,511,782,000	Semua Kab/Kota, Semua Kecamatan, Semua Kelurahan	Dana Transfer Umum- Dana Alokasi Umum					12 Bulan	5,193,181,000	Inspektorat
6 01 01 2.02 02	Penyediaan Administrasi Pelaksanaan Tugas ASN	Honor Pengelola Keuangan dan THLS					bulan	12 bulan	226,645,000	226,645,000	208,765,400	Kab. Lampung Selatan, Kalianda, Way Urang	Dana Transfer Umum- Dana Alokasi Umum					12 bulan	236,717,140	Inspektorat
6 01 01 2.02 05	Koordinasi dan Penyusunan Laporan Keuangan Akhir Tahun SKPD	Laporan Keuangan Akhir Tahun					Laporan	1 Laporan	4,957,400	4,957,400	3,189,600	Kab. Lampung Selatan, Semua Kecamatan, Semua Kelurahan	Pendapatan Transfer Pemerintah Pusat					1 Laporan	4,957,400	Inspektorat
6 01 01 2.02 07	Koordinasi dan Penyusunan Laporan Keuangan Bulanan/Triwulanan /Semesteran SKPD	Laporan Keuangan bulanan/triwulanan					laporan	12 laporan	4,547,500	4,547,500	2,955,800	Kab. Lampung Selatan, Semua Kecamatan, Semua Kelurahan	Pendapatan Transfer Pemerintah Pusat					12 laporan	4,547,500	Inspektorat
6 01 01 2.05	Administrasi Kepegawaian Perangkat Daerah									188,284,500	188,284,500	193,513,400							188,284,500	
6 01 01 2.05 02	Pengadaan Pakaian Dinas Beserta Atribut Kelengkapannya	Batik					orang	55 orang	29,980,500	29,980,500	29,980,500	Kab. Lampung Selatan, Semua Kecamatan, Semua Kelurahan	Pendapatan Transfer Pemerintah Pusat					55 orang	29,980,500	Inspektorat
6 01 01 2.05 09	Pendidikan dan Pelatihan Pegawai Berdasarkan Tugas dan Fungsi								104,070,000	104,070,000	119,050,000	Kab. Lampung Selatan, Semua Kecamatan, Semua Kelurahan	Pendapatan Transfer Pemerintah Pusat						104,070,000	Inspektorat

**Penetapan Perubahan Rencana Kerja Pemerintah Daerah (RKPD)
Kabupaten Lampung Selatan
Tahun 2021**

Kode	Urusan/ Bidang Urusan/ Program/ Kegiatan/ Sub Kegiatan	Indikator Program/ Kegiatan/ Sub Kegiatan	Target Akhir Periode RPJMD	Realisasi Capaian RKPD Tahun 2019	Prakiraan Capaian Target RKPD Tahun 2020	Capaian Kinerja dan Kerangka Pendanaan							Kelompok Sasaran	Prakiraan Maju Rencana Tahun 2022		Perangkat Daerah Penanggung Jawab		
						Target 2021		Pagu Indikatif			Lokasi	Sumber Dana		Prioritas			Target	Pagu Indikatif
						Semula	Menjadi	RKPD 2021	APBD 2021	RKPD 2021 Perubahan				Nasional	Daerah			
6 01 01 2.05 11	Bimbingan Teknis Implementasi Peraturan Perundang-Undangan							54,234,000	54,234,000	44,482,900	Kab. Lampung Selatan, Semua Kecamatan, Semua Kelurahan	Pendapatan Transfer Pemerintah Pusat			54,234,000	Inspektorat		
6 01 01 2.06	Administrasi Umum Perangkat Daerah							238,467,300	238,465,300	172,577,800					239,136,300			
6 01 01 2.06 01	Penyediaan Komponen Instalasi Listrik/Penerangan Bangunan Kantor							5,038,700	5,038,700	3,396,300	Kab. Lampung Selatan, Semua Kecamatan, Semua Kelurahan	Pendapatan Transfer Pemerintah Pusat			5,038,700	Inspektorat		
6 01 01 2.06 02	Penyediaan Peralatan dan Perlengkapan Kantor							51,959,100	51,959,100	24,709,100	Kab. Lampung Selatan, Semua Kecamatan, Semua Kelurahan	Pendapatan Transfer Pemerintah Pusat			51,959,100	Inspektorat		
6 01 01 2.06 03	Penyediaan Peralatan Rumah Tangga							5,922,300	5,920,300	3,603,600	Kab. Lampung Selatan, Semua Kecamatan, Semua Kelurahan	Pendapatan Transfer Pemerintah Pusat			5,922,300	Inspektorat		
6 01 01 2.06 04	Penyediaan Bahan Logistik Kantor	Terlaksananya belanja ATK				bulan	12 bulan	50,305,700	50,305,700	30,954,300	Kab. Lampung Selatan, Semua Kecamatan, Semua Kelurahan	Pendapatan Transfer Pemerintah Pusat	12 bulan		50,305,700	Inspektorat		
6 01 01 2.06 05	Penyediaan Barang Cetak dan Penggandaan	Cetak dan Potokopi				lembar	35116 lembar	17,237,500	17,237,500	14,518,500	Kab. Lampung Selatan, Semua Kecamatan, Semua Kelurahan	Pendapatan Transfer Pemerintah Pusat		35116 lembar	17,237,500	Inspektorat		
6 01 01 2.06 06	Penyediaan Bahan Bacaan dan Peraturan Perundang-undangan	Koran dan Majalah				Exemplar	72 Exemplar	10,800,000	10,800,000	10,800,000	Kab. Lampung Selatan, Semua Kecamatan, Semua Kelurahan	Pendapatan Transfer Pemerintah Pusat		72 Exemplar	10,800,000	Inspektorat		

**Penetapan Perubahan Rencana Kerja Pemerintah Daerah (RKPD)
Kabupaten Lampung Selatan
Tahun 2021**

Kode	Urusan/ Bidang Urusan/ Program/ Kegiatan/ Sub Kegiatan	Indikator Program/ Kegiatan/ Sub Kegiatan	Target Akhir Periode RPJMD	Realisasi Capaian RKPD Tahun 2019	Prakiraan Capaian Target RKPD Tahun 2020	Capaian Kinerja dan Kerangka Pendanaan								Kelompok Sasaran	Prakiraan Maju Rencana Tahun 2022		Perangkat Daerah Penanggung Jawab	
						Target 2021		Pagu Indikatif			Lokasi	Sumber Dana	Prioritas		Target	Pagu Indikatif		
						Semula	Menjadi	RKPD 2021	APBD 2021	RKPD 2021 Perubahan			Nasional					Daerah
6 01 01 2.06 08	Fasilitasi Kunjungan Tamu	Terlaksannya makan minum rapat				bulan	12 bulan	22,046,000	22,046,000	14,696,000	Kab. Lampung Selatan, Semua Kecamatan, Semua Kelurahan	Pendapatan Transfer Pemerintah Pusat		6. Peningkatan tata kelola dan kapasitas pemerintah daerah dan desa, serta ketentraman dan ketertiban umum	12 bulan	22,715,000	Inspektorat	
6 01 01 2.06 09	Penyelenggaraan Rapat Koordinasi dan Konsultasi SKPD	Terlaksananya perjalanan dinas luar kota				bulan	12 bulan	75,158,000	75,158,000	69,900,000	Kab. Lampung Selatan, Semua Kecamatan, Semua Kelurahan	Pendapatan Transfer Pemerintah Pusat			12 bulan	75,158,000	Inspektorat	
6 01 01 2.07	Pengadaan Barang Milik Daerah Penunjang Urusan Pemerintah Daerah							21,561,900	21,561,900	8,471,500						21,561,900		
6 01 01 2.07 05	Pengadaan Mebel							21,561,900	21,561,900	8,471,500	Kab. Lampung Selatan, Semua Kecamatan, Semua Kelurahan	Pendapatan Transfer Pemerintah Pusat				21,561,900	Inspektorat	
6 01 01 2.08	Penyediaan Jasa Penunjang Urusan Pemerintahan Daerah							88,200,000	88,200,000	88,200,000						90,585,373		
6 01 01 2.08 02	Penyediaan Jasa Komunikasi, Sumber Daya Air dan Listrik	Pembayaran Listrik, Telephone, Air dan Internet				bulan	12 bulan	88,200,000	88,200,000	88,200,000	Kab. Lampung Selatan, Semua Kecamatan, Semua Kelurahan	Pendapatan Transfer Pemerintah Pusat		6. Peningkatan tata kelola dan kapasitas pemerintah daerah dan desa, serta ketentraman dan ketertiban umum	12 bulan	90,585,373	Inspektorat	
6 01 01 2.09	Pemeliharaan Barang Milik Daerah Penunjang Urusan Pemerintahan Daerah							130,100,000	113,640,000	137,610,000						162,900,000		

**Penetapan Perubahan Rencana Kerja Pemerintah Daerah (RKPD)
Kabupaten Lampung Selatan
Tahun 2021**

Kode	Urusan/ Bidang Urusan/ Program/ Kegiatan/ Sub Kegiatan	Indikator Program/ Kegiatan/ Sub Kegiatan	Target Akhir Periode RPJMD	Realisasi Capaian RKPD Tahun 2019	Prakiraan Capaian Target RKPD Tahun 2020	Capaian Kinerja dan Kerangka Pendanaan									Kelompok Sasaran	Prakiraan Maju Rencana Tahun 2022		Perangkat Daerah Penanggung Jawab
						Target 2021		Pagu Indikatif			Lokasi	Sumber Dana	Prioritas			Target	Pagu Indikatif	
						Semula	Menjadi	RKPD 2021	APBD 2021	RKPD 2021 Perubahan			Nasional	Daerah				
6 01 01 2.09 01	Penyediaan Jasa Pemeliharaan, Biaya Pemeliharaan dan Pajak Kendaraan Perorangan Dinas atau Kendaraan Dinas Jabatan	Pajak, BBM dan Servis Randis				tahun	1 tahun	92,200,000	75,740,000	109,410,000	Kab. Lampung Selatan, Semua Kecamatan, Semua Kelurahan	Pendapatan Transfer Pemerintah Pusat DAK Fisik - Bidang Pendidikan - Reguler - SD			1 tahun	130,000,000	Inspektorat	
6 01 01 2.09 06	Pemeliharaan Peralatan dan Mesin Lainnya							12,900,000	12,900,000	6,700,000	Kab. Lampung Selatan, Semua Kecamatan, Semua Kelurahan	Pendapatan Transfer Pemerintah Pusat				12,900,000	Inspektorat	
6 01 01 2.09 09	Pemeliharaan/Reha bilitasi Gedung Kantor dan Bangunan Lainnya							10,000,000	10,000,000	10,000,000	Kab. Lampung Selatan, Semua Kecamatan, Semua Kelurahan	Pendapatan Transfer Pemerintah Pusat				10,000,000	Inspektorat	
6 01 01 2.09 10	Pemeliharaan/Reha bilitasi Sarana dan Prasarana Gedung Kantor atau Bangunan Lainnya							10,000,000	10,000,000	6,500,000	Kab. Lampung Selatan, Semua Kecamatan, Semua Kelurahan	Pendapatan Transfer Pemerintah Pusat				0	Inspektorat	
6 01 01 2.09 11	Pemeliharaan/Reha bilitasi Sarana dan Prasarana Pendukung Gedung Kantor atau Bangunan Lainnya							5,000,000	5,000,000	5,000,000	Kab. Lampung Selatan, Semua Kecamatan, Semua Kelurahan	Pendapatan Transfer Pemerintah Pusat				10,000,000	Inspektorat	
6 01 02	PROGRAM PENYELENGGARA AN PENGAWASAN							1,496,254,400	1,496,254,400	1,026,500,875						1,051,641,955		
6 01 02 2.01	Penyelenggaraan Pengawasan Internal							1,217,746,900	1,217,746,900	796,972,275						954,533,955		
6 01 02 2.01 01	Pengawasan Kinerja Pemerintah Daerah	Terlaksananya pengawasan internal di pemda				laporan	53 laporan	90,652,000	90,652,000	55,990,800	Kab. Lampung Selatan, Semua Kecamatan, Semua Kelurahan	Pendapatan Transfer Pemerintah Pusat			53 laporan	96,251,080	Inspektorat	

**Penetapan Perubahan Rencana Kerja Pemerintah Daerah (RKPD)
Kabupaten Lampung Selatan
Tahun 2021**

Kode	Urusan/ Bidang Urusan/ Program/ Kegiatan/ Sub Kegiatan	Indikator Program/ Kegiatan/ Sub Kegiatan	Target Akhir Periode RPJMD	Realisasi Capaian RKPD Tahun 2019	Prakiraan Capaian Target RKPD Tahun 2020	Capaian Kinerja dan Kerangka Pendanaan							Kelompok Sasaran	Prakiraan Maju Rencana Tahun 2022		Perangkat Daerah Penanggung Jawab		
						Target 2021		Pagu Indikatif			Lokasi	Sumber Dana		Prioritas			Target	Pagu Indikatif
						Semula	Menjadi	RKPD 2021	APBD 2021	RKPD 2021 Perubahan				Nasional	Daerah			
6 01 02 2.01 02	Pengawasan Keuangan Pemerintah Daerah	Terlaksananya Pengawasan Internal di Pemda Lampung Selatan				LHP	256 LHP	897,696,400	897,696,400	579,365,500	Kab. Lampung Selatan, Semua Kecamatan, Semua Kelurahan	Pendapatan Transfer Pemerintah Pusat		6. Peningkatan tata kelola dan kapasitas pemerintah daerah dan desa, serta ketentraman dan ketertiban umum		256 LHP	637,373,000	Inspektorat
6 01 02 2.01 03	Reviu Laporan Kinerja	Terlaksananya reviu kinerja				Laporan	4 Laporan	79,276,500	79,276,500	55,771,725	Kab. Lampung Selatan, Kalianda, Kalianda	Dana Transfer Umum- Dana Alokasi Umum				4 Laporan	79,276,500	Inspektorat
6 01 02 2.01 04	Reviu Laporan Keuangan	Terlaksananya Reviu Keuangan SKPD				Laporan	6 Laporan	53,425,000	53,425,000	40,851,250	Kab. Lampung Selatan, Semua Kecamatan, Semua Kelurahan	Pendapatan Transfer Pemerintah Pusat				6 Laporan	44,936,375	Inspektorat
6 01 02 2.01 07	Monitoring dan Evaluasi Tindak Lanjut Hasil Pemeriksaan BPK RI dan Tindak Lanjut Hasil Pemeriksaan APIP							96,697,000	96,697,000	64,993,000	Kab. Lampung Selatan, Semua Kecamatan, Semua Kelurahan	Pendapatan Transfer Pemerintah Pusat					96,697,000	Inspektorat
6 01 02 2.02	Penyelenggaraan Pengawasan dengan Tujuan Tertentu							278,507,500	278,507,500	229,528,600							97,108,000	
6 01 02 2.02 01	Penanganan Penyelesaian Kerugian Negara/Daerah	Terlaksananya pengembalian kerugian daerah				dokumen	4 dokumen	193,580,000	193,580,000	88,280,000	Kab. Lampung Selatan, Semua Kecamatan, Semua Kelurahan	Dana Transfer Umum- Dana Alokasi Umum		6. Peningkatan tata kelola dan kapasitas pemerintah daerah dan desa, serta ketentraman dan ketertiban umum		4 dokumen	97,108,000	Inspektorat
6 01 02 2.02 02	Pengawasan Dengan Tujuan Tertentu	Terlaksananya pengaduan masyarakat yg selesai di TL				Laporan	70 Laporan	84,927,500	84,927,500	141,248,600	Kab. Lampung Selatan, Semua Kecamatan, Semua Kelurahan	Pendapatan Transfer Pemerintah Pusat		6. Peningkatan tata kelola dan kapasitas pemerintah daerah dan desa, serta ketentraman dan ketertiban umum		70 Laporan	0	Inspektorat

**Penetapan Perubahan Rencana Kerja Pemerintah Daerah (RKPD)
Kabupaten Lampung Selatan
Tahun 2021**

Kode	Urusan/ Bidang Urusan/ Program/ Kegiatan/ Sub Kegiatan	Indikator Program/ Kegiatan/ Sub Kegiatan	Target Akhir Periode RPJMD	Realisasi Capaian RKPD Tahun 2019	Prakiraan Capaian Target RKPD Tahun 2020	Capaian Kinerja dan Kerangka Pendanaan							Kelompok Sasaran	Prakiraan Maju Rencana Tahun 2022		Perangkat Daerah Penanggung Jawab		
						Target 2021		Pagu Indikatif			Lokasi	Sumber Dana		Prioritas			Target	Pagu Indikatif
						Semula	Menjadi	RKPD 2021	APBD 2021	RKPD 2021 Perubahan				Nasional	Daerah			
6 01 03	PROGRAM PERUMUSAN KEBIJAKAN, PENDAMPINGAN DAN ASISTENSI							607,872,000	607,872,000	437,518,000				460,733,050				
6 01 03 2.01	Perumusan Kebijakan Teknis di Bidang Pengawasan dan Fasilitas Pengawasan							15,783,000	15,783,000	9,746,100				15,783,000				
6 01 03 2.01 02	Perumusan Kebijakan Teknis di Bidang Fasilitas Pengawasan							15,783,000	15,783,000	9,746,100	Kab. Lampung Selatan, Semua Kecamatan, Semua Kelurahan	Pendapatan Transfer Pemerintah Pusat		15,783,000	Inspektorat			
6 01 03 2.02	Pendampingan dan Asistensi							592,089,000	592,089,000	427,771,900				444,950,050				
6 01 03 2.02 01	Pendampingan dan Asistensi Urusan Pemerintahan Daerah	Terkirinya Data ELHKPN Pejabat Eselen 2 dan 3				Laporan	1 Laporan	93,253,000	93,253,000	27,347,100	Kab. Lampung Selatan, Semua Kecamatan, Semua Kelurahan	Pendapatan Transfer Pemerintah Pusat	6. Peningkatan tata kelola dan kapasitas pemerintah daerah dan desa, serta ketentraman dan ketertiban umum	1 Laporan	32,298,200	Inspektorat		
6 01 03 2.02 03	Koordinasi, Monitoring dan Evaluasi serta Verifikasi Pencegahan dan Pemberantasan Korupsi	Terlaksananya kegiatan sosialisasi saber pungli				kecamatan	17 kecamatan	411,870,500	411,870,500	296,078,500	Kab. Lampung Selatan, Semua Kecamatan, Semua Kelurahan	Dana Transfer Umum- Dana Alokasi Umum	6. Peningkatan tata kelola dan kapasitas pemerintah daerah dan desa, serta ketentraman dan ketertiban umum	17 kecamatan	325,686,350	Inspektorat		
6 01 03 2.02 04	Pendampingan, Asistensi dan Verifikasi Penegakan Integritas	Terlaksananya sosialisasi UPG				Kecamatan	17 Kecamatan	86,965,500	86,965,500	104,346,300	Kab. Lampung Selatan, Semua Kecamatan, Semua Kelurahan	Pendapatan Transfer Pemerintah Pusat Dana Transfer Khusus - Dana Alokasi Khusus Fisik		17 Kecamatan	86,965,500	Inspektorat		
TOTAL								8,238,781,000	8,216,319,000	8,835,278,375				7,699,736,618				

**Penetapan Perubahan Rencana Kerja Pemerintah Daerah (RKPD)
Kabupaten Lampung Selatan
Tahun 2021**

Kode	Urusan/ Bidang Urusan/ Program/ Kegiatan/ Sub Kegiatan	Indikator Program/ Kegiatan/ Sub Kegiatan	Target Akhir Periode RPJMD	Realisasi Capaian RKPD Tahun 2019	Prakiraan Capaian Target RKPD Tahun 2020	Capaian Kinerja dan Kerangka Pendanaan						Kelompok Sasaran	Prakiraan Maju Rencana Tahun 2022		Perangkat Daerah Penanggung Jawab								
						Target 2021		Pagu Indikatif			Lokasi		Sumber Dana	Prioritas		Target	Pagu Indikatif						
						Semula	Menjadi	RKPD 2021	APBD 2021	RKPD 2021 Perubahan				Nasional				Daerah					
7						UNSUR KEWILAYAHAN																	
7	01								3,195,014,400	3,169,290,000	3,001,135,900			3,185,438,200									
7	01	01				PROGRAM PENUNJANG URUSAN PEMERINTAHAN DAERAH KABUPATEN/KOT A	Indeks Kepuasan Masyarakat	poin		poin	poin	80 poin			80 poin	2,972,188,600							
7	01	01	2.01			Perencanaan, Penganggaran, dan Evaluasi Kinerja Perangkat Daerah	Dokumen perencanaan, penganggaran dan evaluasi kinerja Perangkat Daerah	dokumen		dokumen	dokumen	10 dokumen			10 dokumen	6,577,400							
7	01	01	2.01	01		Penyusunan Dokumen Perencanaan Perangkat Daerah	Dokumen Perencanaan Perangkat Daerah				3 Dokumen	3 Dokumen	1,241,400	1,241,400	1,241,400	Kab. Lampung Selatan, Natar, Semua Kelurahan	Dana Transfer Umum- Dana Alokasi Umum			Kecamatan Natar	3 Dokumen	1,241,400	Kecamatan Natar
7	01	01	2.01	02		Koordinasi dan Penyusunan Dokumen RKA- SKPD	Dokumen RKA-SKPD				1 dokumen	1 dokumen	1,218,500	1,218,500	1,218,500	Kab. Lampung Selatan, Natar, Semua Kelurahan	Dana Transfer Umum- Dana Alokasi Umum			Kecamatan Natar	1 dokumen	1,218,500	Kecamatan Natar
7	01	01	2.01	03		Koordinasi dan Penyusunan Dokumen Perubahan RKA- SKPD	Dokumen perubahan RKASKPD				1 Dokumen	1 Dokumen	1,007,500	1,007,500	1,007,500	Kab. Lampung Selatan, Natar, Semua Kelurahan	Dana Transfer Umum- Dana Alokasi Umum			Kecamatan Natar	1 Dokumen	1,007,500	Kecamatan Natar
7	01	01	2.01	04		Koordinasi dan Penyusunan DPA- SKPD	Dokumen DPA-SKPD				1 dokumen	1 dokumen	1,007,500	1,007,500	1,007,500	Kab. Lampung Selatan, Natar, Semua Kelurahan	Dana Transfer Umum- Dana Alokasi Umum			Kecamatan Natar	1 dokumen	1,007,500	Kecamatan Natar
7	01	01	2.01	05		Koordinasi dan Penyusunan Perubahan DPA- SKPD	Dokumen perubahan DPA-SKPD				1 dokumen	1 dokumen	1,007,500	1,007,500	1,007,500	Kab. Lampung Selatan, Natar, Semua Kelurahan	Dana Transfer Umum- Dana Alokasi Umum			Kecamatan Natar	1 dokumen	1,007,500	Kecamatan Natar
7	01	01	2.01	06		Koordinasi dan Penyusunan Laporan Capaian Kinerja dan Ikhtisar Realisasi Kinerja SKPD	Laporan Capaian Kinerja dan Ikhtisar Realisasi Kinerja SKPD				3 dokumen	3 dokumen	1,095,000	1,095,000	1,095,000	Kab. Lampung Selatan, Natar, Semua Kelurahan	Dana Transfer Umum- Dana Alokasi Umum			Kecamatan Natar	3 dokumen	1,095,000	Kecamatan Natar

**Penetapan Perubahan Rencana Kerja Pemerintah Daerah (RKPD)
Kabupaten Lampung Selatan
Tahun 2021**

Kode	Urusan/ Bidang Urusan/ Program/ Kegiatan/ Sub Kegiatan	Indikator Program/ Kegiatan/ Sub Kegiatan	Target Akhir Periode RPJMD	Realisasi Capaian RKPD Tahun 2019	Prakiraan Capaian Target RKPD Tahun 2020	Capaian Kinerja dan Kerangka Pendanaan						Kelompok Sasaran	Prakiraan Maju Rencana Tahun 2022		Perangkat Daerah Penanggung Jawab			
						Target 2021		Pagu Indikatif			Lokasi		Sumber Dana	Prioritas		Target	Pagu Indikatif	
						Semula	Menjadi	RKPD 2021	APBD 2021	RKPD 2021 Perubahan				Nasional				Daerah
7 01 01 2.02	Administrasi Keuangan Perangkat Daerah	Persentase Penyelenggaraan Administrasi keuangan Perangkat daerah tepat waktu	bulan		bulan	bulan	12 bulan	2,551,199,400	2,551,198,200	2,573,879,800					12 bulan	2,566,798,200		
7 01 01 2.02 01	Penyediaan Gaji dan Tunjangan ASN	Tersedianya Gaji ASN				14 Bulan	14 Bulan	2,151,414,400	2,151,414,400	2,175,536,000	Kab. Lampung Selatan, Natar, Semua Kelurahan	Dana Transfer Umum- Dana Alokasi Umum			ASN Kecamatan Natar	14 Bulan	2,151,414,400	Kecamatan Natar
7 01 01 2.02 02	Penyediaan Administrasi Pelaksanaan Tugas ASN	Dokumen Administrasi Pelaksanaan Tugas ASN				12 Bulan	12 Bulan	394,979,000	394,979,000	394,979,000	Kab. Lampung Selatan, Natar, Semua Kelurahan	Dana Transfer Umum- Dana Alokasi Umum			ASN Kecamatan Natar	12 Bulan	410,579,000	Kecamatan Natar
7 01 01 2.02 05	Koordinasi dan Penyusunan Laporan Keuangan Akhir Tahun SKPD	Laporan Keuangan Akhir Tahun SKPD				1 Dokumen	1 Dokumen	1,892,000	1,890,800	1,890,800	Kab. Lampung Selatan, Natar, Semua Kelurahan	Dana Transfer Umum- Dana Alokasi Umum			ASN Kecamatan Natar	1 Dokumen	1,890,800	Kecamatan Natar
7 01 01 2.02 07	Koordinasi dan Penyusunan Laporan Keuangan Bulanan/Triwulanan /Semesteran SKPD	Dokumen Laporan Realisasi Keuangan Bulanan/Triwulan/Semesteran SKPD				4 Dokumen	4 Dokumen	2,914,000	2,914,000	1,474,000	Kab. Lampung Selatan, Natar, Semua Kelurahan	Dana Transfer Umum- Dana Alokasi Umum			ASN Kecamatan Natar	4 Dokumen	2,914,000	Kecamatan Natar
7 01 01 2.06	Administrasi Umum Perangkat Daerah	Persentase penyelenggaraan administrasi umum perangkat daerah	%		%	%	100 %	247,270,300	247,270,300	199,502,600					100 %	262,089,300		
7 01 01 2.06 01	Penyediaan Komponen Instalasi Listrik/Penerangan Bangunan Kantor	Alat-alat listrik dan komponen listrik				12 Jenis	8 Jenis	3,727,000	3,727,000	2,342,400	Kab. Lampung Selatan, Natar, Semua Kelurahan	Dana Transfer Umum- Dana Alokasi Umum			Kecamatan Natar	8 Jenis	3,727,000	Kecamatan Natar
7 01 01 2.06 02	Penyediaan Peralatan dan Perlengkapan Kantor	Perlengkapan dan Peralatan gedung kantor				4 Unit	4 Unit	26,181,000	26,181,000	112,711,000	Kab. Lampung Selatan, Natar, Semua Kelurahan	Dana Transfer Umum- Dana Alokasi Umum			Kecamatan Natar	4 Unit	41,000,000	Kecamatan Natar
7 01 01 2.06 03	Penyediaan Peralatan Rumah Tangga	Tersedianya Alat dan bahan kebersihan kantor				12 Bulan	12 Bulan	7,274,000	7,274,000	10,900,900	Kab. Lampung Selatan, Natar, Semua Kelurahan	Dana Transfer Umum- Dana Alokasi Umum			Kecamatan Natar	12 Bulan	7,274,000	Kecamatan Natar

**Penetapan Perubahan Rencana Kerja Pemerintah Daerah (RKPD)
Kabupaten Lampung Selatan
Tahun 2021**

Kode	Urusan/ Bidang Urusan/ Program/ Kegiatan/ Sub Kegiatan	Indikator Program/ Kegiatan/ Sub Kegiatan	Target Akhir Periode RPJMD	Realisasi Capaian RKPD Tahun 2019	Prakiraan Capaian Target RKPD Tahun 2020	Capaian Kinerja dan Kerangka Pendanaan									Kelompok Sasaran	Prakiraan Maju Rencana Tahun 2022		Perangkat Daerah Penanggung Jawab
						Target 2021		Pagu Indikatif			Lokasi	Sumber Dana	Prioritas			Target	Pagu Indikatif	
						Semula	Menjadi	RKPD 2021	APBD 2021	RKPD 2021 Perubahan			Nasional	Daerah				
7 01 01 2.06 04	Penyediaan Bahan Logistik Kantor	Alat tulis kantor				12 Jenis	16 Jenis	8,198,300	8,198,300	8,198,300	Kab. Lampung Selatan, Natar, Semua Kelurahan	Dana Transfer Umum-Dana Alokasi Umum			Kecamatan Natar	16 Jenis	8,198,300	Kecamatan Natar
7 01 01 2.06 05	Penyediaan Barang Cetak dan Penggandaan	Barang cetakan dan penggandaan				12 Bulan	12 Bulan	2,250,000	2,250,000	2,250,000	Kab. Lampung Selatan, Natar, Semua Kelurahan	Dana Transfer Umum-Dana Alokasi Umum			Kecamatan Natar	12 Bulan	2,250,000	Kecamatan Natar
7 01 01 2.06 06	Penyediaan Bahan Bacaan dan Peraturan Perundang-undangan	-Surat kabar harian atau mingguan				12 Bulan	12 Bulan	7,200,000	7,200,000	7,200,000	Kab. Lampung Selatan, Natar, Semua Kelurahan	Dana Transfer Umum-Dana Alokasi Umum			Kecamatan Natar	12 Bulan	7,200,000	Kecamatan Natar
7 01 01 2.06 08	Fasilitas Kunjungan Tamu	Makan Minum Pelaksanaan Kegiatan				11 Bulan	11 Bulan	152,750,000	152,750,000	41,500,000	Kab. Lampung Selatan, Natar, Semua Kelurahan	Dana Transfer Umum-Dana Alokasi Umum			Kecamatan Natar	11 Bulan	152,750,000	Kecamatan Natar
7 01 01 2.06 09	Penyelenggaraan Rapat Koordinasi dan Konsultasi SKPD	Rapat Koordinasi ke luar dan dalam daerah				1 Tahun	1 Tahun	39,690,000	39,690,000	14,400,000	Kab. Lampung Selatan, Natar, Semua Kelurahan	Dana Transfer Umum-Dana Alokasi Umum			Kecamatan Natar	1 Tahun	39,690,000	Kecamatan Natar
7 01 01 2.07	Pengadaan Barang Milik Daerah Penunjang Urusan Pemerintah Daerah	Pengadaan Peralatan dan Perlengkapan Kantor	unit		unit	unit	5 unit	7,630,500	7,630,500	7,630,500						5 unit	7,630,500	
7 01 01 2.07 05	Pengadaan Mebel	Mebel Kantor				5 Unit	5 Unit	7,630,500	7,630,500	7,630,500	Kab. Lampung Selatan, Natar, Semua Kelurahan	Dana Transfer Umum-Dana Alokasi Umum			Kecamatan Natar	5 Unit	7,630,500	Kecamatan Natar
7 01 01 2.08	Penyediaan Jasa Penunjang Urusan Pemerintahan Daerah	Penyediaan Jasa Penunjang Urusan Pemerintah Daerah	bulan		bulan	bulan	12 bulan	31,200,000	31,200,000	31,200,000						12 bulan	31,200,000	
7 01 01 2.08 02	Penyediaan Jasa Komunikasi, Sumber Daya Air dan Listrik	Internet, Air dan Listrik				12 Bulan	12 Bulan	31,200,000	31,200,000	31,200,000	Kab. Lampung Selatan, Natar, Semua Kelurahan	Dana Transfer Umum-Dana Alokasi Umum			Kecamatan Natar	12 Bulan	31,200,000	Kecamatan Natar

**Penetapan Perubahan Rencana Kerja Pemerintah Daerah (RKPD)
Kabupaten Lampung Selatan
Tahun 2021**

Kode	Urusan/ Bidang Urusan/ Program/ Kegiatan/ Sub Kegiatan	Indikator Program/ Kegiatan/ Sub Kegiatan	Target Akhir Periode RPJMD	Realisasi Capaian RKPD Tahun 2019	Prakiraan Capaian Target RKPD Tahun 2020	Capaian Kinerja dan Kerangka Pendanaan						Kelompok Sasaran	Prakiraan Maju Rencana Tahun 2022		Perangkat Daerah Penanggung Jawab			
						Target 2021		Pagu Indikatif			Lokasi		Sumber Dana	Prioritas		Target	Pagu Indikatif	
						Semula	Menjadi	RKPD 2021	APBD 2021	RKPD 2021 Perubahan				Nasional				Daerah
7 01 01 2.09	Pemeliharaan Barang Milik Daerah Penunjang Urusan Pemerintahan Daerah	Pemeliharaan Barang milik daerah penunjang urusan Pemerintah Daerah	unit		unit	unit	2 unit	97,893,200	72,170,000	72,170,000					2 unit	97,893,200		
7 01 01 2.09 01	Penyediaan Jasa Pemeliharaan, Biaya Pemeliharaan dan Pajak Kendaraan Perorangan Dinas atau Kendaraan Dinas Jabatan	Pemeliharaan Rutin/berkala dan Pajak Kendaraan Perorangan Dinas atau Kendaraan Dinas Jabatan				12 Bulan	12 Bulan	69,893,200	44,170,000	44,170,000	Kab. Lampung Selatan, Natar, Semua Kelurahan	Dana Transfer Umum- Dana Alokasi Umum			Kecamatan Natar	12 Bulan	69,893,200	Kecamatan Natar
7 01 01 2.09 06	Pemeliharaan Peralatan dan Mesin Lainnya	Pemeliharaan Peralatan Kantor				3 unit	3 unit	3,000,000	3,000,000	3,000,000	Kab. Lampung Selatan, Natar, Semua Kelurahan	Dana Transfer Umum- Dana Alokasi Umum			Kecamatan Natar	3 unit	3,000,000	Kecamatan Natar
7 01 01 2.09 09	Pemeliharaan/Reha bilitasi Gedung Kantor dan Bangunan Lainnya	Gedung Kantor				1 unit	1 unit	25,000,000	25,000,000	25,000,000	Kab. Lampung Selatan, Natar, Semua Kelurahan	Dana Transfer Umum- Dana Alokasi Umum			Kecamatan Natar	1 unit	25,000,000	Kecamatan Natar
7 01 03	PROGRAM PEMBERDAYAAN MASYARAKAT DESA DAN KELURAHAN	Persentase masyarakat yang diberdayakan	%		%	%	100 %	89,693,600	89,693,600	56,923,600					100 %	94,699,600		
7 01 03 2.01	Koordinasi Kegiatan Pemberdayaan Desa	Jumlah orang dan kegiatan pemberdayaan desa di wilayah Kecamatan	Kegiatan		Kegiatan	Kegiatan	2 Kegiatan	75,662,000	75,662,000	54,342,000					2 Kegiatan	75,662,000		
7 01 03 2.01 01	Peningkatan Partisipasi Masyarakat dalam Forum Musyawarah Perencanaan Pembangunan di Desa	Musrenbang Tingkat Kecamatan				1 Kali	1 Kali	75,662,000	75,662,000	54,342,000	Kab. Lampung Selatan, Natar, Semua Kelurahan	Dana Transfer Umum- Dana Alokasi Umum			Masyarakat Kecamatan Natar	1 Kali	75,662,000	Kecamatan Natar
7 01 03 2.03	Pemberdayaan Lembaga Kemasyarakatan Tingkat Kecamatan	Jumlah Lembaga Kemasyarakatan Tingkat Kecamatan yang diberdayakan (Lembaga)	Kegiatan		Kegiatan	Kegiatan	1 Kegiatan	14,031,600	14,031,600	2,581,600					1 Kegiatan	19,037,600		
7 01 03 2.03 04	Fasilitasi Pengembangan Usaha Ekonomi Masyarakat	Pameran Promosi Pembangunan Tingkat Kabupaten Lampung Selatan				1 Kali	1 Kali	14,031,600	14,031,600	2,581,600	Kab. Lampung Selatan, Natar, Semua Kelurahan	Dana Transfer Umum- Dana Alokasi Umum			Masyarakat Kecamatan Natar	1 Kali	19,037,600	Kecamatan Natar

**Penetapan Perubahan Rencana Kerja Pemerintah Daerah (RKPD)
Kabupaten Lampung Selatan
Tahun 2021**

Kode	Urusan/ Bidang Urusan/ Program/ Kegiatan/ Sub Kegiatan	Indikator Program/ Kegiatan/ Sub Kegiatan	Target Akhir Periode RPJMD	Realisasi Capaian RKPD Tahun 2019	Prakiraan Capaian Target RKPD Tahun 2020	Capaian Kinerja dan Kerangka Pendanaan						Kelompok Sasaran	Prakiraan Maju Rencana Tahun 2022		Perangkat Daerah Penanggung Jawab			
						Target 2021		Pagu Indikatif			Lokasi		Sumber Dana	Prioritas		Target	Pagu Indikatif	
						Semula	Menjadi	RKPD 2021	APBD 2021	RKPD 2021 Perubahan				Nasional				Daerah
7 01 04	PROGRAM KOORDINASI KETENTRAMAN DAN KETERTIBAN UMUM	Jumlah Koordinasi dengan pihak terkait dalam upaya peningkatan ketentraman dan ketertiban umum	kegiatan		kegiatan	kegiatan	2 kegiatan	163,550,000	163,550,000	53,252,000			2 kegiatan	118,550,000				
7 01 04 2.01	Koordinasi Upaya Penyelenggaraan Ketenteraman dan Ketertiban Umum	Jumlah Koordinasi dengan pihak terkait dalam upaya peningkatan ketentraman dan ketertiban umum	kegiatan		kegiatan	kegiatan	2 kegiatan	163,550,000	163,550,000	53,252,000			2 kegiatan	118,550,000				
7 01 04 2.01 02	Harmonisasi Hubungan Dengan Tokoh Agama dan Tokoh Masyarakat	Safari Ramadhan, Pengajian Akbar				3 Kegiatan	2 Kegiatan	163,550,000	163,550,000	53,252,000	Kab. Lampung Selatan, Natar, Semua Kelurahan	Dana Transfer Umum- Dana Alokasi Umum	Revolusi Mental dan Pembangunan Kebudayaan	Masyarakat Kecamatan Natar	2 Kegiatan	118,550,000	Kecamatan Natar	
TOTAL								3,195,014,400	3,169,290,000	3,001,135,900				3,185,438,200				

**Penetapan Perubahan Rencana Kerja Pemerintah Daerah (RKPD)
Kabupaten Lampung Selatan
Tahun 2021**

Kode	Urusan/ Bidang Urusan/ Program/ Kegiatan/ Sub Kegiatan	Indikator Program/ Kegiatan/ Sub Kegiatan	Target Akhir Periode RPJMD	Realisasi Capaian RKPD Tahun 2019	Prakiraan Capaian Target RKPD Tahun 2020	Capaian Kinerja dan Kerangka Pendanaan						Kelompok Sasaran	Prakiraan Maju Rencana Tahun 2022		Perangkat Daerah Penanggung Jawab								
						Target 2021		Pagu Indikatif			Lokasi		Sumber Dana	Prioritas		Target	Pagu Indikatif						
						Semula	Menjadi	RKPD 2021	APBD 2021	RKPD 2021 Perubahan				Nasional				Daerah					
7						UNSUR KEWILAYAHAN																	
7	01					KECAMATAN							2,253,361,800	2,226,430,000	2,076,204,200			2,246,778,800					
7	01	01				PROGRAM PENUNJANG URUSAN PEMERINTAHAN DAERAH KABUPATEN/KOTA	Indeks Kepuasan Masyarakat	Poin		Poin	Poin	80 Poin	1,910,525,200	1,883,593,400	1,944,416,600		80 Poin	1,902,558,200					
7	01	01	2.01			Perencanaan, Penganggaran, dan Evaluasi Kinerja Perangkat Daerah	Dokumen Perencanaan, Penganggaran, dan Evaluasi Kinerja Perangkat Daerah	Dokumen		Dokumen	Dokumen	10 Dokumen	14,035,000	14,035,000	14,035,000		10 Dokumen	20,449,500					
7	01	01	2.01	01		Penyusunan Dokumen Perencanaan Perangkat Daerah	Dokumen Renja, Renja Perubahan dan Renstra				3 Dokumen	3 Dokumen	4,210,500	4,210,500	4,210,500	Kab. Lampung Selatan, Tanjung Bintang, Jati Baru	Dana Transfer Umum- Dana Alokasi Umum	Meningkatkan Sumber Daya Manusia Yang Berkualitas Dan Berdaya Saing	6. Peningkatan tata kelola dan kapasitas pemerintah daerah dan desa, serta ketentraman dan ketertiban umum 6. Peningkatan tata kelola dan kapasitas pemerintah daerah dan desa, serta ketentraman dan ketertiban umum 6. Peningkatan tata kelola dan kapasitas pemerintah daerah dan desa, serta ketentraman dan ketertiban umum	Dokumen Perencanaan, Penganggaran, dan Evaluasi Kinerja Perangkat Daerah	3 Dokumen	4,500,000	Kecamatan Tanjung Bintang

**Penetapan Perubahan Rencana Kerja Pemerintah Daerah (RKPD)
Kabupaten Lampung Selatan
Tahun 2021**

Kode	Urusan/ Bidang Urusan/ Program/ Kegiatan/ Sub Kegiatan	Indikator Program/ Kegiatan/ Sub Kegiatan	Target Akhir Periode RPJMD	Realisasi Capaian RKPD Tahun 2019	Prakiraan Capaian Target RKPD Tahun 2020	Capaian Kinerja dan Kerangka Pendanaan							Kelompok Sasaran	Prakiraan Maju Rencana Tahun 2022		Perangkat Daerah Penanggung Jawab		
						Target 2021		Pagu Indikatif			Lokasi	Sumber Dana		Prioritas			Target	Pagu Indikatif
						Semula	Menjadi	RKPD 2021	APBD 2021	RKPD 2021 Perubahan				Nasional	Daerah			
7.01.01.2.01.02	Koordinasi dan Penyusunan Dokumen RKA- SKPD	Dokumen RKA - SKPD				1 Dokumen	1 Dokumen	1,403,500	1,403,500	1,403,500	Kab. Lampung Selatan, Tanjung Bintang, Jati Baru	Dana Transfer Umum- Dana Alokasi Umum	Meningkatkan Sumber Daya Manusia Yang Berkualitas Dan Berdaya Saing	6. Peningkatan tata kelola dan kapasitas pemerintah daerah dan desa, serta ketertarikan dan ketertiban umum 6. Peningkatan tata kelola dan kapasitas pemerintah daerah dan desa, serta ketertarikan dan ketertiban umum	Dokumen Perencanaa n, Pengangga ran, dan Evaluasi Kinerja Perangkat Daerah	1 Dokumen	2,278,500	Kecamatan Tanjung Bintang
7.01.01.2.01.03	Koordinasi dan Penyusunan Dokumen Perubahan RKA- SKPD	Dokumen Perubahan RKA - SKPD				1 Dokumen	1 Dokumen	1,403,500	1,403,500	1,403,500	Kab. Lampung Selatan, Tanjung Bintang, Jati Baru	Dana Transfer Umum- Dana Alokasi Umum	Meningkatkan Sumber Daya Manusia Yang Berkualitas Dan Berdaya Saing	6. Peningkatan tata kelola dan kapasitas pemerintah daerah dan desa, serta ketertarikan dan ketertiban umum	Dokumen Perencanaa n, Pengangga ran, dan Evaluasi Kinerja Perangkat Daerah	1 Dokumen	2,278,500	Kecamatan Tanjung Bintang
7.01.01.2.01.04	Koordinasi dan Penyusunan DPA- SKPD	Dokumen DPA - SKPD				1 Dokumen	1 Dokumen	1,403,500	1,403,500	1,403,500	Kab. Lampung Selatan, Tanjung Bintang, Jati Baru	Dana Transfer Umum- Dana Alokasi Umum	Meningkatkan Sumber Daya Manusia Yang Berkualitas Dan Berdaya Saing	6. Peningkatan tata kelola dan kapasitas pemerintah daerah dan desa, serta ketertarikan dan ketertiban umum	Dokumen Perencanaa n, Pengangga ran, dan Evaluasi Kinerja Perangkat Daerah	1 Dokumen	2,278,500	Kecamatan Tanjung Bintang
7.01.01.2.01.05	Koordinasi dan Penyusunan Perubahan DPA- SKPD	Dokumen Perubahan DPA-SKPD				1 Dokumen	1 Dokumen	1,403,500	1,403,500	1,403,500	Kab. Lampung Selatan, Tanjung Bintang, Jati Baru	Dana Transfer Umum- Dana Alokasi Umum	Meningkatkan Sumber Daya Manusia Yang Berkualitas Dan Berdaya Saing	6. Peningkatan tata kelola dan kapasitas pemerintah daerah dan desa, serta ketertarikan dan ketertiban umum	Dokumen Perencanaa n, Pengangga ran, dan Evaluasi Kinerja Perangkat Daerah	1 Dokumen	2,278,500	Kecamatan Tanjung Bintang
7.01.01.2.01.06	Koordinasi dan Penyusunan Laporan Capaian Kinerja dan Ikhtisar Realisasi Kinerja SKPD	Dokumen LKPJ, LKjIP, LPPD				3 Dokumen	3 Dokumen	4,210,500	4,210,500	4,210,500	Kab. Lampung Selatan, Tanjung Bintang, Jati Baru	Dana Transfer Umum- Dana Alokasi Umum	Meningkatkan Sumber Daya Manusia Yang Berkualitas Dan Berdaya Saing	6. Peningkatan tata kelola dan kapasitas pemerintah daerah dan desa, serta ketertarikan dan ketertiban umum	Dokumen Perencanaa n, Pengangga ran, dan Evaluasi Kinerja Perangkat Daerah	3 Dokumen	6,835,500	Kecamatan Tanjung Bintang

**Penetapan Perubahan Rencana Kerja Pemerintah Daerah (RKPD)
Kabupaten Lampung Selatan
Tahun 2021**

Kode	Urusan/ Bidang Urusan/ Program/ Kegiatan/ Sub Kegiatan	Indikator Program/ Kegiatan/ Sub Kegiatan	Target Akhir Periode RPJMD	Realisasi Capaian RKPD Tahun 2019	Prakiraan Capaian Target RKPD Tahun 2020	Capaian Kinerja dan Kerangka Pendanaan						Kelompok Sasaran	Prakiraan Maju Rencana Tahun 2022		Perangkat Daerah Penanggung Jawab			
						Target 2021		Pagu Indikatif			Lokasi		Sumber Dana	Prioritas		Target	Pagu Indikatif	
						Semula	Menjadi	RKPD 2021	APBD 2021	RKPD 2021 Perubahan				Nasional				Daerah
7 01 01 2.02	Administrasi Keuangan Perangkat Daerah	Persentase penyelenggaraan administrasi keuangan perangkat daerah tepat waktu	%		%	%	100 %	1,563,414,800	1,563,413,000	1,630,357,200				100 %	1,572,914,800			
7 01 01 2.02 01	Penyediaan Gaji dan Tunjangan ASN	Jasa Administrasi Keuangan				12 Bulan	12 Bulan	1,366,961,800	1,366,961,800	1,425,106,000	Kab. Lampung Selatan, Tanjung Bintang, Jati Baru	Dana Transfer Umum-Dana Alokasi Umum			Aparatur PNS dan Honorer Kec. Tanjung Bintang	12 Bulan	1,366,961,800	Kecamatan Tanjung Bintang
7 01 01 2.02 02	Penyediaan Administrasi Pelaksanaan Tugas ASN	Jasa Administrasi Keuangan				12 Bulan	12 Bulan	192,596,000	192,596,000	201,396,000	Kab. Lampung Selatan, Tanjung Bintang, Jati Baru	Dana Transfer Umum-Dana Alokasi Umum	6. Peningkatan tata kelola dan kapasitas pemerintah daerah dan desa, serta ketertarikan dan ketertiban umum 6. Peningkatan tata kelola dan kapasitas pemerintah daerah dan desa, serta ketertarikan dan ketertiban umum	Aparatur PNS dan Honorer Kec. Tanjung Bintang	12 Bulan	201,396,000	Kecamatan Tanjung Bintang	
7 01 01 2.02 05	Koordinasi dan Penyusunan Laporan Keuangan Akhir Tahun SKPD	Dokumen Laporan Keuangan Akhir Tahun				1 Dokumen	1 Dokumen	1,928,500	1,926,700	1,926,700	Kab. Lampung Selatan, Tanjung Bintang, Jati Baru	Dana Transfer Umum-Dana Alokasi Umum	6. Peningkatan tata kelola dan kapasitas pemerintah daerah dan desa, serta ketertarikan dan ketertiban umum	Aparatur PNS dan Honorer Kec. Tanjung Bintang	1 Dokumen	2,278,500	Kecamatan Tanjung Bintang	
7 01 01 2.02 07	Koordinasi dan Penyusunan Laporan Keuangan Bulanan/Triwulanan /Semesteran SKPD	Dokumen Laporan Keuangan Semesteran				1 Dokumen	1 Dokumen	1,928,500	1,928,500	1,928,500	Kab. Lampung Selatan, Tanjung Bintang, Jati Baru	Dana Transfer Umum-Dana Alokasi Umum	6. Peningkatan tata kelola dan kapasitas pemerintah daerah dan desa, serta ketertarikan dan ketertiban umum	Aparatur PNS dan Honorer Kec. Tanjung Bintang	1 Dokumen	2,278,500	Kecamatan Tanjung Bintang	
7 01 01 2.05	Administrasi Kepegawaian Perangkat Daerah	Persentase penyelenggaraan Administrasi kepegawaian perangkat daerah	%		%	%	100 %	19,698,000	19,698,000	19,698,000				100 %	17,500,000			

**Penetapan Perubahan Rencana Kerja Pemerintah Daerah (RKPD)
Kabupaten Lampung Selatan
Tahun 2021**

Kode	Urusan/ Bidang Urusan/ Program/ Kegiatan/ Sub Kegiatan	Indikator Program/ Kegiatan/ Sub Kegiatan	Target Akhir Periode RPJMD	Realisasi Capaian RKPD Tahun 2019	Prakiraan Capaian Target RKPD Tahun 2020	Capaian Kinerja dan Kerangka Pendanaan							Kelompok Sasaran	Prakiraan Maju Rencana Tahun 2022		Perangkat Daerah Penanggung Jawab		
						Target 2021		Pagu Indikatif			Lokasi	Sumber Dana		Prioritas			Target	Pagu Indikatif
						Semula	Menjadi	RKPD 2021	APBD 2021	RKPD 2021 Perubahan				Nasional	Daerah			
7.01.01.2.05.02	Pengadaan Pakaian Dinas Beserta Atribut Kelengkapannya	Pakaian Khusus Hari - Hari tertentu untuk Aparatur				2 Stel	70 Stel	19,698,000	19,698,000	19,698,000	Kab. Lampung Selatan, Tanjung Bintang, Jati Baru	Dana Transfer Umum-Dana Alokasi Umum	Meningkatkan Sumber Daya Manusia Yang Berkualitas Dan Berdaya Saing	6. Peningkatan tata kelola dan kapasitas pemerintah daerah dan desa, serta ketentraman dan ketertiban umum	Aparatur PNS dan Honorer Kec. Tanjung Bintang	70 Stel	17,500,000	Kecamatan Tanjung Bintang
7.01.01.2.06	Administrasi Umum Perangkat Daerah	Persentase penyelenggaraan administrasi umum perangkat daerah	%		%	%	100 %	155,405,400	155,405,400	153,334,400						100 %	160,180,400	
7.01.01.2.06.01	Penyediaan Komponen Instalasi Listrik/Penerangan Bangunan Kantor	Alat-alat Listrik dan Komponen Listrik Kantor				12 Bulan	12 Bulan	10,198,800	10,198,800	10,198,800	Kab. Lampung Selatan, Tanjung Bintang, Jati Baru	Dana Transfer Umum-Dana Alokasi Umum	Meningkatkan Sumber Daya Manusia Yang Berkualitas Dan Berdaya Saing	6. Peningkatan tata kelola dan kapasitas pemerintah daerah dan desa, serta ketentraman dan ketertiban umum	Aparatur PNS dan Honorer Kec. Tanjung Bintang	12 Bulan	10,198,800	Kecamatan Tanjung Bintang
7.01.01.2.06.02	Penyediaan Peralatan dan Perlengkapan Kantor	Peralatan dan Perlengkapan Gedung Kantor				1 Unit	7 Unit	20,000,000	20,000,000	34,000,000	Kab. Lampung Selatan, Tanjung Bintang, Jati Baru	Dana Transfer Umum-Dana Alokasi Umum	Meningkatkan Sumber Daya Manusia Yang Berkualitas Dan Berdaya Saing	6. Peningkatan tata kelola dan kapasitas pemerintah daerah dan desa, serta ketentraman dan ketertiban umum	Aparatur PNS dan Honorer Kec. Tanjung Bintang	7 Unit	37,000,000	Kecamatan Tanjung Bintang
7.01.01.2.06.03	Penyediaan Peralatan Rumah Tangga	Alat dan Bahan Kebersihan Kantor				12 Bulan	12 Bulan	8,015,400	8,015,400	8,015,400	Kab. Lampung Selatan, Tanjung Bintang, Jati Baru	Dana Transfer Umum-Dana Alokasi Umum	Meningkatkan Sumber Daya Manusia Yang Berkualitas Dan Berdaya Saing	6. Peningkatan tata kelola dan kapasitas pemerintah daerah dan desa, serta ketentraman dan ketertiban umum	Aparatur PNS dan Honorer Kec. Tanjung Bintang	12 Bulan	8,015,400	Kecamatan Tanjung Bintang
7.01.01.2.06.04	Penyediaan Bahan Logistik Kantor	Alat Tulis Kantor				12 Bulan	12 Bulan	24,528,200	24,528,200	24,528,200	Kab. Lampung Selatan, Tanjung Bintang, Jati Baru	Dana Transfer Umum-Dana Alokasi Umum	Meningkatkan Sumber Daya Manusia Yang Berkualitas Dan Berdaya Saing	6. Peningkatan tata kelola dan kapasitas pemerintah daerah dan desa, serta ketentraman dan ketertiban umum	Aparatur PNS dan Honorer Kec. Tanjung Bintang	12 Bulan	24,528,200	Kecamatan Tanjung Bintang

**Penetapan Perubahan Rencana Kerja Pemerintah Daerah (RKPD)
Kabupaten Lampung Selatan
Tahun 2021**

Kode	Urusan/ Bidang Urusan/ Program/ Kegiatan/ Sub Kegiatan	Indikator Program/ Kegiatan/ Sub Kegiatan	Target Akhir Periode RPJMD	Realisasi Capaian RKPD Tahun 2019	Prakiraan Capaian Target RKPD Tahun 2020	Capaian Kinerja dan Kerangka Pendanaan							Kelompok Sasaran	Prakiraan Maju Rencana Tahun 2022		Perangkat Daerah Penanggung Jawab		
						Target 2021		Pagu Indikatif			Lokasi	Sumber Dana		Prioritas			Target	Pagu Indikatif
						Semula	Menjadi	RKPD 2021	APBD 2021	RKPD 2021 Perubahan				Nasional	Daerah			
7 01 01 2.06 05	Penyediaan Barang Cetakan dan Penggandaan	Cetakan dan penggandaan				12 Bulan	12 Bulan	14,038,000	14,038,000	14,492,000	Kab. Lampung Selatan, Tanjung Bintang, Jati Baru	Dana Transfer Umum-Dana Alokasi Umum	Meningkatkan Sumber Daya Manusia Yang Berkualitas Dan Berdaya Saing	6. Peningkatan tata kelola dan kapasitas pemerintah daerah dan desa, serta ketentraman dan ketertiban umum	Aparatur PNS dan Honorer Kec. Tanjung Bintang	12 Bulan	14,038,000	Kecamatan Tanjung Bintang
7 01 01 2.06 06	Penyediaan Bahan Bacaan dan Peraturan Perundang-undangan	Koran harian dan mingguan				12 Bulan	12 Bulan	6,000,000	6,000,000	6,000,000	Kab. Lampung Selatan, Tanjung Bintang, Jati Baru	Dana Transfer Umum-Dana Alokasi Umum	Meningkatkan Sumber Daya Manusia Yang Berkualitas Dan Berdaya Saing	6. Peningkatan tata kelola dan kapasitas pemerintah daerah dan desa, serta ketentraman dan ketertiban umum	Aparatur PNS dan Honorer Kec. Tanjung Bintang	12 Bulan	12,000,000	Kecamatan Tanjung Bintang
7 01 01 2.06 08	Fasilitasi Kunjungan Tamu	Fasilitasi Makan Minum Rapat Kantor dan Jamuan Tamu				3 Kali	12 Kali	58,625,000	58,625,000	52,500,000	Kab. Lampung Selatan, Tanjung Bintang, Jati Baru	Dana Transfer Umum-Dana Alokasi Umum	Meningkatkan Sumber Daya Manusia Yang Berkualitas Dan Berdaya Saing		Aparatur PNS dan Honorer Kec. Tanjung Bintang	12 Kali	49,000,000	Kecamatan Tanjung Bintang
7 01 01 2.06 09	Penyelenggaraan Rapat Koordinasi dan Konsultasi SKPD	Perjalanan Dinas Luar dan Dalam Daerah				40 Kali	24 Kali	14,000,000	14,000,000	3,600,000	Kab. Lampung Selatan, Tanjung Bintang, Jati Baru	Dana Transfer Umum-Dana Alokasi Umum	Meningkatkan Sumber Daya Manusia Yang Berkualitas Dan Berdaya Saing	6. Peningkatan tata kelola dan kapasitas pemerintah daerah dan desa, serta ketentraman dan ketertiban umum	Aparatur PNS dan Honorer Kec. Tanjung Bintang	24 Kali	5,400,000	Kecamatan Tanjung Bintang
7 01 01 2.07	Pengadaan Barang Milik Daerah Penunjang Urusan Pemerintah Daerah	Pengadaan Barang Milik Daerah	Unit		Unit	Unit	4 Unit	14,872,000	14,872,000	14,872,000						4 Unit	13,393,500	
7 01 01 2.07 05	Pengadaan Mebel	Mebeulair Kantor				2 unit	4 unit	14,872,000	14,872,000	14,872,000	Kab. Lampung Selatan, Tanjung Bintang, Jati Baru	Dana Transfer Umum-Dana Alokasi Umum		6. Peningkatan tata kelola dan kapasitas pemerintah daerah dan desa, serta ketentraman dan ketertiban umum	Aparatur PNS dan Honorer Kec. Tanjung Bintang	4 unit	13,393,500	Kecamatan Tanjung Bintang
7 01 01 2.08	Penyediaan Jasa Penunjang Urusan Pemerintahan Daerah	Penyediaan Jasa Penunjang Urusan Pemerintahan Daerah	Bulan		Bulan	Bulan	12 Bulan	37,200,000	37,200,000	37,200,000						12 Bulan	37,200,000	

**Penetapan Perubahan Rencana Kerja Pemerintah Daerah (RKPD)
Kabupaten Lampung Selatan
Tahun 2021**

Kode	Urusan/ Bidang Urusan/ Program/ Kegiatan/ Sub Kegiatan	Indikator Program/ Kegiatan/ Sub Kegiatan	Target Akhir Periode RPJMD	Realisasi Capaian RKPD Tahun 2019	Prakiraan Capaian Target RKPD Tahun 2020	Capaian Kinerja dan Kerangka Pendanaan							Kelompok Sasaran	Prakiraan Maju Rencana Tahun 2022		Perangkat Daerah Penanggung Jawab		
						Target 2021		Pagu Indikatif			Lokasi	Sumber Dana		Prioritas			Target	Pagu Indikatif
						Semula	Menjadi	RKPD 2021	APBD 2021	RKPD 2021 Perubahan				Nasional	Daerah			
7.01.01.2.08.02	Penyediaan Jasa Komunikasi, Sumber Daya Air dan Listrik	Rekening Telepon, Internet, Air & Listrik Kantor				12 Bulan	12 Bulan	37,200,000	37,200,000	37,200,000	Kab. Lampung Selatan, Tanjung Bintang, Jati Baru	Dana Transfer Umum-Dana Alokasi Umum	6. Peningkatan tata kelola dan kapasitas pemerintah daerah dan desa, serta ketentraman dan ketertiban umum	Aparatur PNS dan Honorer Kec. Tanjung Bintang	12 Bulan	37,200,000	Kecamatan Tanjung Bintang	
7.01.01.2.09	Pemeliharaan Barang Milik Daerah Penunjang Urusan Pemerintahan Daerah	Pemeliharaan Barang Milik Daerah Penunjang Urusan Pemerintahan Daerah	Unit		Unit	Unit	27 Unit	105,900,000	78,970,000	74,920,000					27 Unit	80,920,000		
7.01.01.2.09.01	Penyediaan Jasa Pemeliharaan, Biaya Pemeliharaan dan Pajak Kendaraan Perorangan Dinas atau Kendaraan Dinas Jabatan	Pajak kendaraan bermotor, Pemeliharaan Rutin/Berkala Kendaraan Dinas/Operasional				2 Unit	2 Unit	70,200,000	43,270,000	39,220,000	Kab. Lampung Selatan, Tanjung Bintang, Jati Baru	Dana Transfer Umum-Dana Alokasi Umum	6. Peningkatan tata kelola dan kapasitas pemerintah daerah dan desa, serta ketentraman dan ketertiban umum	Aparatur PNS dan Honorer Kec. Tanjung Bintang	2 Unit	40,720,000	Kecamatan Tanjung Bintang	
7.01.01.2.09.06	Pemeliharaan Peralatan dan Mesin Lainnya	Pemeliharaan perlengkapan dan peralatan kantor Kecamatan				6 Bulan	12 Bulan	10,700,000	10,700,000	10,700,000	Kab. Lampung Selatan, Tanjung Bintang, Jati Baru	Dana Transfer Umum-Dana Alokasi Umum	6. Peningkatan tata kelola dan kapasitas pemerintah daerah dan desa, serta ketentraman dan ketertiban umum	Aparatur PNS dan Honorer Kec. Tanjung Bintang	12 Bulan	10,200,000	Kecamatan Tanjung Bintang	
7.01.01.2.09.09	Pemeliharaan/Rehabilitasi Gedung Kantor dan Bangunan Lainnya	Rehab Gedung Kantor				1 Unit	1 Unit	10,000,000	10,000,000	10,000,000	Kab. Lampung Selatan, Tanjung Bintang, Jati Baru	Dana Transfer Umum-Dana Alokasi Umum	6. Peningkatan tata kelola dan kapasitas pemerintah daerah dan desa, serta ketentraman dan ketertiban umum 6. Peningkatan tata kelola dan kapasitas pemerintah daerah dan desa, serta ketentraman dan ketertiban umum	Aparatur PNS dan Honorer Kec. Tanjung Bintang	1 Unit	5,000,000	Kecamatan Tanjung Bintang	

**Penetapan Perubahan Rencana Kerja Pemerintah Daerah (RKPD)
Kabupaten Lampung Selatan
Tahun 2021**

Kode	Urusan/ Bidang Urusan/ Program/ Kegiatan/ Sub Kegiatan	Indikator Program/ Kegiatan/ Sub Kegiatan	Target Akhir Periode RPJMD	Realisasi Capaian RKPD Tahun 2019	Prakiraan Capaian Target RKPD Tahun 2020	Capaian Kinerja dan Kerangka Pendanaan							Kelompok Sasaran	Prakiraan Maju Rencana Tahun 2022		Perangkat Daerah Penanggung Jawab		
						Target 2021		Pagu Indikatif			Lokasi	Sumber Dana		Prioritas			Target	Pagu Indikatif
						Semula	Menjadi	RKPD 2021	APBD 2021	RKPD 2021 Perubahan				Nasional	Daerah			
7 01 01 2.09 11	Pemeliharaan/Rehabilitasi Sarana dan Prasarana Pendukung Gedung Kantor atau Bangunan Lainnya	Pemeliharaan/Rehabilitasi Sarana dan Prasarana Gedung Kantor				1 Unit	1 Unit	15,000,000	15,000,000	15,000,000	Kab. Lampung Selatan, Tanjung Bintang, Jati Baru	Dana Transfer Umum-Dana Alokasi Umum	6. Peningkatan tata kelola dan kapasitas pemerintah daerah dan desa, serta ketentraman dan ketertiban umum	Aparatur PNS dan Honorar Kec. Tanjung Bintang	1 Unit	25,000,000	Kecamatan Tanjung Bintang	
7 01 03	PROGRAM PEMBERDAYAAN MASYARAKAT DESA DAN KELURAHAN	Persentase masyarakat yang diberdayakan	%		%	%	100 %	212,475,600	212,475,600	77,320,600					100 %	232,009,600		
7 01 03 2.01	Koordinasi Kegiatan Pemberdayaan Desa	Jumlah desa yang dilakukan pemberdayaan di wilayah kecamatan	Desa		Desa	Desa	16 Desa	99,928,600	99,928,600	66,653,600					16 Desa	108,678,600		
7 01 03 2.01 01	Peningkatan Partisipasi Masyarakat dalam Forum Musyawarah Perencanaan Pembangunan di Desa	Musrenbang RKPD Tingkat Kecamatan				1 Orang	1000 Orang	67,778,600	67,778,600	51,678,600	Kab. Lampung Selatan, Tanjung Bintang, Jati Baru	Dana Transfer Umum-Dana Alokasi Umum	Meningkatkan Sumber Daya Manusia Yang Berkualitas Dan Berdaya Saing	6. Peningkatan tata kelola dan kapasitas pemerintah daerah dan desa, serta ketentraman dan ketertiban umum	Masyarakat dan Desa se - Kecamatan Tanjung Bintang	1000 Orang	67,778,600	Kecamatan Tanjung Bintang
7 01 03 2.01 03	Peningkatan Efektifitas Kegiatan Pemberdayaan Masyarakat di Wilayah Kecamatan	Jumlah Pemberdayaan Masyarakat di Wilayah Kecamatan				1 Kegiatan	1 Kegiatan	32,150,000	32,150,000	14,975,000	Kab. Lampung Selatan, Tanjung Bintang, Jati Baru	Dana Transfer Umum-Dana Alokasi Umum	Meningkatkan Sumber Daya Manusia Yang Berkualitas Dan Berdaya Saing	6. Peningkatan tata kelola dan kapasitas pemerintah daerah dan desa, serta ketentraman dan ketertiban umum	Masyarakat dan Desa se - Kecamatan Tanjung Bintang	1 Kegiatan	40,900,000	Kecamatan Tanjung Bintang
7 01 03 2.03	Pemberdayaan Lembaga Kemasyarakatan Tingkat Kecamatan	Jumlah Lembaga Kemasyarakatan Tingkat Kecamatan yang diberdayakan (Lembaga)	Lembaga		Lembaga	Lembaga	16 Lembaga	112,547,000	112,547,000	10,667,000					16 Lembaga	123,331,000		
7 01 03 2.03 04	Fasilitasi Pengembangan Usaha Ekonomi Masyarakat	Usaha Ekonomi Masyarakat yang dibina (Usaha Kecil Mikro)				3 UMKM	16 UMKM	112,547,000	112,547,000	10,667,000	Kab. Lampung Selatan, Tanjung Bintang, Jati Baru	Dana Transfer Umum-Dana Alokasi Umum	Meningkatkan Sumber Daya Manusia Yang Berkualitas Dan Berdaya Saing	6. Peningkatan tata kelola dan kapasitas pemerintah daerah dan desa, serta ketentraman dan ketertiban umum	Masyarakat dan Desa se - Kecamatan Tanjung Bintang	16 UMKM	123,331,000	Kecamatan Tanjung Bintang

**Penetapan Perubahan Rencana Kerja Pemerintah Daerah (RKPD)
Kabupaten Lampung Selatan
Tahun 2021**

Kode	Urusan/ Bidang Urusan/ Program/ Kegiatan/ Sub Kegiatan	Indikator Program/ Kegiatan/ Sub Kegiatan	Target Akhir Periode RPJMD	Realisasi Capaian RKPD Tahun 2019	Prakiraan Capaian Target RKPD Tahun 2020	Capaian Kinerja dan Kerangka Pendanaan						Kelompok Sasaran	Prakiraan Maju Rencana Tahun 2022		Perangkat Daerah Penanggung Jawab			
						Target 2021		Pagu Indikatif			Lokasi		Sumber Dana	Prioritas		Target	Pagu Indikatif	
						Semula	Menjadi	RKPD 2021	APBD 2021	RKPD 2021 Perubahan				Nasional				Daerah
7 01 04	PROGRAM KOORDINASI KETENTERAMAN DAN KETERTIBAN UMUM	Persentase kegiatan koordinasi dengan pihak terkait dalam upaya peningkatan ketenteraman dan ketertiban umum	%		%	%	100 %	130,361,000	130,361,000	54,467,000				100 %	112,211,000			
7 01 04 2.01	Koordinasi Upaya Penyelenggaraan Ketenteraman dan Ketertiban Umum	Jumlah Koordinasi dengan pihak terkait dalam Upaya peningkatan Ketenteraman dan Ketertiban Umum	Kegiatan		Kegiatan	Kegiatan	2 Kegiatan	130,361,000	130,361,000	54,467,000				2 Kegiatan	112,211,000			
7 01 04 2.01 01	Sinergitas dengan Kepolisian Negara Republik Indonesia, Tentara Nasional Indonesia dan Instansi Vertikal di Wilayah Kecamatan	Koordinasi Forum Komunikasi Pimpinan Kecamatan				1 Kali	1 Kali	10,667,000	10,667,000	10,667,000	Kab. Lampung Selatan, Tanjung Bintang, Jati Baru	Dana Transfer Umum-Dana Alokasi Umum	Revolusi Mental dan Pembangunan Kebudayaan	6. Peningkatan tata kelola dan kapasitas pemerintah daerah dan desa, serta ketenteraman dan ketertiban umum	Masyarakat dan Desa se - Kecamatan Tanjung Bintang	1 Kali	10,517,000	Kecamatan Tanjung Bintang
7 01 04 2.01 02	Harmonisasi Hubungan Dengan Tokoh Agama dan Tokoh Masyarakat	Tokoh Agama dan Tokoh Masyarakat yang dibina				3 Orang	1200 Orang	119,694,000	119,694,000	43,800,000	Kab. Lampung Selatan, Tanjung Bintang, Jati Baru	Dana Transfer Umum-Dana Alokasi Umum	Revolusi Mental dan Pembangunan Kebudayaan	6. Peningkatan tata kelola dan kapasitas pemerintah daerah dan desa, serta ketenteraman dan ketertiban umum	Masyarakat dan Desa se - Kecamatan Tanjung Bintang	1200 Orang	101,694,000	Kecamatan Tanjung Bintang
TOTAL								2,253,361,800	2,226,430,000	2,076,204,200					2,246,778,800			

**Penetapan Perubahan Rencana Kerja Pemerintah Daerah (RKPD)
Kabupaten Lampung Selatan
Tahun 2021**

Kode	Urusan/ Bidang Urusan/ Program/ Kegiatan/ Sub Kegiatan	Indikator Program/ Kegiatan/ Sub Kegiatan	Target Akhir Periode RPJMD	Realisasi Capaian RKPD Tahun 2019	Prakiraan Capaian Target RKPD Tahun 2020	Capaian Kinerja dan Kerangka Pendanaan						Kelompok Sasaran	Prakiraan Maju Rencana Tahun 2022		Perangkat Daerah Penanggung Jawab			
						Target 2021		Pagu Indikatif			Lokasi		Sumber Dana	Prioritas		Target	Pagu Indikatif	
						Semula	Menjadi	RKPD 2021	APBD 2021	RKPD 2021 Perubahan				Nasional				Daerah
7						UNSUR KEWILAYAHAN												
7	01								7,587,492,000	8,171,599,000	8,074,522,700			7,879,492,300				
7	01	01											80 Poin	5,256,440,200				
									5,257,670,200	5,841,777,200	5,872,792,700							
7	01	01	2.01										3 Dokumen	19,500,000				
									18,000,000	18,000,000	25,739,000							
7	01	01	2.01	01					3 dokumen	3 dokumen	3,000,000	3,000,000	6,424,000		Kecamatan Kalianda	3 dokumen	3,000,000	Kecamatan Kalianda
7	01	01	2.01	02					1 dokumen	1 dokumen	3,000,000	3,000,000	3,863,000		Kecamatan Kalianda	1 dokumen	3,000,000	Kecamatan Kalianda
7	01	01	2.01	03					1 dokumen	1 dokumen	3,000,000	3,000,000	3,863,000		Kecamatan Kalianda	1 dokumen	3,500,000	Kecamatan Kalianda
7	01	01	2.01	04					1 dokumen	1 dokumen	3,000,000	3,000,000	3,863,000		Kecamatan Kalianda	1 dokumen	3,500,000	Kecamatan Kalianda
7	01	01	2.01	05					1 dokumen	1 dokumen	3,000,000	3,000,000	3,863,000		Kecamatan Kalianda	1 dokumen	3,500,000	Kecamatan Kalianda
7	01	01	2.01	06					1 dokumen	3 dokumen	3,000,000	3,000,000	3,863,000		Kecamatan Kalianda	3 dokumen	3,000,000	Kecamatan Kalianda
7	01	01	2.02													12 Bulan	4,816,888,700	
									4,816,888,700	5,400,995,700	5,517,941,700							

**Penetapan Perubahan Rencana Kerja Pemerintah Daerah (RKPD)
Kabupaten Lampung Selatan
Tahun 2021**

Kode	Urusan/ Bidang Urusan/ Program/ Kegiatan/ Sub Kegiatan	Indikator Program/ Kegiatan/ Sub Kegiatan	Target Akhir Periode RPJMD	Realisasi Capaian RKPD Tahun 2019	Prakiraan Capaian Target RKPD Tahun 2020	Capaian Kinerja dan Kerangka Pendanaan							Kelompok Sasaran	Prakiraan Maju Rencana Tahun 2022		Perangkat Daerah Penanggung Jawab		
						Target 2021		Pagu Indikatif			Lokasi	Sumber Dana		Prioritas			Target	Pagu Indikatif
						Semula	Menjadi	RKPD 2021	APBD 2021	RKPD 2021 Perubahan				Nasional	Daerah			
7 01 01 2.02 01	Penyediaan Gaji dan Tunjangan ASN	Bulan				12 Bulan	12 Bulan	3,300,692,000	3,300,692,000	3,429,638,000	Kab. Lampung Selatan, Kalianda, Semua Kelurahan	Pendapatan Transfer Pemerintah Pusat			Kecamatan Kalianda	12 Bulan	3,300,692,000	Kecamatan Kalianda
7 01 01 2.02 02	Penyediaan Administrasi Pelaksanaan Tugas ASN	Dokumen Administrasi Pelaksanaan Tugas ASN				12 Bulan	12 Bulan	1,508,196,700	2,092,303,700	2,080,303,700	Kab. Lampung Selatan, Kalianda, Semua Kelurahan				Kecamatan Kalianda	12 Bulan	1,508,196,700	Kecamatan Kalianda
7 01 01 2.02 05	Koordinasi dan Penyusunan Laporan Keuangan Akhir Tahun SKPD	Dokumen Laporan keuangan SKPD				1 dokumen	1 dokumen	4,000,000	4,000,000	4,000,000	Kab. Lampung Selatan, Kalianda, Semua Kelurahan				Kecamatan Kalianda	1 dokumen	4,000,000	Kecamatan Kalianda
7 01 01 2.02 07	Koordinasi dan Penyusunan Laporan Keuangan Bulanan/Triwulanan /Semesteran SKPD	Dokumen laporan realisasi keuangan bulanan/triwulan/semesteran SKPD				1 dokumen	18 dokumen	4,000,000	4,000,000	4,000,000	Kab. Lampung Selatan, Kalianda, Semua Kelurahan				Kecamatan Kalianda	18 dokumen	4,000,000	Kecamatan Kalianda
7 01 01 2.05	Administrasi Kepegawaian Perangkat Daerah	Belanja Pakaian- Pakaian Dinas Beserta Atribut Kelengkapannya	stel		stel	stel	38 stel	9,500,000	9,500,000	9,500,000						38 stel	9,500,000	
7 01 01 2.05 02	Pengadaan Pakaian Dinas Beserta Atribut Kelengkapannya	Pakaian dinas beserta atribut kelengkapannya				38 stel	38 stel	9,500,000	9,500,000	9,500,000	Kab. Lampung Selatan, Kalianda, Semua Kelurahan			0		38 stel	9,500,000	Kecamatan Kalianda
7 01 01 2.06	Administrasi Umum Perangkat Daerah	Alat-alat Listrik dan Komponen Listrik Kantor	Jenis		Jenis	Jenis	5 Jenis	295,090,800	291,320,800	193,851,300						5 Jenis	292,360,800	
7 01 01 2.06 01	Penyediaan Komponen Instalasi Listrik/Penerangan Bangunan Kantor	Alat-alat listrik dan komponen listrik kantor				12 jenis	5 jenis	6,690,000	6,690,000	3,048,000	Kab. Lampung Selatan, Kalianda, Semua Kelurahan			0		5 jenis	6,690,000	Kecamatan Kalianda
7 01 01 2.06 02	Penyediaan Peralatan dan Perlengkapan Kantor	Pengadaan Peralatan dan Perlengkapan Kantor				12 unit	3 unit	102,829,000	102,829,000	19,791,500	Kab. Lampung Selatan, Kalianda, Semua Kelurahan			0		3 unit	100,099,000	Kecamatan Kalianda

**Penetapan Perubahan Rencana Kerja Pemerintah Daerah (RKPD)
Kabupaten Lampung Selatan
Tahun 2021**

Kode	Urusan/ Bidang Urusan/ Program/ Kegiatan/ Sub Kegiatan	Indikator Program/ Kegiatan/ Sub Kegiatan	Target Akhir Periode RPJMD	Realisasi Capaian RKPD Tahun 2019	Prakiraan Capaian Target RKPD Tahun 2020	Capaian Kinerja dan Kerangka Pendanaan							Kelompok Sasaran	Prakiraan Maju Rencana Tahun 2022		Perangkat Daerah Penanggung Jawab		
						Target 2021		Pagu Indikatif			Lokasi	Sumber Dana		Prioritas			Target	Pagu Indikatif
						Semula	Menjadi	RKPD 2021	APBD 2021	RKPD 2021 Perubahan				Nasional	Daerah			
7 01 01 2.06 03	Penyediaan Peralatan Rumah Tangga	Peralatan Rumah Tangga				12 jenis	19 jenis	12,294,000	12,294,000	12,048,000	Kab. Lampung Selatan, Kalianda, Semua Kelurahan			0	19 jenis	12,294,000	Kecamatan Kalianda	
7 01 01 2.06 04	Penyediaan Bahan Logistik Kantor	Bahan Logistik kantor				12 jenis	35 jenis	20,099,400	20,099,400	19,872,400	Kab. Lampung Selatan, Kalianda, Semua Kelurahan			0	35 jenis	20,099,400	Kecamatan Kalianda	
7 01 01 2.06 05	Penyediaan Barang Cetak dan Penggandaan	Cetak dan Penggandaan				12 jenis	5 jenis	16,676,400	16,676,400	18,476,400	Kab. Lampung Selatan, Kalianda, Semua Kelurahan			0	5 jenis	16,676,400	Kecamatan Kalianda	
7 01 01 2.06 06	Penyediaan Bahan Bacaan dan Peraturan Perundang-undangan	Bahan bacaan dan peraturan perundang-undangan				12 Bulan	12 Bulan	12,000,000	12,000,000	12,000,000	Kab. Lampung Selatan, Kalianda, Semua Kelurahan			0	12 Bulan	12,000,000	Kecamatan Kalianda	
7 01 01 2.06 08	Fasilitasi Kunjungan Tamu	Fasilitasi Makan Minum Rapat dan Jamuan Tamu				12 kegiatan	4 kegiatan	111,400,000	107,630,000	102,615,000	Kab. Lampung Selatan, Kalianda, Semua Kelurahan			0	4 kegiatan	111,400,000	Kecamatan Kalianda	
7 01 01 2.06 09	Penyelenggaraan Rapat Koordinasi dan Konsultasi SKPD	Koordinasi dan Konsultasi SKPD				12 Kali	20 Kali	13,102,000	13,102,000	6,000,000	Semua Kab/Kota, Semua Kecamatan, Semua Kelurahan			0	20 Kali	13,102,000	Kecamatan Kalianda	
7 01 01 2.07	Pengadaan Barang Milik Daerah Penunjang Urusan Pemerintah Daerah	Mebel Kantor	Jenis		Jenis	Jenis	2 Jenis	34,790,700	34,790,700	38,590,700					2 Jenis	34,790,700		
7 01 01 2.07 05	Pengadaan Mebel	Mebel Kantor				19 jenis	2 jenis	19,790,700	19,790,700	18,590,700	Kab. Lampung Selatan, Kalianda, Semua Kelurahan			0	2 jenis	19,790,700	Kecamatan Kalianda	
7 01 01 2.07 09	Pengadaan Gedung Kantor atau Bangunan Lainnya	Pemeliharaan/Rehabilitasi gedung kantor dan rumah dinas				2 unit	2 unit	15,000,000	15,000,000	20,000,000	Kab. Lampung Selatan, Kalianda, Semua Kelurahan			0	2 unit	15,000,000	Kecamatan Kalianda	

**Penetapan Perubahan Rencana Kerja Pemerintah Daerah (RKPD)
Kabupaten Lampung Selatan
Tahun 2021**

Kode	Urusan/ Bidang Urusan/ Program/ Kegiatan/ Sub Kegiatan	Indikator Program/ Kegiatan/ Sub Kegiatan	Target Akhir Periode RPJMD	Realisasi Capaian RKPD Tahun 2019	Prakiraan Capaian Target RKPD Tahun 2020	Capaian Kinerja dan Kerangka Pendanaan						Kelompok Sasaran	Prakiraan Maju Rencana Tahun 2022		Perangkat Daerah Penanggung Jawab			
						Target 2021		Pagu Indikatif			Lokasi		Sumber Dana	Prioritas		Target	Pagu Indikatif	
						Semula	Menjadi	RKPD 2021	APBD 2021	RKPD 2021 Perubahan				Nasional				Daerah
7 01 01 2.08	Penyediaan Jasa Penunjang Urusan Pemerintahan Daerah	Rekening Internet, Air dan Listrik Kantor	Bulan		Bulan	Bulan	12 Bulan	38,400,000	38,400,000	38,400,000					12 Bulan	38,400,000		
7 01 01 2.08 02	Penyediaan Jasa Komunikasi, Sumber Daya Air dan Listrik	Rekening Internet, Air dan Listrik Kantor				12 Bulan	12 Bulan	38,400,000	38,400,000	38,400,000	Semua Kab/Kota, Semua Kecamatan, Semua Kelurahan			0	12 Bulan	38,400,000	Kecamatan Kalianda	
7 01 01 2.09	Pemeliharaan Barang Milik Daerah Penunjang Urusan Pemerintahan Daerah	Pemeliharaan rutin/berkala dan pajak kendaraan perorangan dinas atau kendaraan dinas jabatan	Jenis		Jenis	Jenis	2 Jenis	45,000,000	48,770,000	48,770,000					2 Jenis	45,000,000		
7 01 01 2.09 01	Penyediaan Jasa Pemeliharaan, Biaya Pemeliharaan dan Pajak Kendaraan Perorangan Dinas atau Kendaraan Dinas Jabatan	Pemeliharaan rutin/berkala dan pajak kendaraan perorangan dinas atau kendaraan dinas jabatan				12 jenis	2 jenis	39,300,000	43,070,000	43,070,000	Semua Kab/Kota, Semua Kecamatan, Semua Kelurahan			0	2 jenis	39,300,000	Kecamatan Kalianda	
7 01 01 2.09 06	Pemeliharaan Peralatan dan Mesin Lainnya	Pemeliharaan peralatan dan mesin lainnya				12 jenis	4 jenis	5,700,000	5,700,000	5,700,000	Kab. Lampung Selatan, Kalianda, Semua Kelurahan			0	4 jenis	5,700,000	Kecamatan Kalianda	
7 01 03	PROGRAM PEMBERDAYAAN MASYARAKAT DESA DAN KELURAHAN	Persentase Masyarakat Desa yang Diberdayakan	%		%	%	100 %	1,999,938,200	1,999,938,200	2,197,694,500					100 %	2,300,194,500		
7 01 03 2.01	Koordinasi Kegiatan Pemberdayaan Desa	Musrenbang Tingkat Kecamatan	Kegiatan		Kegiatan	Kegiatan	1 Kegiatan	55,000,000	55,000,000	20,818,000					1 Kegiatan	55,000,000		
7 01 03 2.01 01	Peningkatan Partisipasi Masyarakat dalam Forum Musyawarah Perencanaan Pembangunan di Desa	Musrenbang Tingkat Kecamatan				1 kegiatan	1 kegiatan	55,000,000	55,000,000	20,818,000	Kab. Lampung Selatan, Kalianda, Semua Kelurahan			0	1 kegiatan	55,000,000	Kecamatan Kalianda	
7 01 03 2.02	Kegiatan Pemberdayaan Kelurahan	Musrenbang Kelurahan	Kegiatan		Kegiatan	Kegiatan	1 Kegiatan	1,876,108,200	1,876,108,200	2,176,364,500					1 Kegiatan	2,176,364,500		
7 01 03 2.02 01	Peningkatan Partisipasi Masyarakat dalam Forum Musyawarah Perencanaan Pembangunan di Kelurahan	Musrenbang Tingkat Kelurahan				1 kegiatan	1 kegiatan	21,386,200	21,386,200	21,386,200	Kab. Lampung Selatan, Kalianda, Semua Kelurahan			0	1 kegiatan	21,386,200	Kecamatan Kalianda	

**Penetapan Perubahan Rencana Kerja Pemerintah Daerah (RKPD)
Kabupaten Lampung Selatan
Tahun 2021**

Kode	Urusan/ Bidang Urusan/ Program/ Kegiatan/ Sub Kegiatan	Indikator Program/ Kegiatan/ Sub Kegiatan	Target Akhir Periode RPJMD	Realisasi Capaian RKPD Tahun 2019	Prakiraan Capaian Target RKPD Tahun 2020	Capaian Kinerja dan Kerangka Pendanaan							Kelompok Sasaran	Prakiraan Maju Rencana Tahun 2022		Perangkat Daerah Penanggung Jawab		
						Target 2021		Pagu Indikatif			Lokasi	Sumber Dana		Prioritas			Target	Pagu Indikatif
						Semula	Menjadi	RKPD 2021	APBD 2021	RKPD 2021 Perubahan				Nasional	Daerah			
7 01 03 2.02 02	Pembangunan Sarana dan Prasarana Kelurahan	Peningkatan jalan lingkungan dan jembatan				1 jenis	2 jenis	1,685,000,000	1,685,000,000	1,685,000,000	Kab. Lampung Selatan, Kalianda, Semua Kelurahan			0	2 jenis	1,685,000,000	Kecamatan Kalianda	
7 01 03 2.02 03	Pemberdayaan Masyarakat di Kelurahan	PKK, penanganan covid 19				4 kegiatan	2 kegiatan	169,722,000	169,722,000	469,978,300	Kab. Lampung Selatan, Kalianda, Semua Kelurahan			0	2 kegiatan	469,978,300	Kecamatan Kalianda	
7 01 03 2.03	Pemberdayaan Lembaga Kemasyarakatan Tingkat Kecamatan	Pameran Pembangunan Tk Kabupaten, Pembinaan UMKM dan Promosi Unggulan Kelurahan	Kegiatan		Kegiatan	Kegiatan	3 Kegiatan	68,830,000	68,830,000	512,000					3 Kegiatan	68,830,000		
7 01 03 2.03 04	Fasilitasi Pengembangan Usaha Ekonomi Masyarakat	Pameran Pembangunan Tingkat Kabupaten				4 kegiatan	1 kegiatan	68,830,000	68,830,000	512,000	Kab. Lampung Selatan, Kalianda, Semua Kelurahan	Pendapatan Transfer Pemerintah Pusat			0	1 kegiatan	68,830,000	Kecamatan Kalianda
7 01 04	PROGRAM KOORDINASI KETENTRAMAN DAN KETERTIBAN UMUM	Kegiatan Koordinasi dengan pihak-pihak terkait dalam upaya peningkatan ketentraman dan ketertiban umum	%		%	%	100 %	223,513,600	223,513,600	779,500					100 %	223,513,600		
7 01 04 2.01	Koordinasi Upaya Penyelenggaraan Ketenteraman dan Ketertiban Umum	MTQ, Safari Ramadhan, Pengajian Akbar Kecamatan, Lomba Qasidah Tk. Kecamatan, Pengajian Akbar Kelurahan dan TPA Kelurahan	Kegiatan		Kegiatan	Kegiatan	6 Kegiatan	223,513,600	223,513,600	779,500					6 Kegiatan	223,513,600		
7 01 04 2.01 01	Sinergitas dengan Kepolisian Negara Republik Indonesia, Tentara Nasional Indonesia dan Instansi Vertikal di Wilayah Kecamatan	Keamanan dan Ketertiban Masyarakat Kelurahan				4 kegiatan	1 kegiatan	55,852,800	55,852,800	179,500	Kab. Lampung Selatan, Kalianda, Semua Kelurahan	Pendapatan Transfer Pemerintah Pusat			0	1 kegiatan	55,852,800	Kecamatan Kalianda
7 01 04 2.01 02	Harmonisasi Hubungan Dengan Tokoh Agama dan Tokoh Masyarakat	Lomba Qasidah Tingkat Kecamatan				4 kegiatan	1 kegiatan	167,660,800	167,660,800	600,000	Kab. Lampung Selatan, Kalianda, Semua Kelurahan	Pendapatan Transfer Pemerintah Pusat			0	1 kegiatan	167,660,800	Kecamatan Kalianda

**Penetapan Perubahan Rencana Kerja Pemerintah Daerah (RKPD)
Kabupaten Lampung Selatan
Tahun 2021**

Kode	Urusan/ Bidang Urusan/ Program/ Kegiatan/ Sub Kegiatan	Indikator Program/ Kegiatan/ Sub Kegiatan	Target Akhir Periode RPJMD	Realisasi Capaian RKPD Tahun 2019	Prakiraan Capaian Target RKPD Tahun 2020	Capaian Kinerja dan Kerangka Pendanaan						Kelompok Sasaran	Prakiraan Maju Rencana Tahun 2022		Perangkat Daerah Penanggung Jawab			
						Target 2021		Pagu Indikatif			Lokasi		Sumber Dana	Prioritas		Target	Pagu Indikatif	
						Semula	Menjadi	RKPD 2021	APBD 2021	RKPD 2021 Perubahan				Nasional				Daerah
7 01 05	PROGRAM PENYELENGGARA AN URUSAN PEMERINTAHAN UMUM	Persentase Urusan Pemerintahan Umum yang diselenggarakan (%)	%	%	%	100 %		106,370,000	106,370,000	3,256,000				100 %	99,344,000			
7 01 05 2.01	Penyelenggaraan Urusan Pemerintahan Umum sesuai Penugasan Kepala Daerah	Aparatur Kelurahan dan Siap Siaga Bencana	Kegiatan	Kegiatan	Kegiatan	2 Kegiatan		106,370,000	106,370,000	3,256,000				2 Kegiatan	99,344,000			
7 01 05 2.01 02	Fasilitasi, Koordinasi dan Pembinaan (Bimtek, Sosialisasi, Konsultasi) Wawasan Kebangsaan dan Ketahanan Nasional	Aparatur Kelurahan dan siap siaga bencana				4 kegiatan	2 kegiatan	81,680,000	81,680,000	2,566,000	Kab. Lampung Selatan, Kalianda, Semua Kelurahan			0	2 kegiatan	81,680,000	Kecamatan Kalianda	
7 01 05 2.01 03	Pembinaan Persatuan dan Kesatuan Bangsa	Sosialisasi bahaya narkoba				4 kali	4 kali	24,690,000	24,690,000	690,000	Kab. Lampung Selatan, Kalianda, Semua Kelurahan	Pendapatan Transfer Pemerintah Pusat		0	4 kali	17,664,000	Kecamatan Kalianda	
TOTAL								7,587,492,000	8,171,599,000	8,074,522,700					7,879,492,300			

**Penetapan Perubahan Rencana Kerja Pemerintah Daerah (RKPD)
Kabupaten Lampung Selatan
Tahun 2021**

Kode	Urusan/ Bidang Urusan/ Program/ Kegiatan/ Sub Kegiatan	Indikator Program/ Kegiatan/ Sub Kegiatan	Target Akhir Periode RPJMD	Realisasi Capaian RKPD Tahun 2019	Prakiraan Capaian Target RKPD Tahun 2020	Capaian Kinerja dan Kerangka Pendanaan							Kelompok Sasaran	Prakiraan Maju Rencana Tahun 2022		Perangkat Daerah Penanggung Jawab			
						Target 2021		Pagu Indikatif			Lokasi	Sumber Dana		Prioritas			Target	Pagu Indikatif	
						Semula	Menjadi	RKPD 2021	APBD 2021	RKPD 2021 Perubahan				Nasional	Daerah				
7						UNSUR KEWILAYAHAN													
7	01								2,407,345,200	2,385,856,000	2,187,357,300			2,469,408,800					
7	01	01							2,172,146,600	2,150,657,400	2,055,595,300			2,231,908,800					
7	01	01	2.01						21,103,500	21,103,500	11,587,000			25,000,000					
7	01	01	2.01	01					3 dokumen	3 dokumen	4,457,500	4,457,500	2,464,000	Kab. Lampung Selatan, Sidomulyo, Sidorejo	Dana Transfer Umum-Dana Alokasi Umum		3 dokumen	5,000,000	Kecamatan Sidomulyo
7	01	01	2.01	02					1 dokumen	1 dokumen	3,493,500	3,493,500	1,516,000	Kab. Lampung Selatan, Sidomulyo, Sidorejo	Dana Transfer Umum-Dana Alokasi Umum	6. Peningkatan tata kelola dan kapasitas pemerintah daerah dan desa, serta ketentraman dan ketertiban umum	1 dokumen	4,500,000	Kecamatan Sidomulyo
7	01	01	2.01	03					1 dokumen	1 dokumen	3,047,500	3,047,500	1,831,000	Kab. Lampung Selatan, Sidomulyo, Sidorejo	Dana Transfer Umum-Dana Alokasi Umum	6. Peningkatan tata kelola dan kapasitas pemerintah daerah dan desa, serta ketentraman dan ketertiban umum	1 dokumen	3,500,000	Kecamatan Sidomulyo
7	01	01	2.01	04					1 dokumen	1 dokumen	2,722,500	2,722,500	1,728,500	Kab. Lampung Selatan, Sidomulyo, Sidorejo	Dana Transfer Umum-Dana Alokasi Umum	6. Peningkatan tata kelola dan kapasitas pemerintah daerah dan desa, serta ketentraman dan ketertiban umum	1 dokumen	3,500,000	Kecamatan Sidomulyo
7	01	01	2.01	05					1 dokumen	1 dokumen	3,468,500	3,468,500	1,926,500	Kab. Lampung Selatan, Sidomulyo, Sidorejo	Dana Transfer Umum-Dana Alokasi Umum	6. Peningkatan tata kelola dan kapasitas pemerintah daerah dan desa, serta ketentraman dan ketertiban umum	1 dokumen	4,000,000	Kecamatan Sidomulyo

**Penetapan Perubahan Rencana Kerja Pemerintah Daerah (RKPD)
Kabupaten Lampung Selatan
Tahun 2021**

Kode	Urusan/ Bidang Urusan/ Program/ Kegiatan/ Sub Kegiatan	Indikator Program/ Kegiatan/ Sub Kegiatan	Target Akhir Periode RPJMD	Realisasi Capaian RKPD Tahun 2019	Prakiraan Capaian Target RKPD Tahun 2020	Capaian Kinerja dan Kerangka Pendanaan							Kelompok Sasaran	Prakiraan Maju Rencana Tahun 2022		Perangkat Daerah Penanggung Jawab		
						Target 2021		Pagu Indikatif			Lokasi	Sumber Dana		Prioritas			Target	Pagu Indikatif
						Semula	Menjadi	RKPD 2021	APBD 2021	RKPD 2021 Perubahan				Nasional	Daerah			
7 01 01 2.01 06	Koordinasi dan Penyusunan Laporan Capaian Kinerja dan Ikhtisar Realisasi Kinerja SKPD	jumlah laporan kinerja yang tersusun				3 dokumen	3 dokumen	3,914,000	3,914,000	2,121,000	Kab. Lampung Selatan, Sidomulyo, Sidorejo	Dana Transfer Umum-Dana Alokasi Umum	6. Peningkatan tata kelola dan kapasitas pemerintah daerah dan desa, serta ketentraman dan ketertiban umum	3 dokumen	4,500,000	Kecamatan Sidomulyo		
7 01 01 2.02	Administrasi Keuangan Perangkat Daerah							1,835,624,900	1,835,623,700	1,828,922,900					1,876,408,800			
7 01 01 2.02 01	Penyediaan Gaji dan Tunjangan ASN	jumlah bulan gaji dan tunjangan asn yang terbayarkan				14 bulan	14 bulan	1,594,545,200	1,594,545,200	1,589,968,000	Kab. Lampung Selatan, Sidomulyo, Sidorejo	Dana Transfer Umum-Dana Alokasi Umum	6. Peningkatan tata kelola dan kapasitas pemerintah daerah dan desa, serta ketentraman dan ketertiban umum	14 bulan	1,634,408,800	Kecamatan Sidomulyo		
7 01 01 2.02 02	Penyediaan Administrasi Pelaksanaan Tugas ASN	jumlah dokumen peyedian administrasi pelaksanaan tugas ASN				1 dokumen	1 dokumen	229,676,700	229,676,700	231,641,100	Kab. Lampung Selatan, Sidomulyo, Sidorejo	Dana Transfer Umum-Dana Alokasi Umum	6. Peningkatan tata kelola dan kapasitas pemerintah daerah dan desa, serta ketentraman dan ketertiban umum	1 dokumen	230,000,000	Kecamatan Sidomulyo		
7 01 01 2.02 05	Koordinasi dan Penyusunan Laporan Keuangan Akhir Tahun SKPD	jumlah dokumen KOORDINASI DAN PENYUSUNAN LAPORAN KEUANGAN AKHIR TAHUN SKPD				1 dokumen	1 dokumen	3,749,000	3,747,800	3,747,800	Kab. Lampung Selatan, Sidomulyo, Sidorejo	Dana Transfer Umum-Dana Alokasi Umum	6. Peningkatan tata kelola dan kapasitas pemerintah daerah dan desa, serta ketentraman dan ketertiban umum	1 dokumen	4,000,000	Kecamatan Sidomulyo		
7 01 01 2.02 07	Koordinasi dan Penyusunan Laporan Keuangan Bulanan/Triwulanan /Semesteran SKPD	jumlah dokumen penyusunan laporan keuangan				3 dokumen	3 dokumen	7,654,000	7,654,000	3,566,000	Kab. Lampung Selatan, Sidomulyo, Sidorejo	Dana Transfer Umum-Dana Alokasi Umum	6. Peningkatan tata kelola dan kapasitas pemerintah daerah dan desa, serta ketentraman dan ketertiban umum	3 dokumen	8,000,000	Kecamatan Sidomulyo		
7 01 01 2.05	Administrasi Kepegawaian Perangkat Daerah							9,000,000	9,000,000	9,000,000					10,000,000			

**Penetapan Perubahan Rencana Kerja Pemerintah Daerah (RKPD)
Kabupaten Lampung Selatan
Tahun 2021**

Kode	Urusan/ Bidang Urusan/ Program/ Kegiatan/ Sub Kegiatan	Indikator Program/ Kegiatan/ Sub Kegiatan	Target Akhir Periode RPJMD	Realisasi Capaian RKPD Tahun 2019	Prakiraan Capaian Target RKPD Tahun 2020	Capaian Kinerja dan Kerangka Pendanaan								Kelompok Sasaran	Prakiraan Maju Rencana Tahun 2022		Perangkat Daerah Penanggung Jawab	
						Target 2021		Pagu Indikatif			Lokasi	Sumber Dana	Prioritas		Target	Pagu Indikatif		
						Semula	Menjadi	RKPD 2021	APBD 2021	RKPD 2021 Perubahan			Nasional					Daerah
7.01.01.2.05.02	Pengadaan Pakaian Dinas Beserta Atribut Kelengkapannya	jumlah dokumen Pengadaan pakain dinas beserta atribut kelengkapannya berdaya air dan listrik KENGADAAN MEBEL				1 dokumen	1 dokumen	9,000,000	9,000,000	9,000,000	Kab. Lampung Selatan, Sidomulyo, Sidorejo	Dana Transfer Umum-Dana Alokasi Umum	6. Peningkatan tata kelola dan kapasitas pemerintah daerah dan desa, serta ketentraman dan ketertiban umum	1 dokumen	10,000,000	Kecamatan Sidomulyo		
7.01.01.2.06	Administrasi Umum Perangkat Daerah							168,660,200	168,660,200	122,315,400					174,000,000			
7.01.01.2.06.01	Penyediaan Komponen Instalasi Listrik/Penerangan Bangunan Kantor	jumlah dokumen Penyediaan komponen instalasi listrik KENGADAAN MEBEL				1 dokumen	1 dokumen	8,597,800	8,597,800	7,136,800	Kab. Lampung Selatan, Sidomulyo, Sidorejo	Dana Transfer Umum-Dana Alokasi Umum	6. Peningkatan tata kelola dan kapasitas pemerintah daerah dan desa, serta ketentraman dan ketertiban umum	1 dokumen	9,000,000	Kecamatan Sidomulyo		
7.01.01.2.06.02	Penyediaan Peralatan dan Perlengkapan Kantor	jumlah peralatan kantor yang diadakan				4 unit	4 unit	17,000,000	17,000,000	12,000,000	Kab. Lampung Selatan, Sidomulyo, Sidorejo	Dana Transfer Umum-Dana Alokasi Umum	6. Peningkatan tata kelola dan kapasitas pemerintah daerah dan desa, serta ketentraman dan ketertiban umum	4 unit	17,500,000	Kecamatan Sidomulyo		
7.01.01.2.06.03	Penyediaan Peralatan Rumah Tangga	jumlah dokumen peyedian peralatan rumah tangga				1 dokumen	1 dokumen	9,852,000	9,852,000	8,466,800	Kab. Lampung Selatan, Sidomulyo, Sidorejo	Dana Transfer Umum-Dana Alokasi Umum	6. Peningkatan tata kelola dan kapasitas pemerintah daerah dan desa, serta ketentraman dan ketertiban umum	1 dokumen	10,000,000	Kecamatan Sidomulyo		
7.01.01.2.06.04	Penyediaan Bahan Logistik Kantor	jumlah bahan logistik kantor yang tersedia				34 jenis	34 jenis	20,232,400	20,232,400	15,227,400	Kab. Lampung Selatan, Sidomulyo, Sidorejo	Dana Transfer Umum-Dana Alokasi Umum	6. Peningkatan tata kelola dan kapasitas pemerintah daerah dan desa, serta ketentraman dan ketertiban umum	34 jenis	20,500,000	Kecamatan Sidomulyo		
7.01.01.2.06.05	Penyediaan Barang Cetak dan Penggandaan	jumlah barang penyetaan yang disediakan				5 jenis	5 jenis	14,413,000	14,413,000	9,579,400	Kab. Lampung Selatan, Sidomulyo, Sidorejo	Dana Transfer Umum-Dana Alokasi Umum	6. Peningkatan tata kelola dan kapasitas pemerintah daerah dan desa, serta ketentraman dan ketertiban umum	5 jenis	15,000,000	Kecamatan Sidomulyo		

**Penetapan Perubahan Rencana Kerja Pemerintah Daerah (RKPD)
Kabupaten Lampung Selatan
Tahun 2021**

Kode	Urusan/ Bidang Urusan/ Program/ Kegiatan/ Sub Kegiatan	Indikator Program/ Kegiatan/ Sub Kegiatan	Target Akhir Periode RPJMD	Realisasi Capaian RKPD Tahun 2019	Prakiraan Capaian Target RKPD Tahun 2020	Capaian Kinerja dan Kerangka Pendanaan								Kelompok Sasaran	Prakiraan Maju Rencana Tahun 2022		Perangkat Daerah Penanggung Jawab	
						Target 2021		Pagu Indikatif			Lokasi	Sumber Dana	Prioritas		Target	Pagu Indikatif		
						Semula	Menjadi	RKPD 2021	APBD 2021	RKPD 2021 Perubahan			Nasional					Daerah
7 01 01 2.06 06	Penyediaan Bahan Bacaan dan Peraturan Perundang- undangan	jumlah bulahan berlangganan bahan bacaan				12 bulan	12 bulan	9,600,000	9,600,000	9,600,000	Kab. Lampung Selatan, Sidomulyo, Sidorejo	Dana Transfer Umum- Dana Alokasi Umum		6. Peningkatan tata kelola dan kapasitas pemerintah daerah dan desa, serta ketentraman dan ketertiban umum	12 bulan	10,000,000	Kecamatan Sidomulyo	
7 01 01 2.06 08	Fasilitasi Kunjungan Tamu	jumlah sajian fasilitas kunjungan tamu yang disediakan				4354 kotak	4354 kotak	77,715,000	77,715,000	54,365,000	Kab. Lampung Selatan, Sidomulyo, Sidorejo	Dana Transfer Umum- Dana Alokasi Umum		6. Peningkatan tata kelola dan kapasitas pemerintah daerah dan desa, serta ketentraman dan ketertiban umum	4354 kotak	80,000,000	Kecamatan Sidomulyo	
7 01 01 2.06 09	Penyelenggaraan Rapat Koordinasi dan Konsultasi SKPD	jumlah perjalanan dinas ke kabupaten yang dilaksanakan				45 kali	45 kali	11,250,000	11,250,000	5,940,000	Kab. Lampung Selatan, Sidomulyo, Sidorejo	Dana Transfer Umum- Dana Alokasi Umum		6. Peningkatan tata kelola dan kapasitas pemerintah daerah dan desa, serta ketentraman dan ketertiban umum	45 kali	12,000,000	Kecamatan Sidomulyo	
7 01 01 2.07	Pengadaan Barang Milik Daerah Penunjang Urusan Pemerintah Daerah							30,000,000	30,000,000	2,500,000						35,000,000		
7 01 01 2.07 05	Pengadaan Mebel	jumlah dokumen PENGADAAN MEBEL				1 dokumen	1 dokumen	30,000,000	30,000,000	2,500,000	Kab. Lampung Selatan, Sidomulyo, Sidorejo	Dana Transfer Umum- Dana Alokasi Umum		6. Peningkatan tata kelola dan kapasitas pemerintah daerah dan desa, serta ketentraman dan ketertiban umum	1 dokumen	35,000,000	Kecamatan Sidomulyo	
7 01 01 2.08	Penyediaan Jasa Penunjang Urusan Pemerintahan Daerah							22,800,000	22,800,000	22,800,000						25,000,000		
7 01 01 2.08 02	Penyediaan Jasa Komunikasi, Sumber Daya Air dan Listrik	jumlah dokumen Penyediaan jasa dan komunikasi sumber daya air dan listrik KENGADAAN MEBEL				1 dokumen	1 dokumen	22,800,000	22,800,000	22,800,000	Kab. Lampung Selatan, Sidomulyo, Sidorejo	Dana Transfer Umum- Dana Alokasi Umum		6. Peningkatan tata kelola dan kapasitas pemerintah daerah dan desa, serta ketentraman dan ketertiban umum	1 dokumen	25,000,000	Kecamatan Sidomulyo	

**Penetapan Perubahan Rencana Kerja Pemerintah Daerah (RKPD)
Kabupaten Lampung Selatan
Tahun 2021**

Kode	Urusan/ Bidang Urusan/ Program/ Kegiatan/ Sub Kegiatan	Indikator Program/ Kegiatan/ Sub Kegiatan	Target Akhir Periode RPJMD	Realisasi Capaian RKPD Tahun 2019	Prakiraan Capaian Target RKPD Tahun 2020	Capaian Kinerja dan Kerangka Pendanaan							Kelompok Sasaran	Prakiraan Maju Rencana Tahun 2022		Perangkat Daerah Penanggung Jawab		
						Target 2021		Pagu Indikatif			Lokasi	Sumber Dana		Prioritas			Target	Pagu Indikatif
						Semula	Menjadi	RKPD 2021	APBD 2021	RKPD 2021 Perubahan				Nasional	Daerah			
7 01 01 2.09	Pemeliharaan Barang Milik Daerah Penunjang Urusan Pemerintahan Daerah							84,958,000	63,470,000	58,470,000					86,500,000			
7 01 01 2.09 01	Penyediaan Jasa Pemeliharaan, Biaya Pemeliharaan dan Pajak Kendaraan Perorangan Dinas atau Kendaraan Dinas Jabatan	jumlah bulan pemeliharaan kendaraan dinas yang dilaksanakan				12 bulan	12 bulan	60,158,000	38,670,000	38,670,000	Kab. Lampung Selatan, Sidomulyo, Sidorejo	Dana Transfer Umum- Dana Alokasi Umum		6. Peningkatan tata kelola dan kapasitas pemerintah daerah dan desa, serta ketentraman dan ketertiban umum	12 bulan	60,500,000	Kecamatan Sidomulyo	
7 01 01 2.09 06	Pemeliharaan Peralatan dan Mesin Lainnya	jumlah pemeliharaan peralatan dan mesin yang dilaksanakan				12 unit	12 unit	9,800,000	9,800,000	9,800,000	Kab. Lampung Selatan, Sidomulyo, Sidorejo	Dana Transfer Umum- Dana Alokasi Umum		6. Peningkatan tata kelola dan kapasitas pemerintah daerah dan desa, serta ketentraman dan ketertiban umum	12 unit	10,000,000	Kecamatan Sidomulyo	
7 01 01 2.09 09	Pemeliharaan/Reha bilitasi Gedung Kantor dan Bangunan Lainnya	jumlah gedung bangunan kantor yang dipelihara				2 unit	2 unit	15,000,000	15,000,000	10,000,000	Kab. Lampung Selatan, Sidomulyo, Sidorejo	Dana Transfer Umum- Dana Alokasi Umum		6. Peningkatan tata kelola dan kapasitas pemerintah daerah dan desa, serta ketentraman dan ketertiban umum	2 unit	16,000,000	Kecamatan Sidomulyo	
7 01 02	PROGRAM PENYELENGGARA AN PEMERINTAHAN DAN PELAYANAN PUBLIK							8,245,000	8,245,000	5,457,000						9,000,000		
7 01 02 2.01	Koordinasi Penyelenggaraan Kegiatan Pemerintahan di Tingkat Kecamatan							8,245,000	8,245,000	5,457,000						9,000,000		
7 01 02 2.01 01	Koordinasi/Sinergi Perencanaan dan Pelaksanaan Kegiatan Pemerintahan dengan Perangkat Daerah dan Instansi Vertikal Terkait	jumlah kegiatan koordinasi sinergi dan kegiatan yang dilaksanakan				1 kegiatan	1 kegiatan	8,245,000	8,245,000	5,457,000	Kab. Lampung Selatan, Sidomulyo, Sidorejo	Dana Transfer Umum- Dana Alokasi Umum		6. Peningkatan tata kelola dan kapasitas pemerintah daerah dan desa, serta ketentraman dan ketertiban umum	1 kegiatan	9,000,000	Kecamatan Sidomulyo	

**Penetapan Perubahan Rencana Kerja Pemerintah Daerah (RKPD)
Kabupaten Lampung Selatan
Tahun 2021**

Kode	Urusan/ Bidang Urusan/ Program/ Kegiatan/ Sub Kegiatan	Indikator Program/ Kegiatan/ Sub Kegiatan	Target Akhir Periode RPJMD	Realisasi Capaian RKPD Tahun 2019	Prakiraan Capaian Target RKPD Tahun 2020	Capaian Kinerja dan Kerangka Pendanaan							Kelompok Sasaran	Prakiraan Maju Rencana Tahun 2022		Perangkat Daerah Penanggung Jawab		
						Target 2021		Pagu Indikatif			Lokasi	Sumber Dana		Prioritas			Target	Pagu Indikatif
						Semula	Menjadi	RKPD 2021	APBD 2021	RKPD 2021 Perubahan				Nasional	Daerah			
7 01 03	PROGRAM PEMBERDAYAAN MASYARAKAT DESA DAN KELURAHAN							134,495,600	134,495,600	81,010,000				136,000,000				
7 01 03 2.01	Koordinasi Kegiatan Pemberdayaan Desa							93,550,000	93,550,000	81,010,000				94,500,000				
7 01 03 2.01 01	Peningkatan Partisipasi Masyarakat dalam Forum Musyawarah Perencanaan Pembangunan di Desa	jumlah peserta pada kegiatan musrembang kecamatan				1 kegiatan	1 kegiatan	84,390,000	84,390,000	76,190,000	Kab. Lampung Selatan, Sidomulyo, Sidorejo	Dana Transfer Umum- Dana Alokasi Umum	6. Peningkatan tata kelola dan kapasitas pemerintah daerah dan desa, serta ketentraman dan ketertiban umum	1 kegiatan	85,000,000	Kecamatan Sidomulyo		
7 01 03 2.01 03	Peningkatan Efektifitas Kegiatan Pemberdayaan Masyarakat di Wilayah Kecamatan	jumlah kegiatan peningkatan efektifitas masyarakat di kecamatan				1 kegiatan	1 kegiatan	9,160,000	9,160,000	4,820,000	Kab. Lampung Selatan, Sidomulyo, Sidorejo	Dana Transfer Umum- Dana Alokasi Umum	6. Peningkatan tata kelola dan kapasitas pemerintah daerah dan desa, serta ketentraman dan ketertiban umum	1 kegiatan	9,500,000	Kecamatan Sidomulyo		
7 01 03 2.03	Pemberdayaan Lembaga Kemasyarakatan Tingkat Kecamatan							40,945,600	40,945,600	0				41,500,000				
7 01 03 2.03 04	Fasilitasi Pengembangan Usaha Ekonomi Masyarakat	jumlah kegiatan pengembangan UMKM				1 kegiatan	0 kegiatan	40,945,600	40,945,600	0	Kab. Lampung Selatan, Sidomulyo, Sidorejo	Dana Transfer Umum- Dana Alokasi Umum	6. Peningkatan tata kelola dan kapasitas pemerintah daerah dan desa, serta ketentraman dan ketertiban umum	0 kegiatan	41,500,000	Kecamatan Sidomulyo		
7 01 04	PROGRAM KOORDINASI KETENTRAMAN DAN KETERTIBAN UMUM							92,458,000	92,458,000	45,295,000				92,500,000				
7 01 04 2.01	Koordinasi Upaya Penyelenggaraan Ketenteraman dan Ketertiban Umum							92,458,000	92,458,000	45,295,000				92,500,000				

**Penetapan Perubahan Rencana Kerja Pemerintah Daerah (RKPD)
Kabupaten Lampung Selatan
Tahun 2021**

Kode	Urusan/ Bidang Urusan/ Program/ Kegiatan/ Sub Kegiatan	Indikator Program/ Kegiatan/ Sub Kegiatan	Target Akhir Periode RPJMD	Realisasi Capaian RKPD Tahun 2019	Prakiraan Capaian Target RKPD Tahun 2020	Capaian Kinerja dan Kerangka Pendanaan							Kelompok Sasaran	Prakiraan Maju Rencana Tahun 2022		Perangkat Daerah Penanggung Jawab		
						Target 2021		Pagu Indikatif			Lokasi	Sumber Dana		Prioritas			Target	Pagu Indikatif
						Semula	Menjadi	RKPD 2021	APBD 2021	RKPD 2021 Perubahan				Nasional	Daerah			
7 01 04 2.01 01	Sinergitas dengan Kepolisian Negara Republik Indonesia, Tentara Nasional Indonesia dan Instansi Vertikal di Wilayah Kecamatan	jumlah kegiatan sosialisasi Sinergitasi dengan ke polri,Tni dan instansi vertikal diwilayah kecamatan				1 kegiatan	1 kegiatan	11,868,000	11,868,000	4,025,000	Kab. Lampung Selatan, Sidomulyo, Sidorejo	Dana Transfer Umum- Dana Alokasi Umum	6. Peningkatan tata kelola dan kapasitas pemerintah daerah dan desa, serta ketentraman dan ketertiban umum	1 kegiatan	11,500,000	Kecamatan Sidomulyo		
7 01 04 2.01 02	Harmonisasi Hubungan Dengan Tokoh Agama dan Tokoh Masyarakat	jumlah kegiatan pengajian yang dilaksanakan di wilayah kecamatan				3 kegiatan	2 kegiatan	80,590,000	80,590,000	41,270,000	Kab. Lampung Selatan, Sidomulyo, Sidorejo	Dana Transfer Umum- Dana Alokasi Umum	6. Peningkatan tata kelola dan kapasitas pemerintah daerah dan desa, serta ketentraman dan ketertiban umum	2 kegiatan	81,000,000	Kecamatan Sidomulyo		
TOTAL								2,407,345,200	2,385,856,000	2,187,357,300					2,469,408,800			

**Penetapan Perubahan Rencana Kerja Pemerintah Daerah (RKPD)
Kabupaten Lampung Selatan
Tahun 2021**

Kode	Urusan/ Bidang Urusan/ Program/ Kegiatan/ Sub Kegiatan	Indikator Program/ Kegiatan/ Sub Kegiatan	Target Akhir Periode RPJMD	Realisasi Capaian RKPD Tahun 2019	Prakiraan Capaian Target RKPD Tahun 2020	Capaian Kinerja dan Kerangka Pendanaan								Kelompok Sasaran	Prakiraan Maju Rencana Tahun 2022		Perangkat Daerah Penanggung Jawab	
						Target 2021		Pagu Indikatif			Lokasi	Sumber Dana	Prioritas		Target	Pagu Indikatif		
						Semula	Menjadi	RKPD 2021	APBD 2021	RKPD 2021 Perubahan			Nasional					Daerah
7 01 01 2.02 07	Koordinasi dan Penyusunan Laporan Keuangan Bulanan/Triwulanan /Semesteran SKPD							2,390,500	2,390,500	1,026,500						2,390,500	Kecamatan Katibung	
7 01 01 2.05	Administrasi Kepegawaian Perangkat Daerah							30,618,000	30,618,000	15,000,000						30,618,000		
7 01 01 2.05 02	Pengadaan Pakaian Dinas Beserta Atribut Kelengkapannya							30,618,000	30,618,000	15,000,000						30,618,000	Kecamatan Katibung	
7 01 01 2.06	Administrasi Umum Perangkat Daerah							173,121,100	173,121,100	128,877,100						173,121,100		
7 01 01 2.06 01	Penyediaan Komponen Instalasi Listrik/Penerangan Bangunan Kantor							4,649,200	4,649,200	3,849,200						4,649,200	Kecamatan Katibung	
7 01 01 2.06 02	Penyediaan Peralatan dan Perlengkapan Kantor							32,612,500	32,612,500	21,410,900						32,612,500	Kecamatan Katibung	
7 01 01 2.06 03	Penyediaan Peralatan Rumah Tangga							6,548,200	6,548,200	6,548,200						6,548,200	Kecamatan Katibung	
7 01 01 2.06 04	Penyediaan Bahan Logistik Kantor							15,576,200	15,576,200	14,640,200						15,576,200	Kecamatan Katibung	
7 01 01 2.06 05	Penyediaan Barang Cetakan dan Penggandaan	Penyediaan barang cetakan dan penggandaan				1 Tahun	1 Tahun	7,335,000	7,335,000	8,268,600					1 Tahun	7,335,000	Kecamatan Katibung	
7 01 01 2.06 06	Penyediaan Bahan Bacaan dan Peraturan Perundang- undangan							9,600,000	9,600,000	9,600,000						9,600,000	Kecamatan Katibung	
7 01 01 2.06 08	Fasilitas Kunjungan Tamuh							85,550,000	85,550,000	61,700,000						85,550,000	Kecamatan Katibung	
7 01 01 2.06 09	Penyelenggaraan Rapat Koordinasi dan Konsultasi SKPD							11,250,000	11,250,000	2,860,000						11,250,000	Kecamatan Katibung	
7 01 01 2.07	Pengadaan Barang Milik Daerah Penunjang Urusan Pemerintah Daerah							4,756,000	4,756,000	4,756,000						4,756,000		
7 01 01 2.07 05	Pengadaan Mebel							4,756,000	4,756,000	4,756,000						4,756,000	Kecamatan Katibung	
7 01 01 2.08	Penyediaan Jasa Penunjang Urusan Pemerintahan Daerah							21,600,000	21,600,000	21,600,000						21,600,000		

**Penetapan Perubahan Rencana Kerja Pemerintah Daerah (RKPD)
Kabupaten Lampung Selatan
Tahun 2021**

Kode	Urusan/ Bidang Urusan/ Program/ Kegiatan/ Sub Kegiatan	Indikator Program/ Kegiatan/ Sub Kegiatan	Target Akhir Periode RPJMD	Realisasi Capaian RKPD Tahun 2019	Prakiraan Capaian Target RKPD Tahun 2020	Capaian Kinerja dan Kerangka Pendanaan									Kelompok Sasaran	Prakiraan Maju Rencana Tahun 2022		Perangkat Daerah Penanggung Jawab
						Target 2021		Pagu Indikatif			Lokasi	Sumber Dana	Prioritas			Target	Pagu Indikatif	
						Semula	Menjadi	RKPD 2021	APBD 2021	RKPD 2021 Perubahan			Nasional	Daerah				
7 01 01 2.08 02	Penyediaan Jasa Komunikasi, Sumber Daya Air dan Listrik							21,600,000	21,600,000	21,600,000						21,600,000	Kecamatan Katibung	
7 01 01 2.09	Pemeliharaan Barang Milik Daerah Penunjang Urusan Pemerintahan Daerah							78,365,600	57,620,000	57,620,000						78,365,600		
7 01 01 2.09 01	Penyediaan Jasa Pemeliharaan, Biaya Pemeliharaan dan Pajak Kendaraan Perorangan Dinas atau Kendaraan Dinas Jabatan							59,365,600	38,620,000	38,620,000						59,365,600	Kecamatan Katibung	
7 01 01 2.09 06	Pemeliharaan Peralatan dan Mesin Lainnya							4,000,000	4,000,000	4,000,000						4,000,000	Kecamatan Katibung	
7 01 01 2.09 09	Pemeliharaan/Rehabilitasi Gedung Kantor dan Bangunan Lainnya	Pemeliharaan/Rehabilitasi Gedung Kantor dan Rumah Dinas				1 Tahun	1 Tahun	15,000,000	15,000,000	15,000,000		Dana Transfer Umum-Dana Alokasi Umum			1 Tahun	15,000,000	Kecamatan Katibung	
7 01 03	PROGRAM PEMBERDAYAAN MASYARAKAT DESA DAN KELURAHAN							98,892,300	98,892,300	55,137,000						98,892,300		
7 01 03 2.01	Koordinasi Kegiatan Pemberdayaan Desa							81,124,500	81,124,500	55,137,000						81,124,500		
7 01 03 2.01 01	Peningkatan Partisipasi Masyarakat dalam Forum Musyawarah Perencanaan Pembangunan di Desa	Musrenbang RKPD Tingkat Kecamatan				kegiatan	1 kegiatan	56,079,700	56,079,700	51,442,200		Dana Transfer Umum-Dana Alokasi Umum			1 kegiatan	56,079,700	Kecamatan Katibung	
7 01 03 2.01 03	Peningkatan Efektifitas Kegiatan Pemberdayaan Masyarakat di Wilayah Kecamatan							25,044,800	25,044,800	3,694,800						25,044,800	Kecamatan Katibung	
7 01 03 2.03	Pemberdayaan Lembaga Kemasyarakatan Tingkat Kecamatan							17,767,800	17,767,800	0						17,767,800		

**Penetapan Perubahan Rencana Kerja Pemerintah Daerah (RKPD)
Kabupaten Lampung Selatan
Tahun 2021**

Kode	Urusan/ Bidang Urusan/ Program/ Kegiatan/ Sub Kegiatan	Indikator Program/ Kegiatan/ Sub Kegiatan	Target Akhir Periode RPJMD	Realisasi Capaian RKPD Tahun 2019	Prakiraan Capaian Target RKPD Tahun 2020	Capaian Kinerja dan Kerangka Pendanaan							Kelompok Sasaran	Prakiraan Maju Rencana Tahun 2022		Perangkat Daerah Penanggung Jawab		
						Target 2021		Pagu Indikatif			Lokasi	Sumber Dana		Prioritas			Target	Pagu Indikatif
						Semula	Menjadi	RKPD 2021	APBD 2021	RKPD 2021 Perubahan				Nasional	Daerah			
7 01 03 2.03 04	Fasilitasi Pengembangan Usaha Ekonomi Masyarakat							17,767,800	17,767,800	0		Dana Transfer Umum- Dana Alokasi Umum			17,767,800	Kecamatan Katibung		
7 01 04	PROGRAM KOORDINASI KETENTRAMAN DAN KETERTIBAN UMUM							164,767,500	164,767,500	92,375,000					164,767,500			
7 01 04 2.01	Koordinasi Upaya Penyelenggaraan Ketenteraman dan Ketertiban Umum							164,767,500	164,767,500	92,375,000					164,767,500			
7 01 04 2.01 02	Harmonisasi Hubungan Dengan Tokoh Agama dan Tokoh Masyarakat	Dokumen Renja, Perubahan Renja dan RENSTRA				Kegiatan	3 Kegiatan	164,767,500	164,767,500	92,375,000		Dana Transfer Umum- Dana Alokasi Umum		3 Kegiatan	164,767,500	Kecamatan Katibung		
TOTAL								2,229,591,000	2,208,843,000	1,951,757,400					2,229,591,000			

**Penetapan Perubahan Rencana Kerja Pemerintah Daerah (RKPD)
Kabupaten Lampung Selatan
Tahun 2021**

Kode	Urusan/ Bidang Urusan/ Program/ Kegiatan/ Sub Kegiatan	Indikator Program/ Kegiatan/ Sub Kegiatan	Target Akhir Periode RPJMD	Realisasi Capaian RKPD Tahun 2019	Prakiraan Capaian Target RKPD Tahun 2020	Capaian Kinerja dan Kerangka Pendanaan						Kelompok Sasaran	Prakiraan Maju Rencana Tahun 2022		Perangkat Daerah Penanggung Jawab				
						Target 2021		Pagu Indikatif			Lokasi		Sumber Dana	Prioritas		Target	Pagu Indikatif		
						Semula	Menjadi	RKPD 2021	APBD 2021	RKPD 2021 Perubahan				Nasional				Daerah	
7 01 01 2.02	Administrasi Keuangan Perangkat Daerah	Persentase penyelenggaraan administrasi keuangan perangkat daerah tepat waktu	%		%	%	100 %	1,367,870,800	1,367,870,800	1,423,881,600					100 %	1,367,870,800			
7 01 01 2.02 01	Penyediaan Gaji dan Tunjangan ASN							1,108,411,200	1,108,411,200	1,164,422,000		Dana Transfer Khusus - Dana Alokasi Khusus Fisik					Kecamatan Penengahan	1,108,411,200	Kecamatan Penengahan
7 01 01 2.02 02	Penyediaan Administrasi Pelaksanaan Tugas ASN	Dokumen Administrasi Pelaksanaan Tugas ASN				Bulan	12 Bulan	255,234,300	255,234,300	255,234,300	Kab. Lampung Selatan, Penengahan, Semua Kelurahan	Dana Transfer Umum-Dana Alokasi Umum				12 Bulan	255,234,300	Kecamatan Penengahan	
7 01 01 2.02 05	Koordinasi dan Penyusunan Laporan Keuangan Akhir Tahun SKPD	Dokumen Penyusunan Laporan Keuangan Akhir Tahun				Dokumen	1 Dokumen	2,526,000	2,526,000	2,526,000	Kab. Lampung Selatan, Penengahan, Semua Kelurahan					1 Dokumen	2,526,000	Kecamatan Penengahan	
7 01 01 2.02 07	Koordinasi dan Penyusunan Laporan Keuangan Bulanan/Triwulanan /Semesteran SKPD	Dokumen Penyusunan Laporan Keuangan Bulanan/Triwulanan/Semesteran				Dokumen	2 Dokumen	1,699,300	1,699,300	1,699,300	Kab. Lampung Selatan, Penengahan, Semua Kelurahan	Dana Transfer Umum-Dana Alokasi Umum				2 Dokumen	1,699,300	Kecamatan Penengahan	
7 01 01 2.05	Administrasi Kepegawaian Perangkat Daerah	Pakaian Khusus hari-hari tertentu Persentase penyelenggaraan Administrasi kepegawaian perangkat daerah	Stel %		Stel %	Stel %	72 Stel 100 %	17,611,200	17,611,200	17,611,200					72 Stel 100 %	17,611,200			
7 01 01 2.05 02	Pengadaan Pakaian Dinas Beserta Atribut Kelengkapannya	Pakaian Khusus Hari - Hari tertentu untuk Aparatur				Stel	72 Stel	17,611,200	17,611,200	17,611,200	Kab. Lampung Selatan, Penengahan, Semua Kelurahan	Dana Transfer Umum-Dana Alokasi Umum	Meningkatkan Sumber Daya Manusia Yang Berkualitas Dan Berdaya Saing			72 Stel	17,611,200	Kecamatan Penengahan	
7 01 01 2.06	Administrasi Umum Perangkat Daerah	Persentase penyelenggaraan administrasi umum perangkat daerah	Poin		Poin	Poin	80 Poin	156,087,600	156,086,700	81,376,600					80 Poin	81,376,600			
7 01 01 2.06 01	Penyediaan Komponen Instalasi Listrik/Penerangan Bangunan Kantor	Alat-alat listrik dan komponen listrik				jenis	11 jenis	5,835,900	5,835,900	4,401,200	Kab. Lampung Selatan, Penengahan, Semua Kelurahan	Dana Transfer Umum-Dana Alokasi Umum	Meningkatkan Sumber Daya Manusia Yang Berkualitas Dan Berdaya Saing			11 jenis	4,401,200	Kecamatan Penengahan	

**Penetapan Perubahan Rencana Kerja Pemerintah Daerah (RKPD)
Kabupaten Lampung Selatan
Tahun 2021**

Kode	Urusan/ Bidang Urusan/ Program/ Kegiatan/ Sub Kegiatan	Indikator Program/ Kegiatan/ Sub Kegiatan	Target Akhir Periode RPJMD	Realisasi Capaian RKPD Tahun 2019	Prakiraan Capaian Target RKPD Tahun 2020	Capaian Kinerja dan Kerangka Pendanaan							Kelompok Sasaran	Prakiraan Maju Rencana Tahun 2022		Perangkat Daerah Penanggung Jawab			
						Target 2021		Pagu Indikatif			Lokasi	Sumber Dana		Prioritas			Target	Pagu Indikatif	
						Semula	Menjadi	RKPD 2021	APBD 2021	RKPD 2021 Perubahan				Nasional	Daerah				
7 01 01 2.06 02	Penyediaan Peralatan dan Perlengkapan Kantor	Pengadaan Peralatan dan Perlengkapan Kantor					jenis	3 jenis	48,483,100	48,483,100	15,100,000	Kab. Lampung Selatan, Penengahaan Semua Kelurahan	Dana Transfer Umum-Dana Alokasi Umum	Meningkatkan Sumber Daya Manusia Yang Berkualitas Dan Berdaya Saing		Kecamatan Penengahaan	3 jenis	15,100,000	Kecamatan Penengahaan
7 01 01 2.06 03	Penyediaan Peralatan Rumah Tangga	Perlatan Rumah Tangga					jenis	18 jenis	5,674,300	5,674,300	3,688,300	Kab. Lampung Selatan, Penengahaan Semua Kelurahan	Dana Transfer Umum-Dana Alokasi Umum	Meningkatkan Sumber Daya Manusia Yang Berkualitas Dan Berdaya Saing		Kecamatan Penengahaan	18 jenis	3,688,300	Kecamatan Penengahaan
7 01 01 2.06 04	Penyediaan Bahan Logistik Kantor	Alat Tulis Kantor					Bulan	12 Bulan	21,458,500	21,458,500	17,229,400	Kab. Lampung Selatan, Penengahaan Semua Kelurahan	Dana Transfer Umum-Dana Alokasi Umum	Meningkatkan Sumber Daya Manusia Yang Berkualitas Dan Berdaya Saing		Kecamatan Penengahaan	12 Bulan	17,229,400	Kecamatan Penengahaan
7 01 01 2.06 05	Penyediaan Barang Cetak dan Penggandaan	Cetakan dan Penggandaan					jenis	2 jenis	5,360,800	5,359,900	4,907,700	Kab. Lampung Selatan, Penengahaan Semua Kelurahan	Dana Transfer Umum-Dana Alokasi Umum	Meningkatkan Sumber Daya Manusia Yang Berkualitas Dan Berdaya Saing		Kecamatan Penengahaan	2 jenis	4,907,700	Kecamatan Penengahaan
7 01 01 2.06 06	Penyediaan Bahan Bacaan dan Peraturan Perundang-undangan	Bacaan Koran harian dan Mingguan					Bulan	12 Bulan	2,400,000	2,400,000	2,400,000	Kab. Lampung Selatan, Penengahaan Semua Kelurahan	Dana Transfer Umum-Dana Alokasi Umum	Meningkatkan Sumber Daya Manusia Yang Berkualitas Dan Berdaya Saing		Kecamatan Penengahaan	12 Bulan	2,400,000	Kecamatan Penengahaan
7 01 01 2.06 08	Fasilitasi Kunjungan Tamu	Makan Minum Pelaksanaan Kegiatan					Bulan	11 Bulan	43,375,000	43,375,000	29,250,000	Kab. Lampung Selatan, Penengahaan Semua Kelurahan	Dana Transfer Umum-Dana Alokasi Umum	Meningkatkan Sumber Daya Manusia Yang Berkualitas Dan Berdaya Saing		Kecamatan Penengahaan	11 Bulan	29,250,000	Kecamatan Penengahaan
7 01 01 2.06 09	Penyelenggaraan Rapat Koordinasi dan Konsultasi SKPD	Rapat Koordinasi ke luar daerah dan dalam daerah					Kali	40 Kali	23,500,000	23,500,000	4,400,000	Kab. Lampung Selatan, Penengahaan, Semua Kelurahan		Meningkatkan Sumber Daya Manusia Yang Berkualitas Dan Berdaya Saing	6. Peningkatan tata kelola dan kapasitas pemerintah daerah dan desa, serta ketentraman dan ketertiban umum	Kecamatan Penengahaan	40 Kali	4,400,000	Kecamatan Penengahaan
7 01 01 2.07	Pengadaan Barang Milik Daerah Penunjang Urusan Pemerintah Daerah	Mebeuler Kantor Pengadaan Peralatan dan Perlengkapan Kantor	Unit Unit		Unit Unit		Unit Unit	50 Unit 50 Unit	10,000,000	10,000,000	5,000,000						50 Unit 50 Unit	5,000,000	

**Penetapan Perubahan Rencana Kerja Pemerintah Daerah (RKPD)
Kabupaten Lampung Selatan
Tahun 2021**

Kode	Urusan/ Bidang Urusan/ Program/ Kegiatan/ Sub Kegiatan	Indikator Program/ Kegiatan/ Sub Kegiatan	Target Akhir Periode RPJMD	Realisasi Capaian RKPD Tahun 2019	Prakiraan Capaian Target RKPD Tahun 2020	Capaian Kinerja dan Kerangka Pendanaan							Kelompok Sasaran	Prakiraan Maju Rencana Tahun 2022		Perangkat Daerah Penanggung Jawab		
						Target 2021		Pagu Indikatif			Lokasi	Sumber Dana		Prioritas			Target	Pagu Indikatif
						Semula	Menjadi	RKPD 2021	APBD 2021	RKPD 2021 Perubahan				Nasional	Daerah			
7 01 01 2.07 05	Pengadaan Mebel	Mebeulair Kantor				unit	50 unit	10,000,000	10,000,000	5,000,000	Kab. Lampung Selatan, Penengaha Semua Kelurahan	Dana Transfer Umum- Dana Alokasi Umum			Kecamatan Penengaha n	50 unit	5,000,000	Kecamatan Penengahan
7 01 01 2.08	Penyediaan Jasa Penunjang Urusan Pemerintahan Daerah	Internet dan Listrik Penyediaan Jasa Penunjang Urusan Pemerintahan Daerah	Bulan Bulan		Bulan Bulan	Bulan Bulan	12 Bulan 12 Bulan	30,000,000	30,000,000	30,000,000						12 Bulan 12 Bulan	30,000,000	
7 01 01 2.08 02	Penyediaan Jasa Komunikasi, Sumber Daya Air dan Listrik	Internet dan Listrik				Bulan	12 Bulan	30,000,000	30,000,000	30,000,000	Kab. Lampung Selatan, Penengaha Semua Kelurahan	Dana Transfer Umum- Dana Alokasi Umum			Kecamatan Penengaha n	12 Bulan	30,000,000	Kecamatan Penengahan
7 01 01 2.09	Pemeliharaan Barang Milik Daerah Penunjang Urusan Pemerintahan Daerah	Pemeliharaan Barang Milik Daerah Penunjang Urusan Pemerintahan Daerah	Poin		Poin	Poin	80 Poin	100,711,300	71,120,000	61,120,000						80 Poin	124,381,300	
7 01 01 2.09 01	Penyediaan Jasa Pemeliharaan, Biaya Pemeliharaan dan Pajak Kendaraan Perorangan Dinas atau Kendaraan Dinas Jabatan	Pemeliharaan rutin/berkala, pembayaran Pajak, dan Perizinan Kendaraan Dinas Operasional atau Lapangan				unit	2 unit	1,850,000	35,520,000	35,520,000	Kab. Lampung Selatan, Penengaha Semua Kelurahan	Dana Transfer Umum- Dana Alokasi Umum	Meningkatkan Sumber Daya Manusia Yang Berkualitas Dan Berdaya Saing		Kecamatan Penengaha n	2 unit	35,520,000	Kecamatan Penengahan
7 01 01 2.09 06	Pemeliharaan Peralatan dan Mesin Lainnya	Pemeliharaan Peralatan dan Mesin Lainnya				jenis	4 jenis	5,600,000	5,600,000	5,600,000	Kab. Lampung Selatan, Penengaha Semua Kelurahan	Dana Transfer Umum- Dana Alokasi Umum	Meningkatkan Sumber Daya Manusia Yang Berkualitas Dan Berdaya Saing		Kecamatan Penengaha n	4 jenis	5,600,000	Kecamatan Penengahan
7 01 01 2.09 09	Pemeliharaan/Rehabilitasi Gedung Kantor dan Bangunan Lainnya	Pemeliharaan/Rehabilitasi Gedung Kantor				unit	1 unit	5,000,000	5,000,000	5,000,000	Kab. Lampung Selatan, Penengaha Semua Kelurahan	Dana Transfer Umum- Dana Alokasi Umum	Meningkatkan Sumber Daya Manusia Yang Berkualitas Dan Berdaya Saing		Kecamatan Penengaha n	1 unit	5,000,000	Kecamatan Penengahan
7 01 01 2.09 10	Pemeliharaan/Rehabilitasi Sarana dan Prasarana Gedung Kantor atau Bangunan Lainnya							63,261,300	0	0					Kecamatan Penengaha n		63,261,300	Kecamatan Penengahan
7 01 01 2.09 11	Pemeliharaan/Rehabilitasi Sarana dan Prasarana Pendukung Gedung Kantor atau Bangunan Lainnya	Pemeliharaan Sarana dan Prasarana Pendukung Gedung Kantor				unit	1 unit	25,000,000	25,000,000	15,000,000	Kab. Lampung Selatan, Penengaha Semua Kelurahan	Dana Transfer Umum- Dana Alokasi Umum	Meningkatkan Sumber Daya Manusia Yang Berkualitas Dan Berdaya Saing		Kecamatan Penengaha n	1 unit	15,000,000	Kecamatan Penengahan

**Penetapan Perubahan Rencana Kerja Pemerintah Daerah (RKPD)
Kabupaten Lampung Selatan
Tahun 2021**

Kode	Urusan/ Bidang Urusan/ Program/ Kegiatan/ Sub Kegiatan	Indikator Program/ Kegiatan/ Sub Kegiatan	Target Akhir Periode RPJMD	Realisasi Capaian RKPD Tahun 2019	Prakiraan Capaian Target RKPD Tahun 2020	Capaian Kinerja dan Kerangka Pendanaan						Kelompok Sasaran	Prakiraan Maju Rencana Tahun 2022		Perangkat Daerah Penanggung Jawab			
						Target 2021		Pagu Indikatif			Lokasi		Sumber Dana	Prioritas		Target	Pagu Indikatif	
						Semula	Menjadi	RKPD 2021	APBD 2021	RKPD 2021 Perubahan				Nasional				Daerah
7 01 03	PROGRAM PEMBERDAYAAN MASYARAKAT DESA DAN KELURAHAN	Persentase masyarakat Desa/ Kelurahan yang diberdayakan	%	%	%		100 %	178,023,500	178,023,500	99,702,600					100 %	99,702,600		
7 01 03 2.01	Koordinasi Kegiatan Pemberdayaan Desa	Jumlah desa yang dilakukan pemberdayaan di wilayah kecamatan	%	%	%		100 %	107,796,500	107,796,500	65,237,700					100 %	65,237,700		
7 01 03 2.01 01	Peningkatan Partisipasi Masyarakat dalam Forum Musyawarah Perencanaan Pembangunan di Desa	Musrenbang RKPD Tingkat Kecamatan				Kegiatan	1 Kegiatan	92,122,700	92,122,700	56,060,200	Kab. Lampung Selatan, Penengahan Semua Kelurahan	Dana Transfer Umum- Dana Alokasi Umum			Kecamatan dan Masyarakat	1 Kegiatan	56,060,200	Kecamatan Penengahan
7 01 03 2.01 03	Peningkatan Efektifitas Kegiatan Pemberdayaan Masyarakat di Wilayah Kecamatan	Pembinaan UMKM				Kegiatan	1 Kegiatan	15,673,800	15,673,800	9,177,500					Kecamatan dan Masyarakat	1 Kegiatan	9,177,500	Kecamatan Penengahan
7 01 03 2.03	Pemberdayaan Lembaga Kemasyarakatan Tingkat Kecamatan	Terlaksananya Pemberdayaan Lembaga Kemasyarakatan Tingkat Kecamatan	Kali		Kali	Kali	2 Kali	70,227,000	70,227,000	34,464,900						2 Kali	34,464,900	
7 01 03 2.03 04	Fasilitasi Pengembangan Usaha Ekonomi Masyarakat	Pameran Kabupaten dan Kecamatan				Kegiatan	2 Kegiatan	70,227,000	70,227,000	34,464,900	Kab. Lampung Selatan, Penengahan Semua Kelurahan	Dana Transfer Umum- Dana Alokasi Umum			Kecamatan dan Masyarakat	2 Kegiatan	34,464,900	Kecamatan Penengahan
7 01 04	PROGRAM KOORDINASI KETENTRAMAN DAN KETERTIBAN UMUM	Jumlah Koordinasi dengan pihak terkait dalam upaya peningkatan ketentraman dan ketertiban umum	Kegiatan		Kegiatan	Kegiatan	3 Kegiatan	110,816,800	110,816,800	77,381,800						3 Kegiatan	77,381,800	
7 01 04 2.03	Koordinasi Upaya Penyelenggaraan Ketentraman dan Ketertiban Umum	Jumlah Koordinasi dengan pihak terkait dalam upaya peningkatan ketentraman dan ketertiban umum	Kegiatan		Kegiatan	Kegiatan	3 Kegiatan	110,816,800	110,816,800	77,381,800						3 Kegiatan	77,381,800	
7 01 04 2.03 02	Harmonisasi Hubungan dengan Tokoh Agama dan Tokoh Masyarakat	MTQ, Pengajian Akbar Tingkat Kecamatan dan Safari Ramadhan				Kegiatan	3 Kegiatan	110,816,800	110,816,800	77,381,800		Meningkatkan Sumber Daya Manusia Yang Berkualitas Dan Berdaya Saing	6. Peningkatan tata kelola dan kapasitas pemerintah daerah dan desa, serta ketentraman dan ketertiban umum	Kecamatan Penengahan dan Masyarakat	3 Kegiatan	77,381,800	Kecamatan Penengahan	
TOTAL								1,977,611,200	1,948,019,000	1,802,563,800						1,809,813,300		

**Penetapan Perubahan Rencana Kerja Pemerintah Daerah (RKPD)
Kabupaten Lampung Selatan
Tahun 2021**

Kode	Urusan/ Bidang Urusan/ Program/ Kegiatan/ Sub Kegiatan	Indikator Program/ Kegiatan/ Sub Kegiatan	Target Akhir Periode RPJMD	Realisasi Capaian RKPD Tahun 2019	Prakiraan Capaian Target RKPD Tahun 2020	Capaian Kinerja dan Kerangka Pendanaan							Kelompok Sasaran	Prakiraan Maju Rencana Tahun 2022		Perangkat Daerah Penanggung Jawab		
						Target 2021		Pagu Indikatif			Lokasi	Sumber Dana		Prioritas			Target	Pagu Indikatif
						Semula	Menjadi	RKPD 2021	APBD 2021	RKPD 2021 Perubahan				Nasional	Daerah			
7 01 01 2.01 05	Koordinasi dan Penyusunan Perubahan DPA- SKPD	Dokumen Perubahan Pelaksanaan Anggaran (DPPA) SKPD				1 Dokumen	1 Dokumen	1,600,500	1,600,500	1,260,500	Kab. Lampung Selatan, Palas, Semua Kelurahan	Pendapatan Transfer Pemerintah Pusat			Dokumen Perencanaan, Penganggaran, dan Evaluasi Kinerja Perangkat Daerah	1 Dokumen	1,600,500	Kecamatan Palas
7 01 01 2.01 06	Koordinasi dan Penyusunan Laporan Capaian Kinerja dan Ikhtisar Realisasi Kinerja SKPD	Laporan Capaian Kinerja dan Ikhtisar Realisasi Kinerja (LKjIP, LKPJ, LPPD dan Evaluasi Renja)				5 Dokumen	4 Dokumen	5,349,000	5,349,000	4,149,000	Kab. Lampung Selatan, Palas, Semua Kelurahan	Pendapatan Transfer Pemerintah Pusat			Dokumen Perencanaan, Penganggaran, dan Evaluasi Kinerja Perangkat Daerah	4 Dokumen	5,349,000	Kecamatan Palas
7 01 01 2.02	Administrasi Keuangan Perangkat Daerah	Persentase Penyelenggaraan Administrasi Keuangan Perangkat Daerah Yang Tepat Waktu	%		%	%	100 %	1,297,019,000	1,304,519,000	1,278,253,000						100 %	1,304,919,000	
7 01 01 2.02 01	Penyediaan Gaji dan Tunjangan ASN	Pembayaran Gaji dan Tunjangan ASN				12 Bulan	12 Bulan	1,110,793,000	1,110,793,000	1,086,552,000	Kab. Lampung Selatan, Palas, Semua Kelurahan	Pendapatan Transfer Pemerintah Pusat			ASN Pada Kantor Kecamatan Palas	12 Bulan	1,110,793,000	Kecamatan Palas
7 01 01 2.02 02	Penyediaan Administrasi Pelaksanaan Tugas ASN	Dokumen Administrasi Pelaksanaan Tugas ASN				12 Bulan	12 Bulan	177,676,000	185,176,000	185,576,000	Kab. Lampung Selatan, Palas, Semua Kelurahan	Pendapatan Transfer Pemerintah Pusat			ASN Pada Kantor Kecamatan Palas	12 Bulan	185,576,000	Kecamatan Palas
7 01 01 2.02 05	Koordinasi dan Penyusunan Laporan Keuangan Akhir Tahun SKPD	Laporan Penatausahaan dan Pengujian/ Verifikasi Keuangan PD				1 Dokumen	1 Dokumen	5,349,000	5,349,000	3,799,000	Kab. Lampung Selatan, Palas, Semua Kelurahan	Pendapatan Transfer Pemerintah Pusat			ASN Pada Kantor Kecamatan Palas	1 Dokumen	5,349,000	Kecamatan Palas
7 01 01 2.02 07	Koordinasi dan Penyusunan Laporan Keuangan Bulanan/Triwulanan/ Semesteran SKPD	Dokumen Laporan Realisasi Keuangan Bulanan/ Triwulanan/ Semesteran PD				18 Dokumen	2 Dokumen	3,201,000	3,201,000	2,326,000	Kab. Lampung Selatan, Palas, Semua Kelurahan	Pendapatan Transfer Pemerintah Pusat			ASN Pada Kantor Kecamatan Palas	2 Dokumen	3,201,000	Kecamatan Palas
7 01 01 2.06	Administrasi Umum Perangkat Daerah	Persentase Penyelenggaraan Administrasi Umum Perangkat Daerah	%		%	%	100 %	234,887,200	234,887,200	145,088,200						100 %	135,202,600	

**Penetapan Perubahan Rencana Kerja Pemerintah Daerah (RKPD)
Kabupaten Lampung Selatan
Tahun 2021**

Kode	Urusan/ Bidang Urusan/ Program/ Kegiatan/ Sub Kegiatan	Indikator Program/ Kegiatan/ Sub Kegiatan	Target Akhir Periode RPJMD	Realisasi Capaian RKPD Tahun 2019	Prakiraan Capaian Target RKPD Tahun 2020	Capaian Kinerja dan Kerangka Pendanaan										Kelompok Sasaran	Prakiraan Maju Rencana Tahun 2022		Perangkat Daerah Penanggung Jawab
						Target 2021		Pagu Indikatif			Lokasi	Sumber Dana	Prioritas		Target		Pagu Indikatif		
						Semula	Menjadi	RKPD 2021	APBD 2021	RKPD 2021 Perubahan			Nasional	Daerah					
7.01.01.2.06.01	Penyediaan Komponen Instalasi Listrik/Penerangan Bangunan Kantor	Penyediaan Alat-alat listrik dan komponen listrik kantor				8 Bulan	12 Bulan	2,359,000	2,359,000	2,359,000	Kab. Lampung Selatan, Palas, Semua Kelurahan	Pendapatan Transfer Pemerintah Pusat			Kantor Kecamatan Palas	12 Bulan	2,359,000	Kecamatan Palas	
7.01.01.2.06.02	Penyediaan Peralatan dan Perlengkapan Kantor	Peralatan dan Perlengkapan Kantor				18 Unit	19 Unit	125,791,800	125,791,800	87,718,400	Kab. Lampung Selatan, Palas, Semua Kelurahan	Pendapatan Transfer Pemerintah Pusat			Kantor Kecamatan Palas	19 Unit	22,804,200	Kecamatan Palas	
7.01.01.2.06.03	Penyediaan Peralatan Rumah Tangga	Penyediaan Peralatan Rumah Tangga				12 Bulan	12 Bulan	4,991,300	4,991,300	4,652,300	Kab. Lampung Selatan, Palas, Semua Kelurahan	Pendapatan Transfer Pemerintah Pusat			Kantor Kecamatan Palas	12 Bulan	4,991,300	Kecamatan Palas	
7.01.01.2.06.04	Penyediaan Bahan Logistik Kantor	Penyediaan Bahan Logistik Kantor				12 Bulan	12 Bulan	16,345,100	16,345,100	11,233,600	Kab. Lampung Selatan, Palas, Semua Kelurahan	Pendapatan Transfer Pemerintah Pusat	6. Peningkatan tata kelola dan kapasitas pemerintah daerah dan desa, serta ketertarikan dan ketertiban umum		Kantor Kecamatan Palas	12 Bulan	20,914,500	Kecamatan Palas	
7.01.01.2.06.05	Penyediaan Barang Cetakan dan Penggandaan	Penyediaan Cetak dan Penggandaan				12 Bulan	12 Bulan	3,900,000	3,900,000	2,354,900	Kab. Lampung Selatan, Palas, Semua Kelurahan	Pendapatan Transfer Pemerintah Pusat			Kantor Kecamatan Palas	12 Bulan	4,173,600	Kecamatan Palas	
7.01.01.2.06.06	Penyediaan Bahan Bacaan dan Peraturan Perundang- undangan	Penyediaan Koran Harian/ Mingguan				12 Bulan	12 Bulan	4,200,000	4,200,000	4,200,000	Kab. Lampung Selatan, Palas, Semua Kelurahan	Pendapatan Transfer Pemerintah Pusat			Kantor Kecamatan Palas	12 Bulan	6,000,000	Kecamatan Palas	
7.01.01.2.06.08	Fasilitasi Kunjungan Tamunya	Fasilitasi Makan Minum Rapat kantor dan Jamuan Tamunya				4160 Kali	29 Kali	66,500,000	66,500,000	31,250,000	Kab. Lampung Selatan, Palas, Semua Kelurahan	Pendapatan Transfer Pemerintah Pusat			Kantor Kecamatan Palas	29 Kali	70,000,000	Kecamatan Palas	
7.01.01.2.06.09	Penyelenggaraan Rapat Koordinasi dan Konsultasi SKPD	Perjalanan Dinas Luar dan Dalam Daerah				36 Kali	12 Kali	10,800,000	10,800,000	1,320,000	Kab. Lampung Selatan, Palas, Semua Kelurahan	Pendapatan Transfer Pemerintah Pusat			Kantor Kecamatan Palas	12 Kali	3,960,000	Kecamatan Palas	

**Penetapan Perubahan Rencana Kerja Pemerintah Daerah (RKPD)
Kabupaten Lampung Selatan
Tahun 2021**

Kode	Urusan/ Bidang Urusan/ Program/ Kegiatan/ Sub Kegiatan	Indikator Program/ Kegiatan/ Sub Kegiatan	Target Akhir Periode RPJMD	Realisasi Capaian RKPD Tahun 2019	Prakiraan Capaian Target RKPD Tahun 2020	Capaian Kinerja dan Kerangka Pendanaan						Kelompok Sasaran	Prakiraan Maju Rencana Tahun 2022		Perangkat Daerah Penanggung Jawab			
						Target 2021		Pagu Indikatif			Lokasi		Sumber Dana	Prioritas		Target	Pagu Indikatif	
						Semula	Menjadi	RKPD 2021	APBD 2021	RKPD 2021 Perubahan				Nasional				Daerah
7 01 01 2.07	Pengadaan Barang Milik Daerah Penunjang Urusan Pemerintah Daerah	Pengadaan Barang Milik Daerah	Unit		Unit	Unit	7 Unit	71,293,700	63,793,700	10,903,600					7 Unit	12,000,000		
7 01 01 2.07 05	Pengadaan Mebel	Mebeulair Kantor				21 Unit	7 Unit	71,293,700	63,793,700	10,903,600	Kab. Lampung Selatan, Palas, Semua Kelurahan	Pendapatan Transfer Pemerintah Pusat			Barang Milik Daerah Pada Kantor Kecamatan Palas	7 Unit	12,000,000	Kecamatan Palas
7 01 01 2.08	Penyediaan Jasa Penunjang Urusan Pemerintahan Daerah	Jasa Penunjang Urusan Kantor	Bulan		Bulan	Bulan	12 Bulan	48,000,000	48,000,000	48,000,000					12 Bulan	48,000,000		
7 01 01 2.08 02	Penyediaan Jasa Komunikasi, Sumber Daya Air dan Listrik	Rekening Telepon, Internet, Air & Listrik Kantor				12 Bulan	12 Bulan	48,000,000	48,000,000	48,000,000	Kab. Lampung Selatan, Palas, Semua Kelurahan	Pendapatan Transfer Pemerintah Pusat			Kantor Kecamatan Palas	12 Bulan	48,000,000	Kecamatan Palas
7 01 01 2.09	Pemeliharaan Barang Milik Daerah Penunjang Urusan Pemerintahan Daerah	Barang Milik Daerah Yang Dipelihara	Unit		Unit	Unit	6 Unit	79,200,000	50,870,000	45,870,000					6 Unit	89,870,000		
7 01 01 2.09 01	Penyediaan Jasa Pemeliharaan, Biaya Pemeliharaan dan Pajak Kendaraan Perorangan Dinas atau Kendaraan Dinas Jabatan	Jumlah Kendaraan Dinas Jabatan Yang Dipelihara				3 Unit	3 Unit	63,200,000	34,870,000	34,870,000	Kab. Lampung Selatan, Palas, Semua Kelurahan	Pendapatan Transfer Pemerintah Pusat			Barang Milik Daerah Pada Kantor Kecamatan Palas	3 Unit	38,870,000	Kecamatan Palas
7 01 01 2.09 06	Pemeliharaan Peralatan dan Mesin Lainnya	Pemeliharaan Peralatan dan Mesin Lainnya				12 Bulan	12 Bulan	6,000,000	6,000,000	1,000,000	Kab. Lampung Selatan, Palas, Semua Kelurahan	Pendapatan Transfer Pemerintah Pusat			Barang Milik Daerah Pada Kantor Kecamatan Palas	12 Bulan	6,000,000	Kecamatan Palas
7 01 01 2.09 09	Pemeliharaan/Reha bilitasi Gedung Kantor dan Bangunan Lainnya	Pemeliharaan/ Rehabilitasi Gedung Kantor				2 Unit	1 Unit	10,000,000	10,000,000	10,000,000	Kab. Lampung Selatan, Palas, Semua Kelurahan	Pendapatan Transfer Pemerintah Pusat			Barang Milik Daerah Pada Kantor Kecamatan Palas	1 Unit	45,000,000	Kecamatan Palas
7 01 03	PROGRAM PEMBERDAYAAN MASYARAKAT DESA DAN KELURAHAN	Persentase Masyarakat/ Kelurahan Yang Diberdayakan	%		%	%	100 %	113,378,700	113,378,700	59,632,675					100 %	123,378,700		

**Penetapan Perubahan Rencana Kerja Pemerintah Daerah (RKPD)
Kabupaten Lampung Selatan
Tahun 2021**

Kode	Urusan/ Bidang Urusan/ Program/ Kegiatan/ Sub Kegiatan	Indikator Program/ Kegiatan/ Sub Kegiatan	Target Akhir Periode RPJMD	Realisasi Capaian RKPD Tahun 2019	Prakiraan Capaian Target RKPD Tahun 2020	Capaian Kinerja dan Kerangka Pendanaan						Kelompok Sasaran	Prakiraan Maju Rencana Tahun 2022		Perangkat Daerah Penanggung Jawab			
						Target 2021		Pagu Indikatif			Lokasi		Sumber Dana	Prioritas		Target	Pagu Indikatif	
						Semula	Menjadi	RKPD 2021	APBD 2021	RKPD 2021 Perubahan				Nasional				Daerah
7 01 03 2.01	Koordinasi Kegiatan Pemberdayaan Desa	Jumlah Desa Yang Dilakukan Pemberdayaan Di Wilayah Kecamatan	Desa		Desa	Desa	21 Desa	82,635,200	82,635,200	52,365,200				21 Desa	82,635,200			
7 01 03 2.01 01	Peningkatan Partisipasi Masyarakat dalam Forum Musyawarah Perencanaan Pembangunan di Desa	Masyarakat/ Tokoh Desa Yang Hadir Pada Musrenbang Kecamatan				1 Orang	1200 Orang	82,635,200	82,635,200	52,365,200	Kab. Lampung Selatan, Palas, Semua Kelurahan	Pendapatan Transfer Pemerintah Pusat	Meningkatkan Sumber Daya Manusia Yang Berkualitas Dan Berdaya Saing		Masyarakat dan Desa Se-Kecamatan Palas	1200 Orang	82,635,200	Kecamatan Palas
7 01 03 2.03	Pemberdayaan Lembaga Kemasyarakatan Tingkat Kecamatan	Jumlah Lembaga Kemasyarakatan Tingkat Kecamatan Yang Diberdayakan	Lembaga		Lembaga	Lembaga	42 Lembaga	30,743,500	30,743,500	7,267,475				42 Lembaga	40,743,500			
7 01 03 2.03 04	Fasilitasi Pengembangan Usaha Ekonomi Masyarakat	Usaha Ekonomi Masyarakat yang dibina (UMKM)				2 UMKM	42 UMKM	30,743,500	30,743,500	7,267,475	Kab. Lampung Selatan, Palas, Semua Kelurahan	Pendapatan Transfer Pemerintah Pusat	3. Pemulihan perekonomian daerah melalui pengolahan produk unggulan daerah, pemanfaatan teknologi, inovasi, penguatan kelembagaan dan permodalan UMKM serta perluasan lapangan kerja	Masyarakat dan Desa Se-Kecamatan Palas	42 UMKM	40,743,500	Kecamatan Palas	
7 01 04	PROGRAM KOORDINASI KETENTERAMAN DAN KETERTIBAN UMUM	Persentase Koordinasi Dengan Pihak Terkait Dalam Upaya peningkatan Ketenteraman dan Ketertiban Umum	%		%	%	100 %	88,929,900	88,929,900	14,375,000				100 %	88,929,900			
7 01 04 2.01	Koordinasi Upaya Penyelenggaraan Ketenteraman dan Ketertiban Umum	Jumlah Koordinasi Dengan Pihak Terkait Dalam Upaya peningkatan Ketenteraman dan Ketertiban Umum Tokoh Agama dan Tokoh Masyarakat Yang Dibina	Kegiatan Orang		Kegiatan Orang	Kegiatan Orang	1 Kegiatan 300 Orang	88,929,900	88,929,900	14,375,000				1 Kegiatan 300 Orang	88,929,900			

**Penetapan Perubahan Rencana Kerja Pemerintah Daerah (RKPD)
Kabupaten Lampung Selatan
Tahun 2021**

Kode	Urusan/ Bidang Urusan/ Program/ Kegiatan/ Sub Kegiatan	Indikator Program/ Kegiatan/ Sub Kegiatan	Target Akhir Periode RPJMD	Realisasi Capaian RKPD Tahun 2019	Prakiraan Capaian Target RKPD Tahun 2020	Capaian Kinerja dan Kerangka Pendanaan							Kelompok Sasaran	Prakiraan Maju Rencana Tahun 2022		Perangkat Daerah Penanggung Jawab		
						Target 2021		Pagu Indikatif			Lokasi	Sumber Dana		Prioritas			Target	Pagu Indikatif
						Semula	Menjadi	RKPD 2021	APBD 2021	RKPD 2021 Perubahan				Nasional	Daerah			
7 01 04 2.01 02	Harmonisasi Hubungan Dengan Tokoh Agama dan Tokoh Masyarakat	Tokoh Agama dan Tokoh Masyarakat Yang Dibina				4 Orang	300 Orang	88,929,900	88,929,900	14,375,000	Kab. Lampung Selatan, Palas, Semua Kelurahan	Pendapatan Transfer Pemerintah Pusat	Revolusi Mental dan Pembangunan Kebudayaan	6. Peningkatan tata kelola dan kapasitas pemerintah daerah dan desa, serta ketentraman dan ketertiban umum	Masyarakat dan Desa Se- Kecamatan Palas	300 Orang	88,929,900	Kecamatan Palas
TOTAL								1,949,593,000	1,921,263,000	1,615,211,975							1,819,184,700	

**Penetapan Perubahan Rencana Kerja Pemerintah Daerah (RKPD)
Kabupaten Lampung Selatan
Tahun 2021**

Kode	Urusan/ Bidang Urusan/ Program/ Kegiatan/ Sub Kegiatan	Indikator Program/ Kegiatan/ Sub Kegiatan	Target Akhir Periode RPJMD	Realisasi Capaian RKPD Tahun 2019	Prakiraan Capaian Target RKPD Tahun 2020	Capaian Kinerja dan Kerangka Pendanaan							Kelompok Sasaran	Prakiraan Maju Rencana Tahun 2022		Perangkat Daerah Penanggung Jawab		
						Target 2021		Pagu Indikatif			Lokasi	Sumber Dana		Prioritas			Target	Pagu Indikatif
						Semula	Menjadi	RKPD 2021	APBD 2021	RKPD 2021 Perubahan				Nasional	Daerah			
7						UNSUR KEWILAYAHAN												
7	01								2,578,459,200	2,545,217,000	2,408,141,900			2,578,459,200				
7	01	01							2,327,076,700	2,293,834,500	2,259,897,400			2,327,076,700				
7	01	01	2.01						7,035,000	7,035,000	7,035,000			7,035,000				
7	01	01	2.01	01				1 Tahun	1 Tahun	1,172,500	1,172,500	1,172,500	Kab. Lampung Selatan, Jati Agung, Marga Agung	Dana Transfer Umum-Dana Alokasi Umum	4. Peningkatan investasi daerah dan pelayanan publik melalui penyederhanaan birokrasi dan regulasi	1 Tahun	1,172,500	Kecamatan Jati Agung
7	01	01	2.01	02				1 Tahun	1 Tahun	1,172,500	1,172,500	1,172,500	Kab. Lampung Selatan, Jati Agung, Marga Agung	Dana Transfer Umum-Dana Alokasi Umum	4. Peningkatan investasi daerah dan pelayanan publik melalui penyederhanaan birokrasi dan regulasi	1 Tahun	1,172,500	Kecamatan Jati Agung
7	01	01	2.01	03				1 Tahun	1 Tahun	1,172,500	1,172,500	1,172,500	Kab. Lampung Selatan, Jati Agung, Marga Agung	Dana Transfer Umum-Dana Alokasi Umum	4. Peningkatan investasi daerah dan pelayanan publik melalui penyederhanaan birokrasi dan regulasi	1 Tahun	1,172,500	Kecamatan Jati Agung
7	01	01	2.01	04				1 Tahun	1 Tahun	1,172,500	1,172,500	1,172,500	Kab. Lampung Selatan, Jati Agung, Marga Agung	Dana Transfer Umum-Dana Alokasi Umum	4. Peningkatan investasi daerah dan pelayanan publik melalui penyederhanaan birokrasi dan regulasi	1 Tahun	1,172,500	Kecamatan Jati Agung
7	01	01	2.01	05				1 Tahun	1 Tahun	1,172,500	1,172,500	1,172,500	Kab. Lampung Selatan, Jati Agung, Marga Agung	Dana Transfer Umum-Dana Alokasi Umum	4. Peningkatan investasi daerah dan pelayanan publik melalui penyederhanaan birokrasi dan regulasi	1 Tahun	1,172,500	Kecamatan Jati Agung

**Penetapan Perubahan Rencana Kerja Pemerintah Daerah (RKPD)
Kabupaten Lampung Selatan
Tahun 2021**

Kode	Urusan/ Bidang Urusan/ Program/ Kegiatan/ Sub Kegiatan	Indikator Program/ Kegiatan/ Sub Kegiatan	Target Akhir Periode RPJMD	Realisasi Capaian RKPD Tahun 2019	Prakiraan Capaian Target RKPD Tahun 2020	Capaian Kinerja dan Kerangka Pendanaan								Kelompok Sasaran	Prakiraan Maju Rencana Tahun 2022		Perangkat Daerah Penanggung Jawab	
						Target 2021		Pagu Indikatif			Lokasi	Sumber Dana	Prioritas		Target	Pagu Indikatif		
						Semula	Menjadi	RKPD 2021	APBD 2021	RKPD 2021 Perubahan			Nasional					Daerah
7 01 01 2.01 06	Koordinasi dan Penyusunan Laporan Capaian Kinerja dan Ikhtisar Realisasi Kinerja SKPD	"Dokumen Penyusunan Laporan Pencapaian Kinerja SKPD				1 Tahun	1 Tahun	1,172,500	1,172,500	1,172,500	Kab. Lampung Selatan, Jati Agung, Semua Kelurahan	Dana Transfer Umum- Dana Alokasi Umum		4. Peningkatan investasi daerah dan pelayanan publik melalui penyederhanaan birokrasi dan regulasi		1 Tahun	1,172,500	Kecamatan Jati Agung
7 01 01 2.02	Administrasi Keuangan Perangkat Daerah							1,949,488,500	1,949,488,500	2,018,159,300							1,949,488,500	
7 01 01 2.02 01	Penyediaan Gaji dan Tunjangan ASN	Jasa Administrasi Keuangan				12 Bulan	12 Bulan	1,714,459,200	1,714,459,200	1,783,130,000	Kab. Lampung Selatan, Jati Agung, Semua Kelurahan	Dana Transfer Umum- Dana Alokasi Umum				12 Bulan	1,714,459,200	Kecamatan Jati Agung
7 01 01 2.02 02	Penyediaan Administrasi Pelaksanaan Tugas ASN	Gaji dan Honorarium Aparatur				12 Bulan	12 Bulan	231,316,000	231,316,000	231,316,000	Kab. Lampung Selatan, Jati Agung, Marga Agung	Dana Transfer Umum- Dana Alokasi Umum		4. Peningkatan investasi daerah dan pelayanan publik melalui penyederhanaan birokrasi dan regulasi		12 Bulan	231,316,000	Kecamatan Jati Agung
7 01 01 2.02 05	Koordinasi dan Penyusunan Laporan Keuangan Akhir Tahun SKPD	"Dokumen laporan Kuangan Ahir Tahun SKPD				1 Tahun	1 Tahun	1,672,800	1,672,800	1,672,800	Kab. Lampung Selatan, Jati Agung, Semua Kelurahan	Dana Transfer Umum- Dana Alokasi Umum		4. Peningkatan investasi daerah dan pelayanan publik melalui penyederhanaan birokrasi dan regulasi		1 Tahun	1,672,800	Kecamatan Jati Agung
7 01 01 2.02 07	Koordinasi dan Penyusunan Laporan Keuangan Bulanan/Triwulanan /Semesteran SKPD	"Dokumen laporan Kuangan Bulanan/Triwulan/Semesteran SKPD				12 Bulan	12 Bulan	2,040,500	2,040,500	2,040,500	Kab. Lampung Selatan, Jati Agung, Semua Kelurahan	Dana Transfer Umum- Dana Alokasi Umum		4. Peningkatan investasi daerah dan pelayanan publik melalui penyederhanaan birokrasi dan regulasi		12 Bulan	2,040,500	Kecamatan Jati Agung
7 01 01 2.05	Administrasi Kepegawaian Perangkat Daerah	Pengadaan Pakaian Dinas Beserta Atribut Kelengkapannya	Stell		Stell	Stell	48 Stell	21,384,000	21,384,000	12,000,000						48 Stell	21,384,000	
7 01 01 2.05 02	Pengadaan Pakaian Dinas Beserta Atribut Kelengkapannya	Persentase dokumen administrasi perkantoran yang diselesaikan tepat waktu (persen/tahun)				12 Bulan	12 Bulan	21,384,000	21,384,000	12,000,000	Kab. Lampung Selatan, Jati Agung, Marga Agung	Dana Transfer Umum - Dana Alokasi Umum	Meningkatkan Sumber Daya Manusia Yang Berkualitas Dan Berdaya Saing	4. Peningkatan investasi daerah dan pelayanan publik melalui penyederhanaan birokrasi dan regulasi	Pegawai Kecamatan	12 Bulan	21,384,000	Kecamatan Jati Agung
7 01 01 2.06	Administrasi Umum Perangkat Daerah							173,856,600	173,856,600	101,020,900							173,856,600	

**Penetapan Perubahan Rencana Kerja Pemerintah Daerah (RKPD)
Kabupaten Lampung Selatan
Tahun 2021**

Kode	Urusan/ Bidang Urusan/ Program/ Kegiatan/ Sub Kegiatan	Indikator Program/ Kegiatan/ Sub Kegiatan	Target Akhir Periode RPJMD	Realisasi Capaian RKPD Tahun 2019	Prakiraan Capaian Target RKPD Tahun 2020	Capaian Kinerja dan Kerangka Pendanaan							Kelompok Sasaran	Prakiraan Maju Rencana Tahun 2022		Perangkat Daerah Penanggung Jawab		
						Target 2021		Pagu Indikatif			Lokasi	Sumber Dana		Prioritas			Target	Pagu Indikatif
						Semula	Menjadi	RKPD 2021	APBD 2021	RKPD 2021 Perubahan				Nasional	Daerah			
7.01.01.2.06.01	Penyediaan Komponen Instalasi Listrik/Penerangan Bangunan Kantor	Alat-alat listrik dan komponen listrik kantor				12 Bulan	12 Bulan	3,442,600	3,442,600	2,902,600	Kab. Lampung Selatan, Jati Agung, Marga Agung	Dana Transfer Umum- Dana Alokasi Umum		4. Peningkatan investasi daerah dan pelayanan publik melalui penyederhanaan birokrasi dan regulasi	12 Bulan	3,442,600	Kecamatan Jati Agung	
7.01.01.2.06.02	Penyediaan Peralatan dan Perlengkapan Kantor							55,810,400	55,810,400	21,334,400	Kab. Lampung Selatan, Jati Agung, Marga Agung					55,810,400	Kecamatan Jati Agung	
7.01.01.2.06.03	Penyediaan Peralatan Rumah Tangga	Alat dan bahan kebersihan kantor				12 Bulan	12 Bulan	5,816,400	5,816,400	4,169,400	Kab. Lampung Selatan, Jati Agung, Marga Agung	Dana Transfer Umum- Dana Alokasi Umum		4. Peningkatan investasi daerah dan pelayanan publik melalui penyederhanaan birokrasi dan regulasi	12 Bulan	5,816,400	Kecamatan Jati Agung	
7.01.01.2.06.04	Penyediaan Bahan Logistik Kantor	Alat Tulis Kantor				12 Bulan	12 Bulan	17,047,300	17,047,300	14,111,100	Kab. Lampung Selatan, Jati Agung, Marga Agung	Dana Transfer Umum- Dana Alokasi Umum		4. Peningkatan investasi daerah dan pelayanan publik melalui penyederhanaan birokrasi dan regulasi	12 Bulan	17,047,300	Kecamatan Jati Agung	
7.01.01.2.06.05	Penyediaan Barang Cetakan dan Penggandaan	Foto Copy dan Penjilidan				12 Bulan	12 Bulan	3,449,900	3,449,900	3,438,400	Kab. Lampung Selatan, Jati Agung, Marga Agung	Dana Transfer Umum - Dana Alokasi Umum		4. Peningkatan investasi daerah dan pelayanan publik melalui penyederhanaan birokrasi dan regulasi	12 Bulan	3,449,900	Kecamatan Jati Agung	
7.01.01.2.06.06	Penyediaan Bahan Bacaan dan Peraturan Perundang- undangan	Surat kabar harian				12 Bulan	12 Bulan	6,000,000	6,000,000	6,000,000	Kab. Lampung Selatan, Jati Agung, Marga Agung	Dana Transfer Umum- Dana Alokasi Umum		4. Peningkatan investasi daerah dan pelayanan publik melalui penyederhanaan birokrasi dan regulasi	12 Bulan	6,000,000	Kecamatan Jati Agung	
7.01.01.2.06.08	Fasilitasi Kunjungan Tamu	Makan dan Minum Rapat dan Kegiatan Kantor				12 Bulan	12 Bulan	71,790,000	71,790,000	44,565,000	Kab. Lampung Selatan, Jati Agung, Marga Agung	Dana Transfer Umum- Dana Alokasi Umum		4. Peningkatan investasi daerah dan pelayanan publik melalui penyederhanaan birokrasi dan regulasi	12 Bulan	71,790,000	Kecamatan Jati Agung	

**Penetapan Perubahan Rencana Kerja Pemerintah Daerah (RKPD)
Kabupaten Lampung Selatan
Tahun 2021**

Kode	Urusan/ Bidang Urusan/ Program/ Kegiatan/ Sub Kegiatan	Indikator Program/ Kegiatan/ Sub Kegiatan	Target Akhir Periode RPJMD	Realisasi Capaian RKPD Tahun 2019	Prakiraan Capaian Target RKPD Tahun 2020	Capaian Kinerja dan Kerangka Pendanaan									Kelompok Sasaran	Prakiraan Maju Rencana Tahun 2022		Perangkat Daerah Penanggung Jawab
						Target 2021		Pagu Indikatif			Lokasi	Sumber Dana	Prioritas			Target	Pagu Indikatif	
						Semula	Menjadi	RKPD 2021	APBD 2021	RKPD 2021 Perubahan			Nasional	Daerah				
7 01 01 2.06 09	Penyelenggaraan Rapat Koordinasi dan Konsultasi SKPD	Perjalanan dinas pegawai				30 Kali	30 Kali	10,500,000	10,500,000	4,500,000	Kab. Lampung Selatan, Jati Agung, Marga Agung	Dana Transfer Umum- Dana Alokasi Umum		4. Peningkatan investasi daerah dan pelayanan publik melalui penyederhanaan birokrasi dan regulasi		30 Kali	10,500,000	Kecamatan Jati Agung
7 01 01 2.07	Pengadaan Barang Milik Daerah Penunjang Urusan Pemerintah Daerah	Mebeulair Kantor	Unit		Unit	Unit	1 Unit	18,180,400	18,180,400	2,792,200						1 Unit	18,180,400	
7 01 01 2.07 05	Pengadaan Mebel	Pengadaan Meja dan Kursi Kantor				12 Bulan	12 Bulan	18,180,400	18,180,400	2,792,200	Kab. Lampung Selatan, Jati Agung, Marga Agung	Dana Transfer Umum - Dana Alokasi Umum		4. Peningkatan investasi daerah dan pelayanan publik melalui penyederhanaan birokrasi dan regulasi	0	12 Bulan	18,180,400	Kecamatan Jati Agung
7 01 01 2.08	Penyediaan Jasa Penunjang Urusan Pemerintahan Daerah							32,400,000	32,400,000	32,400,000							32,400,000	
7 01 01 2.08 02	Penyediaan Jasa Komunikasi, Sumber Daya Air dan Listrik	Internet dan Listrik Kantor				12 Bulan	12 Bulan	32,400,000	32,400,000	32,400,000	Kab. Lampung Selatan, Jati Agung, Marga Agung	Dana Transfer Umum- Dana Alokasi Umum		4. Peningkatan investasi daerah dan pelayanan publik melalui penyederhanaan birokrasi dan regulasi		12 Bulan	32,400,000	Kecamatan Jati Agung
7 01 01 2.09	Pemeliharaan Barang Milik Daerah Penunjang Urusan Pemerintahan Daerah							124,732,200	91,490,000	86,490,000							124,732,200	
7 01 01 2.09 01	Penyediaan Jasa Pemeliharaan, Biaya Pemeliharaan dan Pajak Kendaraan Perorangan Dinas atau Kendaraan Dinas Jabatan	Pajak dan Pemeliharaan rutin/berkala Kendaraan Dinas				12 Bulan	12 Bulan	1,950,000	72,990,000	72,990,000	Kab. Lampung Selatan, Jati Agung, Marga Agung	Dana Transfer Umum - Dana Alokasi Umum		4. Peningkatan investasi daerah dan pelayanan publik melalui penyederhanaan birokrasi dan regulasi		12 Bulan	1,950,000	Kecamatan Jati Agung
7 01 01 2.09 06	Pemeliharaan Peralatan dan Mesin Lainnya	pemeliharaan rutin/ berkala peralatan kantor				12 Bulan	12 Bulan	112,782,200	8,500,000	8,500,000	Kab. Lampung Selatan, Jati Agung, Marga Agung		4. Peningkatan investasi daerah dan pelayanan publik melalui penyederhanaan birokrasi dan regulasi		12 Bulan	112,782,200	Kecamatan Jati Agung	

**Penetapan Perubahan Rencana Kerja Pemerintah Daerah (RKPD)
Kabupaten Lampung Selatan
Tahun 2021**

Kode	Urusan/ Bidang Urusan/ Program/ Kegiatan/ Sub Kegiatan	Indikator Program/ Kegiatan/ Sub Kegiatan	Target Akhir Periode RPJMD	Realisasi Capaian RKPD Tahun 2019	Prakiraan Capaian Target RKPD Tahun 2020	Capaian Kinerja dan Kerangka Pendanaan							Kelompok Sasaran	Prakiraan Maju Rencana Tahun 2022		Perangkat Daerah Penanggung Jawab		
						Target 2021		Pagu Indikatif			Lokasi	Sumber Dana		Prioritas			Target	Pagu Indikatif
						Semula	Menjadi	RKPD 2021	APBD 2021	RKPD 2021 Perubahan				Nasional	Daerah			
7 01 01 2.09 10	Pemeliharaan/Rehabilitasi Sarana dan Prasarana Gedung Kantor atau Bangunan Lainnya	Pemeliharaan perlengkapan gedung kantor (Toilet dan Mushola/ Tempat Wudhu)				12 Bulan	12 Bulan	10,000,000	10,000,000	5,000,000	Kab. Lampung Selatan, Jati Agung, Marga Agung	Dana Transfer Umum-Dana Alokasi Umum	4. Peningkatan investasi daerah dan pelayanan publik melalui penyederhanaan birokrasi dan regulasi		12 Bulan	10,000,000	Kecamatan Jati Agung	
7 01 03	PROGRAM PEMBERDAYAAN MASYARAKAT DESA DAN KELURAHAN	Persentase masyarakat/ kelurahan yang diberdayakan (%) Persentase masyarakat yang diberdayakan	persen Kegiatan		persen Kegiatan	persen Kegiatan	null persen 1 Kegiatan	147,097,500	147,097,500	90,854,500					null persen 1 Kegiatan	147,097,500		
7 01 03 2.01	Koordinasi Kegiatan Pemberdayaan Desa	Musrenbang RKPD Tingkat Kecamatan	kegiatan		kegiatan	kegiatan	1 kegiatan	88,197,500	88,197,500	82,449,500					1 kegiatan	88,197,500		
7 01 03 2.01 01	Peningkatan Partisipasi Masyarakat dalam Forum Musyawarah Perencanaan Pembangunan di Desa	Persentase kegiatan perencanaan pembangunan daerah yang melibatkan partisipasi aktif masyarakat				12 Bulan	12 Bulan	88,197,500	88,197,500	82,449,500	Kab. Lampung Selatan, Jati Agung, Marga Agung	Dana Transfer Umum-Dana Alokasi Umum	Memperkuat Infrastruktur Untuk Mendukung Pengembangan Ekonomi Dan Pelayanan Dasar	6. Peningkatan tata kelola dan kapasitas pemerintah daerah dan desa, serta ketertarikan dan ketertiban umum	Seluruh Masyarakat dan pembangu na Wilayah SeKecamat an Jati Agung	12 Bulan	88,197,500	Kecamatan Jati Agung
7 01 03 2.03	Pemberdayaan Lembaga Kemasyarakatan Tingkat Kecamatan	Pembinaan UMKM	kegiatan		kegiatan	kegiatan	1 kegiatan	58,900,000	58,900,000	8,405,000					1 kegiatan	58,900,000		
7 01 03 2.03 04	Fasilitasi Pengembangan Usaha Ekonomi Masyarakat	Fasilitasi Pengembangan Usaha Ekonomi Masyarakat				12 Bulan	12 Bulan	58,900,000	58,900,000	8,405,000	Kab. Lampung Selatan, Jati Agung, Marga Agung	Dana Transfer Umum-Dana Alokasi Umum	Memperkuat Ketahanan Ekonomi Untuk Pertumbuhan Yang Berkualitas dan Berkeadilan	3. Pemulihan perekonomian daerah melalui pengolahan produk unggulan daerah, pemanfaatan teknologi, inovasi, penguatan kelembagaan dan permodalan UMKM serta perluasan lapangan kerja	UMKM Swkecamatan Jati Agung	12 Bulan	58,900,000	Kecamatan Jati Agung
7 01 04	PROGRAM KOORDINASI KETENTRAMAN DAN KETERTIBAN UMUM	Bimbingan keagamaan masyarakat	kegiatan		kegiatan	kegiatan	2 kegiatan	104,285,000	104,285,000	57,390,000					2 kegiatan	104,285,000		
7 01 04 2.01	Koordinasi Upaya Penyelenggaraan Ketenteraman dan Ketertiban Umum	Bimbingan keagamaan masyarakat	kegiatan		kegiatan	kegiatan	2 kegiatan	104,285,000	104,285,000	57,390,000					2 kegiatan	104,285,000		

**Penetapan Perubahan Rencana Kerja Pemerintah Daerah (RKPD)
Kabupaten Lampung Selatan
Tahun 2021**

Kode	Urusan/ Bidang Urusan/ Program/ Kegiatan/ Sub Kegiatan	Indikator Program/ Kegiatan/ Sub Kegiatan	Target Akhir Periode RPJMD	Realisasi Capaian RKPD Tahun 2019	Prakiraan Capaian Target RKPD Tahun 2020	Capaian Kinerja dan Kerangka Pendanaan							Kelompok Sasaran	Prakiraan Maju Rencana Tahun 2022		Perangkat Daerah Penanggung Jawab		
						Target 2021		Pagu Indikatif			Lokasi	Sumber Dana		Prioritas			Target	Pagu Indikatif
						Semula	Menjadi	RKPD 2021	APBD 2021	RKPD 2021 Perubahan				Nasional	Daerah			
7 01 04 2.01 02	Harmonisasi Hubungan Dengan Tokoh Agama dan Tokoh Masyarakat	Partisipasi Masyarakat desa dalam Ketertiban dan Keamanan				12 Bulan	12 Bulan	104,285,000	104,285,000	57,390,000	Kab. Lampung Selatan, Jati Agung, Marga Agung	Dana Transfer Umum- Dana Alokasi Umum	Revolusi Mental dan Pembangunan Kebudayaan	6. Peningkatan tata kelola dan kapasitas pemerintah daerah dan desa, serta ketentraman dan ketertiban umum	Masyarakat dan Tokoh Agama SeKecamat an Jati Agung	12 Bulan	104,285,000	Kecamatan Jati Agung
TOTAL								2,578,459,200	2,545,217,000	2,408,141,900							2,578,459,200	

**Penetapan Perubahan Rencana Kerja Pemerintah Daerah (RKPD)
Kabupaten Lampung Selatan
Tahun 2021**

Kode	Urusan/ Bidang Urusan/ Program/ Kegiatan/ Sub Kegiatan	Indikator Program/ Kegiatan/ Sub Kegiatan	Target Akhir Periode RPJMD	Realisasi Capaian RKPD Tahun 2019	Prakiraan Capaian Target RKPD Tahun 2020	Capaian Kinerja dan Kerangka Pendanaan						Kelompok Sasaran	Prakiraan Maju Rencana Tahun 2022		Perangkat Daerah Penanggung Jawab			
						Target 2021		Pagu Indikatif			Lokasi		Sumber Dana	Prioritas		Target	Pagu Indikatif	
						Semula	Menjadi	RKPD 2021	APBD 2021	RKPD 2021 Perubahan				Nasional				Daerah
7						UNSUR KEWILAYAHAN												
7	01							2,063,023,400	2,033,361,000	1,675,860,400			2,043,052,740					
7	01	01						1,755,970,000	1,726,307,600	1,592,179,500			80 Poin	1,951,003,740				
7	01	01	2.01					5,406,400	5,406,400	5,406,300			10 Dokumen	5,947,040				
7	01	01	2.01	01				1,081,500	1,081,500	1,081,500	Kab. Lampung Selatan, Ketapang, Bangunrejo	Dana Transfer Umum - Dana Alokasi Umum	6. Peningkatan tata kelola dan kapasitas pemerintah daerah dan desa, serta ketentraman dan ketertiban umum	Kecamatan Ketapang	3 Dokumen	1,189,650	Kecamatan Ketapang	
7	01	01	2.01	02				540,500	540,500	540,500	Kab. Lampung Selatan, Ketapang, Semua Kelurahan			Kecamatan Ketapang	1 Dokumen	594,550	Kecamatan Ketapang	
7	01	01	2.01	03				1,081,200	1,081,200	1,081,200	Kab. Lampung Selatan, Ketapang, Semua Kelurahan		6. Peningkatan tata kelola dan kapasitas pemerintah daerah dan desa, serta ketentraman dan ketertiban umum	Kecamatan Ketapang	1 Dokumen	1,189,320	Kecamatan Ketapang	
7	01	01	2.01	04				540,600	540,600	540,500	Kab. Lampung Selatan, Ketapang, Semua Kelurahan	Dana Transfer Umum- Dana Alokasi Umum	6. Peningkatan tata kelola dan kapasitas pemerintah daerah dan desa, serta ketentraman dan ketertiban umum	Kecamatan Ketapang	1 Dokumen	594,660	Kecamatan Ketapang	
7	01	01	2.01	05				1,081,300	1,081,300	1,081,300	Kab. Lampung Selatan, Ketapang, Semua Kelurahan	Dana Transfer Umum- Dana Alokasi Umum	6. Peningkatan tata kelola dan kapasitas pemerintah daerah dan desa, serta ketentraman dan ketertiban umum	Kecamatan Ketapang	1 Dokumen	1,189,430	Kecamatan Ketapang	

**Penetapan Perubahan Rencana Kerja Pemerintah Daerah (RKPD)
Kabupaten Lampung Selatan
Tahun 2021**

Kode	Urusan/ Bidang Urusan/ Program/ Kegiatan/ Sub Kegiatan	Indikator Program/ Kegiatan/ Sub Kegiatan	Target Akhir Periode RPJMD	Realisasi Capaian RKPD Tahun 2019	Prakiraan Capaian Target RKPD Tahun 2020	Capaian Kinerja dan Kerangka Pendanaan									Kelompok Sasaran	Prakiraan Maju Rencana Tahun 2022		Perangkat Daerah Penanggung Jawab	
						Target 2021		Pagu Indikatif			Lokasi	Sumber Dana	Prioritas			Target	Pagu Indikatif		
						Semula	Menjadi	RKPD 2021	APBD 2021	RKPD 2021 Perubahan			Nasional	Daerah					
7 01 01 2.01 06	Koordinasi dan Penyusunan Laporan Capaian Kinerja dan Ikhtisar Realisasi Kinerja SKPD	Dokumen Perencanaan Penganggaran dan Laporan Perangkat Daerah					1 Dokumen	3 Dokumen	1,081,300	1,081,300	1,081,300	Kab. Lampung Selatan, Ketapang, Semua Kelurahan	Dana Transfer Umum- Dana Alokasi Umum			Kecamatan Ketapang	3 Dokumen	1,189,430	Kecamatan Ketapang
7 01 01 2.02	Administrasi Keuangan Perangkat Daerah	Alat-alat Listrik dan Komponen Listrik Kantor Persentase penyelenggaraan administrasi keuangan perangkat daerah tepat waktu	Bulan Jenis Bulan		Bulan Jenis Bulan	Bulan Jenis Bulan	12 Bulan 7 Jenis 12 Bulan		1,472,548,900	1,472,548,900	1,332,959,500						12 Bulan 7 Jenis 12 Bulan	1,619,803,790	
7 01 01 2.02 01	Penyediaan Gaji dan Tunjangan ASN								1,292,223,400	1,292,223,400	1,152,634,000					Kecamatan Ketapang		1,421,445,740	Kecamatan Ketapang
7 01 01 2.02 02	Penyediaan Administrasi Pelaksanaan Tugas ASN	Administrasi Pelaksanaan Tugas ASN				12 Bulan	12 Bulan	178,152,500	178,152,500	178,152,500	Kab. Lampung Selatan, Ketapang, Semua Kelurahan					Kecamatan Ketapang	12 Bulan	195,967,750	Kecamatan Ketapang
7 01 01 2.02 05	Koordinasi dan Penyusunan Laporan Keuangan Akhir Tahun SKPD	Dokumen Laporan Akhir Tahun				12 Dokumen	1 Dokumen	1,086,500	1,086,500	1,086,500	Kab. Lampung Selatan, Ketapang, Semua Kelurahan	Dana Transfer Umum- Dana Alokasi Umum		6. Peningkatan tata kelola dan kapasitas pemerintah daerah dan desa, serta ketentraman dan ketertiban umum	Kecamatan Ketapang	1 Dokumen	1,195,150	Kecamatan Ketapang	
7 01 01 2.02 07	Koordinasi dan Penyusunan Laporan Keuangan Bulanan/Triwulanan /Semesteran SKPD	Dokumen Laporan Keuangan Semester				12 Dokumen	1 Dokumen	1,086,500	1,086,500	1,086,500		Dana Transfer Umum- Dana Alokasi Umum		6. Peningkatan tata kelola dan kapasitas pemerintah daerah dan desa, serta ketentraman dan ketertiban umum	Kecamatan Ketapang	1 Dokumen	1,195,150	Kecamatan Ketapang	
7 01 01 2.06	Administrasi Umum Perangkat Daerah	Persentase penyelenggaraan administrasi umum perangkat daerah	%		%	%	100 %		132,720,500	132,720,500	117,270,700						100 %	177,154,630	
7 01 01 2.06 01	Penyediaan Komponen Instalasi Listrik/Penerangan Bangunan Kantor	Alat-alat Listrik dan Komponen Listrik Kantor				12 Jenis	7 Jenis	1,904,000	1,904,000	1,904,000	Kab. Lampung Selatan, Ketapang, Semua Kelurahan	Dana Transfer Umum- Dana Alokasi Umum			Kecamatan Ketapang	7 Jenis	2,094,400	Kecamatan Ketapang	

**Penetapan Perubahan Rencana Kerja Pemerintah Daerah (RKPD)
Kabupaten Lampung Selatan
Tahun 2021**

Kode	Urusan/ Bidang Urusan/ Program/ Kegiatan/ Sub Kegiatan	Indikator Program/ Kegiatan/ Sub Kegiatan	Target Akhir Periode RPJMD	Realisasi Capaian RKPD Tahun 2019	Prakiraan Capaian Target RKPD Tahun 2020	Capaian Kinerja dan Kerangka Pendanaan								Kelompok Sasaran	Prakiraan Maju Rencana Tahun 2022		Perangkat Daerah Penanggung Jawab	
						Target 2021		Pagu Indikatif			Lokasi	Sumber Dana	Prioritas		Target	Pagu Indikatif		
						Semula	Menjadi	RKPD 2021	APBD 2021	RKPD 2021 Perubahan			Nasional					Daerah
7 01 01 2.06 02	Penyediaan Peralatan dan Perlengkapan Kantor	Pengadaan Peralatan dan Perlengkapan Kantor				12 Unit	8 Unit	50,167,700	50,167,700	54,515,500	Kab. Lampung Selatan, Ketapang, Semua Kelurahan	Dana Transfer Umum-Dana Alokasi Umum	6. Peningkatan tata kelola dan kapasitas pemerintah daerah dan desa, serta ketentraman dan ketertiban umum	Kecamatan Ketapang	8 Unit	59,967,000	Kecamatan Ketapang	
7 01 01 2.06 03	Penyediaan Peralatan Rumah Tangga	Peralatan Rumah Tangga				12 Jenis	17 Jenis	3,227,600	3,227,600	2,172,400	Kab. Lampung Selatan, Ketapang, Semua Kelurahan	Dana Transfer Umum-Dana Alokasi Umum	6. Peningkatan tata kelola dan kapasitas pemerintah daerah dan desa, serta ketentraman dan ketertiban umum	Kecamatan Ketapang	17 Jenis	2,389,640	Kecamatan Ketapang	
7 01 01 2.06 04	Penyediaan Bahan Logistik Kantor	Bahan Logistik Kantor				12 Jenis	32 Jenis	12,916,900	12,916,900	10,586,900	Kab. Lampung Selatan, Ketapang, Semua Kelurahan		6. Peningkatan tata kelola dan kapasitas pemerintah daerah dan desa, serta ketentraman dan ketertiban umum	Kecamatan Ketapang	32 Jenis	11,645,590	Kecamatan Ketapang	
7 01 01 2.06 05	Penyediaan Barang Cetak dan Penggandaan	Cetak dan Pengadaan				12 Jenis	3 Jenis	6,094,300	6,094,300	4,901,900	Kab. Lampung Selatan, Ketapang, Semua Kelurahan		6. Peningkatan tata kelola dan kapasitas pemerintah daerah dan desa, serta ketentraman dan ketertiban umum	Kecamatan Ketapang	3 Jenis	53,549,000	Kecamatan Ketapang	
7 01 01 2.06 06	Penyediaan Bahan Bacaan dan Peraturan Perundang-undangan	Bahan Bacaan dan Peraturan Perundang-Undangan				12 Bulan	12 Bulan	6,000,000	6,000,000	6,000,000	Kab. Lampung Selatan, Ketapang, Semua Kelurahan	Dana Transfer Umum-Dana Alokasi Umum	6. Peningkatan tata kelola dan kapasitas pemerintah daerah dan desa, serta ketentraman dan ketertiban umum	Kecamatan Ketapang	12 Bulan	6,600,000	Kecamatan Ketapang	
7 01 01 2.06 08	Fasilitasi Kunjungan Tamu	Fasilitasi Makan Minum Rapat Kantor dan Jamuan Tamu				12 kegiatan	3 kegiatan	41,310,000	41,310,000	34,590,000	Kab. Lampung Selatan, Ketapang, Semua Kelurahan			Kecamatan Ketapang	3 kegiatan	38,049,000	Kecamatan Ketapang	

**Penetapan Perubahan Rencana Kerja Pemerintah Daerah (RKPD)
Kabupaten Lampung Selatan
Tahun 2021**

Kode	Urusan/ Bidang Urusan/ Program/ Kegiatan/ Sub Kegiatan	Indikator Program/ Kegiatan/ Sub Kegiatan	Target Akhir Periode RPJMD	Realisasi Capaian RKPD Tahun 2019	Prakiraan Capaian Target RKPD Tahun 2020	Capaian Kinerja dan Kerangka Pendanaan								Kelompok Sasaran	Prakiraan Maju Rencana Tahun 2022		Perangkat Daerah Penanggung Jawab	
						Target 2021		Pagu Indikatif			Lokasi	Sumber Dana	Prioritas		Target	Pagu Indikatif		
						Semula	Menjadi	RKPD 2021	APBD 2021	RKPD 2021 Perubahan			Nasional					Daerah
7 01 01 2.06 09	Penyelenggaraan Rapat Koordinasi dan Konsultasi SKPD	Perjalanan Dinas Dalam Daerah				37 Kali	20 Kali	11,100,000	11,100,000	2,600,000	Kab. Lampung Selatan, Ketapang, Semua Kelurahan		6. Peningkatan tata kelola dan kapasitas pemerintah daerah dan desa, serta ketentraman dan ketertiban umum	Kecamatan Ketapang	20 Kali	2,860,000	Kecamatan Ketapang	
7 01 01 2.07	Pengadaan Barang Milik Daerah Penunjang Urusan Pemerintahan Daerah	Pengadaan Peralatan dan Perlengkapan Kantor	Unit		Unit	Unit	73 Unit	26,061,800	26,061,800	46,973,000					73 Unit	51,670,300		
7 01 01 2.07 05	Pengadaan Mebel	Mebeulair Kantor				64 Unit	73 Unit	26,061,800	26,061,800	46,973,000	Kab. Lampung Selatan, Ketapang, Semua Kelurahan		6. Peningkatan tata kelola dan kapasitas pemerintah daerah dan desa, serta ketentraman dan ketertiban umum	Kecamatan Ketapang	73 Unit	51,670,300	Kecamatan Ketapang	
7 01 01 2.08	Penyediaan Jasa Penunjang Urusan Pemerintahan Daerah	Penyediaan Jasa Penunjang Urusan Pemerintahan Daerah	Bulan		Bulan	Bulan	12 Bulan	28,100,000	28,100,000	28,100,000					12 Bulan	28,667,980		
7 01 01 2.08 02	Penyediaan Jasa Komunikasi, Sumber Daya Air dan Listrik	Listrik dan Internet				12 Bulan	12 Bulan	28,100,000	28,100,000	28,100,000	Kab. Lampung Selatan, Ketapang, Semua Kelurahan	Dana Transfer Umum-Dana Alokasi Umum	6. Peningkatan tata kelola dan kapasitas pemerintah daerah dan desa, serta ketentraman dan ketertiban umum	Kecamatan Ketapang	12 Bulan	28,667,980	Kecamatan Ketapang	
7 01 01 2.09	Pemeliharaan Barang Milik Daerah Penunjang Urusan Pemerintahan Daerah	Pemeliharaan Barang Milik Daerah Penunjang Urusan Pemerintahan Daerah	Unit		Unit	Unit	7 Unit	91,132,400	61,470,000	61,470,000					7 Unit	67,760,000		
7 01 01 2.09 01	Penyediaan Jasa Pemeliharaan, Biaya Pemeliharaan dan Pajak Kendaraan Perorangan Dinas atau Kendaraan Dinas Jabatan	Pemeliharaan rutin/berkala, pembayaran Pajak, dan Perizinan Kendaraan Dinas Operasional atau Lapangan				12 Unit	2 Unit	64,532,400	34,870,000	34,870,000	Kab. Lampung Selatan, Ketapang, Semua Kelurahan		6. Peningkatan tata kelola dan kapasitas pemerintah daerah dan desa, serta ketentraman dan ketertiban umum	Kecamatan Ketapang	2 Unit	38,500,000	Kecamatan Ketapang	

**Penetapan Perubahan Rencana Kerja Pemerintah Daerah (RKPD)
Kabupaten Lampung Selatan
Tahun 2021**

Kode	Urusan/ Bidang Urusan/ Program/ Kegiatan/ Sub Kegiatan	Indikator Program/ Kegiatan/ Sub Kegiatan	Target Akhir Periode RPJMD	Realisasi Capaian RKPD Tahun 2019	Prakiraan Capaian Target RKPD Tahun 2020	Capaian Kinerja dan Kerangka Pendanaan							Kelompok Sasaran	Prakiraan Maju Rencana Tahun 2022		Perangkat Daerah Penanggung Jawab		
						Target 2021		Pagu Indikatif			Lokasi	Sumber Dana		Prioritas			Target	Pagu Indikatif
						Semula	Menjadi	RKPD 2021	APBD 2021	RKPD 2021 Perubahan				Nasional	Daerah			
7 01 01 2.09 06	Pemeliharaan Peralatan dan Mesin Lainnya	Pemeliharaan Peralatan dan Mesin Lainnya				12 Jenis	2 Jenis	1,600,000	1,600,000	1,600,000	Kab. Lampung Selatan, Ketapang, Semua Kelurahan	Dana Transfer Umum-Dana Alokasi Umum	6. Peningkatan tata kelola dan kapasitas pemerintah daerah dan desa, serta ketentraman dan ketertiban umum	Kecamatan Ketapang	2 Jenis	1,760,000	Kecamatan Ketapang	
7 01 01 2.09 09	Pemeliharaan/Rehabilitasi Gedung Kantor dan Bangunan Lainnya	Pemeliharaan Sarana dan Prasarana Pendukung Gedung Kantor dan Rumah Dinas				3 Unit	3 Unit	25,000,000	25,000,000	25,000,000	Kab. Lampung Selatan, Ketapang, Semua Kelurahan	Dana Transfer Umum-Dana Alokasi Umum	6. Peningkatan tata kelola dan kapasitas pemerintah daerah dan desa, serta ketentraman dan ketertiban umum	Kecamatan Ketapang	3 Unit	27,500,000	Kecamatan Ketapang	
7 01 03	PROGRAM PEMBERDAYAAN MASYARAKAT DESA DAN KELURAHAN	Jumlah orang dan kegiatan pemberdayaan desa di wilayah kecamatan Persentase masyarakat yang diberdayakan	Kegiatan %		Kegiatan %	Kegiatan %	2 Kegiatan 100 %	93,298,400	93,298,400	48,680,900					2 Kegiatan 100 %	53,549,000		
7 01 03 2.01	Koordinasi Kegiatan Pemberdayaan Desa	Jumlah orang dan kegiatan pemberdayaan desa di wilayah kecamatan Musrenbang RKPD Tingkat Kecamatan	Kegiatan Kegiatan		Kegiatan Kegiatan	Kegiatan Kegiatan	2 Kegiatan 1 Kegiatan	84,953,400	84,953,400	48,680,900					2 Kegiatan 1 Kegiatan	53,549,000		
7 01 03 2.01 01	Peningkatan Partisipasi Masyarakat dalam Forum Musyawarah Perencanaan Pembangunan di Desa	Musrenbang RKPD Tingkat Kecamatan				1 Kegiatan	1 Kegiatan	84,953,400	84,953,400	48,680,900	Kab. Lampung Selatan, Ketapang, Semua Kelurahan	Memperkuat Infrastruktur Untuk Mendukung Pengembangan Ekonomi Dan Pelayanan Dasar	6. Peningkatan tata kelola dan kapasitas pemerintah daerah dan desa, serta ketentraman dan ketertiban umum	Kecamatan Ketapang	1 Kegiatan	53,549,000	Kecamatan Ketapang	
7 01 03 2.03	Pemberdayaan Lembaga Kemasyarakatan Tingkat Kecamatan	Pembangunan desa melalui pembinaan dan lomba desa	Kegiatan		Kegiatan	Kegiatan	1 Kegiatan	8,345,000	8,345,000	0					1 Kegiatan	0		
7 01 03 2.03 04	Fasilitasi Pengembangan Usaha Ekonomi Masyarakat	Pembangunan desa melalui pembinaan dan lomba desa				1 0	0 0	8,345,000	8,345,000	0	Kab. Lampung Selatan, Ketapang, Semua Kelurahan		6. Peningkatan tata kelola dan kapasitas pemerintah daerah dan desa, serta ketentraman dan ketertiban umum		0 0	0	Kecamatan Ketapang	

**Penetapan Perubahan Rencana Kerja Pemerintah Daerah (RKPD)
Kabupaten Lampung Selatan
Tahun 2021**

Kode	Urusan/ Bidang Urusan/ Program/ Kegiatan/ Sub Kegiatan	Indikator Program/ Kegiatan/ Sub Kegiatan	Target Akhir Periode RPJMD	Realisasi Capaian RKPD Tahun 2019	Prakiraan Capaian Target RKPD Tahun 2020	Capaian Kinerja dan Kerangka Pendanaan						Kelompok Sasaran	Prakiraan Maju Rencana Tahun 2022		Perangkat Daerah Penanggung Jawab			
						Target 2021		Pagu Indikatif			Lokasi		Sumber Dana	Prioritas		Target	Pagu Indikatif	
						Semula	Menjadi	RKPD 2021	APBD 2021	RKPD 2021 Perubahan				Nasional				Daerah
7 01 04	PROGRAM KOORDINASI KETENTERAMAN DAN KETERTIBAN UMUM	Jumlah Koordinasi dengan pihak terkait dalam Upaya peningkatan Ketenteraman dan Ketertiban Umum Persentase kegiatan koordinasi dengan pihak terkait dalam upaya peningkatan ketenteraman dan ketertiban umum	Dokumen %		Dokumen %	Dokumen %	3 Dokumen 100 %	213,755,000	213,755,000	35,000,000				3 Dokumen 100 %	38,500,000			
7 01 04 2.03	Koordinasi Upaya Penyelenggaraan Ketentraman dan Ketertiban Umum	Bimbingan keagamaan masyarakat	Kegiatan		Kegiatan	Kegiatan	1 Kegiatan	213,755,000	213,755,000	35,000,000				1 Kegiatan	38,500,000			
7 01 04 2.03 02	Harmonisasi Hubungan dengan Tokoh Agama dan Tokoh Masyarakat	Bimbingan Keagamaan Masyarakat				kegiatan	1 kegiatan	213,755,000	213,755,000	35,000,000	Kab. Lampung Selatan, Ketapang, Semua Kelurahan		Meningkatkan Sumber Daya Manusia Yang Berkualitas Dan Berdaya Saing		Kecamatan Ketapang	1 kegiatan	38,500,000	Kecamatan Ketapang
TOTAL								2,063,023,400	2,033,361,000	1,675,860,400					2,043,052,740			

**Penetapan Perubahan Rencana Kerja Pemerintah Daerah (RKPD)
Kabupaten Lampung Selatan
Tahun 2021**

Kode	Urusan/ Bidang Urusan/ Program/ Kegiatan/ Sub Kegiatan	Indikator Program/ Kegiatan/ Sub Kegiatan	Target Akhir Periode RPJMD	Realisasi Capaian RKPD Tahun 2019	Prakiraan Capaian Target RKPD Tahun 2020	Capaian Kinerja dan Kerangka Pendanaan							Kelompok Sasaran	Prakiraan Maju Rencana Tahun 2022		Perangkat Daerah Penanggung Jawab		
						Target 2021		Pagu Indikatif			Lokasi	Sumber Dana		Prioritas			Target	Pagu Indikatif
						Semula	Menjadi	RKPD 2021	APBD 2021	RKPD 2021 Perubahan				Nasional	Daerah			
7.01.01.2.02.02	Penyediaan Administrasi Pelaksanaan Tugas ASN	Tersedianya Administrasi Pelaksanaan Tugas ASN				12 bulan	12 bulan	200,084,300	200,084,300	200,084,300	Kab. Lampung Selatan, Sragi, Semua Kelurahan	Dana Transfer Umum-Dana Alokasi Umum	6. Peningkatan tata kelola dan kapasitas pemerintah daerah dan desa, serta ketentraman dan ketertiban umum	0	12 bulan	0	Kecamatan Sragi	
7.01.01.2.06	Administrasi Umum Perangkat Daerah	Persentase penyelenggaraan administrasi umum perangkat daerah	Bulan		Bulan	Bulan	12 Bulan	134,780,700	134,780,500	95,202,300					12 Bulan	0		
7.01.01.2.06.01	Penyediaan Komponen Instalasi Listrik/Penerangan Bangunan Kantor	Tersedianya Komponen Instalasi Listrik				12 Bulan	12 Bulan	10,320,500	10,320,500	7,166,500	Kab. Lampung Selatan, Sragi, Semua Kelurahan	Dana Transfer Umum-Dana Alokasi Umum	6. Peningkatan tata kelola dan kapasitas pemerintah daerah dan desa, serta ketentraman dan ketertiban umum	0	12 Bulan	0	Kecamatan Sragi	
7.01.01.2.06.02	Penyediaan Peralatan dan Perlengkapan Kantor	Tersedianya Peralatan dan Perlengkapan Kantor				12 Unit	2 Unit	29,187,300	29,187,300	14,518,000	Kab. Lampung Selatan, Sragi, Semua Kelurahan	Dana Transfer Umum-Dana Alokasi Umum	6. Peningkatan tata kelola dan kapasitas pemerintah daerah dan desa, serta ketentraman dan ketertiban umum	0	2 Unit	0	Kecamatan Sragi	
7.01.01.2.06.03	Penyediaan Peralatan Rumah Tangga	Tersedianya Peralatan Rumah Tangga				12 Jenis	14 Jenis	4,869,500	4,869,500	4,651,100	Kab. Lampung Selatan, Sragi, Semua Kelurahan	Dana Transfer Umum-Dana Alokasi Umum	6. Peningkatan tata kelola dan kapasitas pemerintah daerah dan desa, serta ketentraman dan ketertiban umum	0	14 Jenis	0	Kecamatan Sragi	
7.01.01.2.06.04	Penyediaan Bahan Logistik Kantor	Tersedianya Bahan Logistik Kantor				12 Jenis	1 Jenis	15,165,800	15,165,600	13,018,800	Kab. Lampung Selatan, Sragi, Semua Kelurahan	Dana Transfer Umum-Dana Alokasi Umum	6. Peningkatan tata kelola dan kapasitas pemerintah daerah dan desa, serta ketentraman dan ketertiban umum	0	1 Jenis	0	Kecamatan Sragi	

**Penetapan Perubahan Rencana Kerja Pemerintah Daerah (RKPD)
Kabupaten Lampung Selatan
Tahun 2021**

Kode	Urusan/ Bidang Urusan/ Program/ Kegiatan/ Sub Kegiatan	Indikator Program/ Kegiatan/ Sub Kegiatan	Target Akhir Periode RPJMD	Realisasi Capaian RKPD Tahun 2019	Prakiraan Capaian Target RKPD Tahun 2020	Capaian Kinerja dan Kerangka Pendanaan										Kelompok Sasaran	Prakiraan Maju Rencana Tahun 2022		Perangkat Daerah Penanggung Jawab
						Target 2021		Pagu Indikatif			Lokasi	Sumber Dana	Prioritas		Target		Pagu Indikatif		
						Semula	Menjadi	RKPD 2021	APBD 2021	RKPD 2021 Perubahan			Nasional	Daerah					
7 01 01 2.06 05	Penyediaan Barang Cetak dan Penggandaan	Tersedianya Barang Cetak dan Penggandaan				12 bulan	12 bulan	8,687,600	8,687,600	6,287,900	Kab. Lampung Selatan, Semua Kecamatan, Semua Kelurahan	Dana Transfer Umum-Dana Alokasi Umum		6. Peningkatan tata kelola dan kapasitas pemerintah daerah dan desa, serta ketentraman dan ketertiban umum	0	12 bulan	0	Kecamatan Sragi	
7 01 01 2.06 06	Penyediaan Bahan Bacaan dan Peraturan Perundang-undangan	Tersedianya Bahan Bacaan				12 bulan	12 bulan	4,800,000	4,800,000	4,800,000	Kab. Lampung Selatan, Semua Kecamatan, Semua Kelurahan	Dana Transfer Umum-Dana Alokasi Umum		6. Peningkatan tata kelola dan kapasitas pemerintah daerah dan desa, serta ketentraman dan ketertiban umum	0	12 bulan	0	Kecamatan Sragi	
7 01 01 2.06 08	Fasilitasi Kunjungan Tamu	Tersedianya Fasilitas Kunjungan Tamu				12 bulan	12 bulan	40,750,000	40,750,000	38,000,000	Kab. Lampung Selatan, Sragi, Semua Kelurahan	Dana Transfer Umum-Dana Alokasi Umum		6. Peningkatan tata kelola dan kapasitas pemerintah daerah dan desa, serta ketentraman dan ketertiban umum	0	12 bulan	0	Kecamatan Sragi	
7 01 01 2.06 09	Penyelenggaraan Rapat Koordinasi dan Konsultasi SKPD	Terselenggaranya Rapat Koordinasi dan Konsultasi				12 Kali	52 Kali	21,000,000	21,000,000	6,760,000	Kab. Lampung Selatan, Sragi, Semua Kelurahan	Dana Transfer Umum-Dana Alokasi Umum		6. Peningkatan tata kelola dan kapasitas pemerintah daerah dan desa, serta ketentraman dan ketertiban umum	0	52 Kali	0	Kecamatan Sragi	
7 01 01 2.07	Pengadaan Barang Milik Daerah Penunjang Urusan Pemerintah Daerah	Pengadaan Barang Milik Daerah	Unit		Unit	Unit	4 Unit	12,671,600	12,671,600	3,405,200						4 Unit	0		
7 01 01 2.07 05	Pengadaan Mebel	Tersedianya Meubeler Kantor				4 Unit	4 Unit	12,671,600	12,671,600	3,405,200	Kab. Lampung Selatan, Sragi, Semua Kelurahan	Dana Transfer Umum-Dana Alokasi Umum		6. Peningkatan tata kelola dan kapasitas pemerintah daerah dan desa, serta ketentraman dan ketertiban umum	0	4 Unit	0	Kecamatan Sragi	
7 01 01 2.08	Penyediaan Jasa Penunjang Urusan Pemerintahan Daerah	Tersedianya jasa Penunjang Urusan pemerintahan daerah	Bulan		Bulan	Bulan	12 Bulan	31,200,000	31,200,000	31,200,000						12 Bulan	0		

**Penetapan Perubahan Rencana Kerja Pemerintah Daerah (RKPD)
Kabupaten Lampung Selatan
Tahun 2021**

Kode	Urusan/ Bidang Urusan/ Program/ Kegiatan/ Sub Kegiatan	Indikator Program/ Kegiatan/ Sub Kegiatan	Target Akhir Periode RPJMD	Realisasi Capaian RKPD Tahun 2019	Prakiraan Capaian Target RKPD Tahun 2020	Capaian Kinerja dan Kerangka Pendanaan							Kelompok Sasaran	Prakiraan Maju Rencana Tahun 2022		Perangkat Daerah Penanggung Jawab		
						Target 2021		Pagu Indikatif			Lokasi	Sumber Dana		Prioritas			Target	Pagu Indikatif
						Semula	Menjadi	RKPD 2021	APBD 2021	RKPD 2021 Perubahan				Nasional	Daerah			
7 01 01 2.08 02	Penyediaan Jasa Komunikasi, Sumber Daya Air dan Listrik	Tersedianya Jasa Komunikasi Sumber Daya Air dan Listrik				12 bulan	12 bulan	31,200,000	31,200,000	31,200,000	Kab. Lampung Selatan, Sragi, Semua Kelurahan	Dana Transfer Umum-Dana Alokasi Umum	6. Peningkatan tata kelola dan kapasitas pemerintah daerah dan desa, serta ketentraman dan ketertiban umum	0	12 bulan	0	Kecamatan Sragi	
7 01 01 2.09	Pemeliharaan Barang Milik Daerah Penunjang Urusan Pemerintahan Daerah	Pemeliharaan Barang milik daerah penunjang urusan Pemerintahan daerah	Unit		Unit	Unit	2 Unit	91,415,200	65,774,200	59,115,000					2 Unit	0		
7 01 01 2.09 01	Penyediaan Jasa Pemeliharaan, Biaya Pemeliharaan dan Pajak Kendaraan Perorangan Dinas atau Kendaraan Dinas Jabatan	Tersedianya Jasa Pemeliharaan, Biaya Pemeliharaan dan Pajak Kendaraan				12 bulan	12 bulan	64,511,000	38,870,000	38,870,000	Kab. Lampung Selatan, Semua Kecamatan, Semua Kelurahan	Dana Transfer Umum-Dana Alokasi Umum	6. Peningkatan tata kelola dan kapasitas pemerintah daerah dan desa, serta ketentraman dan ketertiban umum	0	12 bulan	0	Kecamatan Sragi	
7 01 01 2.09 06	Pemeliharaan Peralatan dan Mesin Lainnya	Tersedianya Biaya Pemeliharaan Peralatan dan Mesin				12 bulan	12 bulan	6,900,000	6,900,000	6,900,000	Kab. Lampung Selatan, Sragi, Semua Kelurahan	Dana Transfer Umum-Dana Alokasi Umum	6. Peningkatan tata kelola dan kapasitas pemerintah daerah dan desa, serta ketentraman dan ketertiban umum	0	12 bulan	0	Kecamatan Sragi	
7 01 01 2.09 09	Pemeliharaan/Rehabilitasi Gedung Kantor dan Bangunan Lainnya	Tersedianya Biaya Pemeliharaan Gedung Kantor dan Lainnya				12 bulan	12 bulan	20,004,200	20,004,200	13,345,000	Kab. Lampung Selatan, Sragi, Semua Kelurahan	Dana Transfer Umum-Dana Alokasi Umum	6. Peningkatan tata kelola dan kapasitas pemerintah daerah dan desa, serta ketentraman dan ketertiban umum	0	12 bulan	0	Kecamatan Sragi	
7 01 03	PROGRAM PEMBERDAYAAN MASYARAKAT DESA DAN KELURAHAN	Prosentase Usulan kegiatan pembangunan hasil musrenbangcam yang disetujui di tingkat kabupaten	Poin		Poin	Poin	80 Poin	145,710,100	145,710,100	103,345,300					80 Poin	0		
7 01 03 2.01	Koordinasi Kegiatan Pemberdayaan Desa	Jumlah Lembaga kemasyarakatan tingkat kecamatan yang diberdayakan Jumlah nOrang dalam Kegiatan pemberdayaan desa di wilayah kecamatan	Kegiatan Kegiatan		Kegiatan Kegiatan	Kegiatan Kegiatan	3 Kegiatan 1 Kegiatan	82,081,100	82,081,100	56,811,800					3 Kegiatan 1 Kegiatan	0		

**Penetapan Perubahan Rencana Kerja Pemerintah Daerah (RKPD)
Kabupaten Lampung Selatan
Tahun 2021**

Kode	Urusan/ Bidang Urusan/ Program/ Kegiatan/ Sub Kegiatan	Indikator Program/ Kegiatan/ Sub Kegiatan	Target Akhir Periode RPJMD	Realisasi Capaian RKPD Tahun 2019	Prakiraan Capaian Target RKPD Tahun 2020	Capaian Kinerja dan Kerangka Pendanaan								Kelompok Sasaran	Prakiraan Maju Rencana Tahun 2022		Perangkat Daerah Penanggung Jawab	
						Target 2021		Pagu Indikatif			Lokasi	Sumber Dana	Prioritas		Target	Pagu Indikatif		
						Semula	Menjadi	RKPD 2021	APBD 2021	RKPD 2021 Perubahan			Nasional					Daerah
7 01 03 2.01 01	Peningkatan Partisipasi Masyarakat dalam Forum Musyawarah Perencanaan Pembangunan di Desa	Terlaksananya Kegiatan Musyawarah Perencanaan Pembangunan				1 kali	1 kali	82,081,100	82,081,100	56,811,800	Kab. Lampung Selatan, Sragi, Semua Kelurahan	Dana Transfer Umum-Dana Alokasi Umum	6. Peningkatan tata kelola dan kapasitas pemerintah daerah dan desa, serta ketentraman dan ketertiban umum	0	1 kali	0	Kecamatan Sragi	
7 01 03 2.03	Pemberdayaan Lembaga Kemasyarakatan Tingkat Kecamatan	Jumlah Lembaga Kemasyarakatan yang di berdayakan Pameran Tk Kabupaten dan UMKM	Kegiatan Kegiatan		Kegiatan Kegiatan	Kegiatan Kegiatan	3 Kegiatan 3 Kegiatan	63,629,000	63,629,000	46,533,500					3 Kegiatan 3 Kegiatan	0		
7 01 03 2.03 04	Fasilitasi Pengembangan Usaha Ekonomi Masyarakat	Tesedianya Fasilitas Pengembangan Usaha Ekonomi Masyarakat				Kegiatan 3 kegiatan	2 Kegiatan 3 kegiatan	63,629,000	63,629,000	46,533,500		Dana Transfer Umum-Dana Alokasi Umum	3. Pemulihan perekonomian daerah melalui pengolahan produk unggulan daerah, pemanfaatan teknologi, inovasi, penguatan kelembagaan dan permodalan UMKM serta perluasan lapangan kerja	0	2 Kegiatan 3 kegiatan	0	Kecamatan Sragi	
7 01 04	PROGRAM KOORDINASI KETENTRAMAN DAN KETERTIBAN UMUM	Prosentase Masyarakat yang bisa diberdayakan	Poin		Poin	Poin	80 Poin	176,708,700	176,708,700	127,450,000					80 Poin	0		
7 01 04 2.01	Koordinasi Upaya Penyelenggaraan Ketenteraman dan Ketertiban Umum	Jumlah koordinasi dengan pihak terkait dalam upaya peningkatan ketenteraman dan ketertiban Pengajian nakbar, MTQ, dan safari Ramadhan	Kegiatan Kegiatan		Kegiatan Kegiatan	Kegiatan Kegiatan	3 Kegiatan 3 Kegiatan	176,708,700	176,708,700	127,450,000					3 Kegiatan 3 Kegiatan	0		
7 01 04 2.01 02	Harmonisasi Hubungan Dengan Tokoh Agama dan Tokoh Masyarakat	Terlaksananya Kegiatan Harmonisasi dengan Tokoh Agama dan Masyarakat				3 kegiatan	3 kegiatan	176,708,700	176,708,700	127,450,000	Kab. Lampung Selatan, Sragi, Semua Kelurahan	Dana Transfer Umum-Dana Alokasi Umum	1. Peningkatan kualitas SDM melalui pelayanan pendidikan, kesehatan, kesejahteraan sosial dan budaya serta pemberdayaan perempuan	0	3 kegiatan	0	Kecamatan Sragi	

**Penetapan Perubahan Rencana Kerja Pemerintah Daerah (RKPD)
Kabupaten Lampung Selatan
Tahun 2021**

Kode	Urusan/ Bidang Urusan/ Program/ Kegiatan/ Sub Kegiatan	Indikator Program/ Kegiatan/ Sub Kegiatan	Target Akhir Periode RPJMD	Realisasi Capaian RKPD Tahun 2019	Prakiraan Capaian Target RKPD Tahun 2020	Capaian Kinerja dan Kerangka Pendanaan							Kelompok Sasaran	Prakiraan Maju Rencana Tahun 2022		Perangkat Daerah Penanggung Jawab		
						Target 2021		Pagu Indikatif			Lokasi	Sumber Dana		Prioritas			Target	Pagu Indikatif
						Semula	Menjadi	RKPD 2021	APBD 2021	RKPD 2021 Perubahan				Nasional	Daerah			
TOTAL								1,965,131,200	1,939,490,000	1,845,696,100					0			

**Penetapan Perubahan Rencana Kerja Pemerintah Daerah (RKPD)
Kabupaten Lampung Selatan
Tahun 2021**

Kode	Urusan/ Bidang Urusan/ Program/ Kegiatan/ Sub Kegiatan	Indikator Program/ Kegiatan/ Sub Kegiatan	Target Akhir Periode RPJMD	Realisasi Capaian RKPD Tahun 2019	Prakiraan Capaian Target RKPD Tahun 2020	Capaian Kinerja dan Kerangka Pendanaan						Kelompok Sasaran	Prakiraan Maju Rencana Tahun 2022		Perangkat Daerah Penanggung Jawab				
						Target 2021		Pagu Indikatif			Lokasi		Sumber Dana	Prioritas		Target	Pagu Indikatif		
						Semula	Menjadi	RKPD 2021	APBD 2021	RKPD 2021 Perubahan				Nasional				Daerah	
7						UNSUR KEWILAYAHAN													
7	01							2,122,585,600	2,100,805,000	1,924,022,100				2,138,610,000					
7	01	01						1,851,245,900	1,829,465,300	1,773,624,100				1,867,270,300					
7	01	01	2.01					20,500,000	20,500,000	20,500,000				20,500,000					
7	01	01	2.01	01		Penyusunan Dokumen Perencanaan Perangkat Daerah	Dokumen Renja, Perubahan Renja dan RENSTRA		dokumen	3 dokumen	3,500,000	3,500,000	3,500,000	Kab. Lampung Selatan, Raja Basa, Banding	Dana Transfer Umum- Dana Alokasi Umum	1. Peningkatan kualitas SDM melalui pelayanan pendidikan, kesehatan, kesejahteraan sosial dan budaya serta pemberdayaan perempuan	3 dokumen	3,500,000	Kecamatan Rajabasa
7	01	01	2.01	02		Koordinasi dan Penyusunan Dokumen RKA- SKPD	Dokumen Renja, Perubahan Renja dan RENSTRA		dokumen	1 dokumen	3,500,000	3,500,000	3,500,000	Kab. Lampung Selatan, Raja Basa, Banding	Dana Transfer Umum- Dana Alokasi Umum	1. Peningkatan kualitas SDM melalui pelayanan pendidikan, kesehatan, kesejahteraan sosial dan budaya serta pemberdayaan perempuan	1 dokumen	3,500,000	Kecamatan Rajabasa
7	01	01	2.01	03		Koordinasi dan Penyusunan Dokumen Perubahan RKA- SKPD	Dokumen Renja, Perubahan Renja dan RENSTRA		dokumen	1 dokumen	3,500,000	3,500,000	3,500,000	Kab. Lampung Selatan, Raja Basa, Banding	Dana Transfer Umum- Dana Alokasi Umum	1. Peningkatan kualitas SDM melalui pelayanan pendidikan, kesehatan, kesejahteraan sosial dan budaya serta pemberdayaan perempuan	1 dokumen	3,500,000	Kecamatan Rajabasa

**Penetapan Perubahan Rencana Kerja Pemerintah Daerah (RKPD)
Kabupaten Lampung Selatan
Tahun 2021**

Kode	Urusan/ Bidang Urusan/ Program/ Kegiatan/ Sub Kegiatan	Indikator Program/ Kegiatan/ Sub Kegiatan	Target Akhir Periode RPJMD	Realisasi Capaian RKPD Tahun 2019	Prakiraan Capaian Target RKPD Tahun 2020	Capaian Kinerja dan Kerangka Pendanaan							Kelompok Sasaran	Prakiraan Maju Rencana Tahun 2022		Perangkat Daerah Penanggung Jawab		
						Target 2021		Pagu Indikatif			Lokasi	Sumber Dana		Prioritas			Target	Pagu Indikatif
						Semula	Menjadi	RKPD 2021	APBD 2021	RKPD 2021 Perubahan				Nasional	Daerah			
7 01 01 2.01 04	Koordinasi dan Penyusunan DPA- SKPD	Dokumen Renja, Perubahan Renja dan RENSTRA				dokumen	1 dokumen	3,500,000	3,500,000	3,500,000	Kab. Lampung Selatan, Raja Basa, Banding	Dana Transfer Umum- Dana Alokasi Umum	1. Peningkatan kualitas SDM melalui pelayanan pendidikan, kesehatan, kesejahteraan sosial dan budaya serta pemberdayaan perempuan		1 dokumen	3,500,000	Kecamatan Rajabasa	
7 01 01 2.01 05	Koordinasi dan Penyusunan Perubahan DPA- SKPD	Dokumen Renja, Perubahan Renja dan RENSTRA				dokumen	1 dokumen	3,500,000	3,500,000	3,500,000		Dana Transfer Umum- Dana Alokasi Umum			1 dokumen	3,500,000	Kecamatan Rajabasa	
7 01 01 2.01 06	Koordinasi dan Penyusunan Laporan Capaian Kinerja dan Ikhtisar Realisasi Kinerja SKPD	Dokumen Renja, Perubahan Renja dan RENSTRA				dokumen	3 dokumen	3,000,000	3,000,000	3,000,000		Dana Transfer Umum- Dana Alokasi Umum			3 dokumen	3,000,000	Kecamatan Rajabasa	
7 01 01 2.02	Administrasi Keuangan Perangkat Daerah							1,528,395,600	1,528,395,600	1,537,820,000						1,544,420,000		
7 01 01 2.02 01	Penyediaan Gaji dan Tunjangan ASN							1,280,985,600	1,280,985,600	1,297,010,000		PENDAPATAN TRANSFER					1,297,010,000	Kecamatan Rajabasa
7 01 01 2.02 02	Penyediaan Administrasi Pelaksanaan Tugas ASN	Dokumen Renja, Perubahan Renja dan RENSTRA				bulan	12 bulan	241,410,000	241,410,000	234,810,000	Kab. Lampung Selatan, Raja Basa, Semua Kelurahan	Dana Transfer Umum- Dana Alokasi Umum	1. Peningkatan kualitas SDM melalui pelayanan pendidikan, kesehatan, kesejahteraan sosial dan budaya serta pemberdayaan perempuan		12 bulan	241,410,000	Kecamatan Rajabasa	
7 01 01 2.02 05	Koordinasi dan Penyusunan Laporan Keuangan Akhir Tahun SKPD	Dokumen Renja, Perubahan Renja dan RENSTRA				dokumen	1 dokumen	3,000,000	3,000,000	3,000,000		Dana Transfer Umum- Dana Alokasi Umum			1 dokumen	3,000,000	Kecamatan Rajabasa	

**Penetapan Perubahan Rencana Kerja Pemerintah Daerah (RKPD)
Kabupaten Lampung Selatan
Tahun 2021**

Kode	Urusan/ Bidang Urusan/ Program/ Kegiatan/ Sub Kegiatan	Indikator Program/ Kegiatan/ Sub Kegiatan	Target Akhir Periode RPJMD	Realisasi Capaian RKPD Tahun 2019	Prakiraan Capaian Target RKPD Tahun 2020	Capaian Kinerja dan Kerangka Pendanaan								Kelompok Sasaran	Prakiraan Maju Rencana Tahun 2022		Perangkat Daerah Penanggung Jawab	
						Target 2021		Pagu Indikatif			Lokasi	Sumber Dana	Prioritas		Target	Pagu Indikatif		
						Semula	Menjadi	RKPD 2021	APBD 2021	RKPD 2021 Perubahan			Nasional					Daerah
7 01 01 2.02 07	Koordinasi dan Penyusunan Laporan Keuangan Bulanan/Triwulanan /Semesteran SKPD	Dokumen Renja, Perubahan Renja dan RENSTRA				dokumen	18 dokumen	3,000,000	3,000,000	3,000,000	Kab. Lampung Selatan, Raja Basa, Semua Kelurahan	Dana Transfer Umum- Dana Alokasi Umum	1. Peningkatan kualitas SDM melalui pelayanan pendidikan, kesehatan, kesejahteraan sosial dan budaya serta pemberdayaan perempuan	18 dokumen	3,000,000	Kecamatan Rajabasa		
7 01 01 2.05	Administrasi Kepegawaian Perangkat Daerah							26,768,000	26,768,000	8,000,000					26,768,000			
7 01 01 2.05 02	Pengadaan Pakaian Dinas Beserta Atribut Kelengkapannya	Dokumen Renja, Perubahan Renja dan RENSTRA				jenis	1 jenis	26,768,000	26,768,000	8,000,000		Dana Transfer Umum- Dana Alokasi Umum		1 jenis	26,768,000	Kecamatan Rajabasa		
7 01 01 2.06	Administrasi Umum Perangkat Daerah							142,431,900	138,731,700	123,534,100					142,431,900			
7 01 01 2.06 01	Penyediaan Komponen Instalasi Listrik/Penerangan Bangunan Kantor	Dokumen Renja, Perubahan Renja dan RENSTRA				jenis	6 jenis	3,642,100	3,642,100	3,642,100		Dana Transfer Umum- Dana Alokasi Umum		6 jenis	3,642,100	Kecamatan Rajabasa		
7 01 01 2.06 02	Penyediaan Peralatan dan Perlengkapan Kantor	Dokumen Renja, Perubahan Renja dan RENSTRA				jenis	2 jenis	4,800,000	4,800,000	11,345,000		Dana Transfer Umum- Dana Alokasi Umum		2 jenis	4,800,000	Kecamatan Rajabasa		
7 01 01 2.06 03	Penyediaan Peralatan Rumah Tangga	Dokumen Renja, Perubahan Renja dan RENSTRA				jenis	14 jenis	8,115,700	8,115,700	6,122,500	Kab. Lampung Selatan, Raja Basa, Semua Kelurahan	Dana Transfer Umum- Dana Alokasi Umum	1. Peningkatan kualitas SDM melalui pelayanan pendidikan, kesehatan, kesejahteraan sosial dan budaya serta pemberdayaan perempuan	14 jenis	8,115,700	Kecamatan Rajabasa		
7 01 01 2.06 04	Penyediaan Bahan Logistik Kantor	Dokumen Renja, Perubahan Renja dan RENSTRA				bulan	12 bulan	15,304,100	15,268,100	8,934,700		Dana Transfer Umum- Dana Alokasi Umum		12 bulan	15,304,100	Kecamatan Rajabasa		

**Penetapan Perubahan Rencana Kerja Pemerintah Daerah (RKPD)
Kabupaten Lampung Selatan
Tahun 2021**

Kode	Urusan/ Bidang Urusan/ Program/ Kegiatan/ Sub Kegiatan	Indikator Program/ Kegiatan/ Sub Kegiatan	Target Akhir Periode RPJMD	Realisasi Capaian RKPD Tahun 2019	Prakiraan Capaian Target RKPD Tahun 2020	Capaian Kinerja dan Kerangka Pendanaan								Kelompok Sasaran	Prakiraan Maju Rencana Tahun 2022		Perangkat Daerah Penanggung Jawab	
						Target 2021		Pagu Indikatif			Lokasi	Sumber Dana	Prioritas		Target	Pagu Indikatif		
						Semula	Menjadi	RKPD 2021	APBD 2021	RKPD 2021 Perubahan			Nasional					Daerah
7 01 01 2.06 05	Penyediaan Barang Cetakan dan Penggandaan	Dokumen Renja, Perubahan Renja dan RENSTRA				bulan	12 bulan	9,070,000	8,915,800	6,419,800	Kab. Lampung Selatan, Raja Basa, Semua Kelurahan	Dana Transfer Umum- Dana Alokasi Umum	1. Peningkatan kualitas SDM melalui pelayanan pendidikan, kesehatan, kesejahteraan sosial dan budaya serta pemberdayaan perempuan	12 bulan	9,070,000	Kecamatan Rajabasa		
7 01 01 2.06 06	Penyediaan Bahan Bacaan dan Peraturan Perundang- undangan	Dokumen Renja, Perubahan Renja dan RENSTRA				bulan	12 bulan	6,000,000	6,000,000	6,000,000		Dana Transfer Umum- Dana Alokasi Umum		12 bulan	6,000,000	Kecamatan Rajabasa		
7 01 01 2.06 08	Fasilitasi Kunjungan Tamu	Dokumen Renja, Perubahan Renja dan RENSTRA				Kegiatan	2 Kegiatan	88,500,000	84,990,000	77,990,000		Dana Transfer Umum- Dana Alokasi Umum		2 Kegiatan	88,500,000	Kecamatan Rajabasa		
7 01 01 2.06 09	Penyelenggaraan Rapat Koordinasi dan Konsultasi SKPD	Dokumen Renja, Perubahan Renja dan RENSTRA				kali	20 kali	7,000,000	7,000,000	3,080,000		Dana Transfer Umum- Dana Alokasi Umum		20 kali	7,000,000	Kecamatan Rajabasa		
7 01 01 2.07	Pengadaan Barang Milik Daerah Penunjang Urusan Pemerintah Daerah							37,500,000	37,500,000	7,500,000					37,500,000			
7 01 01 2.07 05	Pengadaan Mebel	Dokumen Renja, Perubahan Renja dan RENSTRA				UNIT	10 UNIT	37,500,000	37,500,000	7,500,000	Kab. Lampung Selatan, Raja Basa, Semua Kelurahan	Dana Transfer Umum- Dana Alokasi Umum	1. Peningkatan kualitas SDM melalui pelayanan pendidikan, kesehatan, kesejahteraan sosial dan budaya serta pemberdayaan perempuan	10 UNIT	37,500,000	Kecamatan Rajabasa		
7 01 01 2.08	Penyediaan Jasa Penunjang Urusan Pemerintahan Daerah							19,200,000	19,200,000	19,200,000					19,200,000			
7 01 01 2.08 02	Penyediaan Jasa Komunikasi, Sumber Daya Air dan Listrik	Dokumen Renja, Perubahan Renja dan RENSTRA				bulan	12 bulan	19,200,000	19,200,000	19,200,000		Dana Transfer Umum- Dana Alokasi Umum		12 bulan	19,200,000	Kecamatan Rajabasa		

**Penetapan Perubahan Rencana Kerja Pemerintah Daerah (RKPD)
Kabupaten Lampung Selatan
Tahun 2021**

Kode	Urusan/ Bidang Urusan/ Program/ Kegiatan/ Sub Kegiatan	Indikator Program/ Kegiatan/ Sub Kegiatan	Target Akhir Periode RPJMD	Realisasi Capaian RKPD Tahun 2019	Prakiraan Capaian Target RKPD Tahun 2020	Capaian Kinerja dan Kerangka Pendanaan							Kelompok Sasaran	Prakiraan Maju Rencana Tahun 2022		Perangkat Daerah Penanggung Jawab		
						Target 2021		Pagu Indikatif			Lokasi	Sumber Dana		Prioritas			Target	Pagu Indikatif
						Semula	Menjadi	RKPD 2021	APBD 2021	RKPD 2021 Perubahan				Nasional	Daerah			
7 01 01 2.09	Pemeliharaan Barang Milik Daerah Penunjang Urusan Pemerintahan Daerah							76,450,400	58,370,000	57,070,000					76,450,400			
7 01 01 2.09 01	Penyediaan Jasa Pemeliharaan, Biaya Pemeliharaan dan Pajak Kendaraan Perorangan Dinas atau Kendaraan Dinas Jabatan	Dokumen Renja, Perubahan Renja dan RENSTRA				bulan	12 bulan	57,000,400	38,920,000	42,620,000	Kab. Lampung Selatan, Raja Basa, Semua Kelurahan	Dana Transfer Umum- Dana Alokasi Umum		1. Peningkatan kualitas SDM melalui pelayanan pendidikan, kesehatan, kesejahteraan sosial dan budaya serta pemberdayaan perempuan	12 bulan	57,000,400	Kecamatan Rajabasa	
7 01 01 2.09 06	Pemeliharaan Peralatan dan Mesin Lainnya	Dokumen Renja, Perubahan Renja dan RENSTRA				UNIT	13 UNIT	4,450,000	4,450,000	4,450,000	Kab. Lampung Selatan, Raja Basa, Semua Kelurahan	Dana Transfer Umum- Dana Alokasi Umum		1. Peningkatan kualitas SDM melalui pelayanan pendidikan, kesehatan, kesejahteraan sosial dan budaya serta pemberdayaan perempuan	13 UNIT	4,450,000	Kecamatan Rajabasa	
7 01 01 2.09 09	Pemeliharaan/Reha bilitasi Gedung Kantor dan Bangunan Lainnya	Dokumen Renja, Perubahan Renja dan RENSTRA				UNIT	1 UNIT	15,000,000	15,000,000	10,000,000	Kab. Lampung Selatan, Raja Basa, Semua Kelurahan	Dana Transfer Umum- Dana Alokasi Umum		1. Peningkatan kualitas SDM melalui pelayanan pendidikan, kesehatan, kesejahteraan sosial dan budaya serta pemberdayaan perempuan	1 UNIT	15,000,000	Kecamatan Rajabasa	
7 01 03	PROGRAM PEMBERDAYAAN MASYARAKAT DESA DAN KELURAHAN							120,244,500	120,244,500	47,635,500					120,244,500			
7 01 03 2.01	Koordinasi Kegiatan Pemberdayaan Desa							79,613,000	79,613,000	38,008,000					79,613,000			
7 01 03 2.01 01	Peningkatan Partisipasi Masyarakat dalam Forum Musyawarah Perencanaan Pembangunan di Desa	Dokumen Renja, Perubahan Renja dan RENSTRA				Kegiatan	1 Kegiatan	79,613,000	79,613,000	38,008,000		Dana Transfer Umum- Dana Alokasi Umum			1 Kegiatan	79,613,000	Kecamatan Rajabasa	

**Penetapan Perubahan Rencana Kerja Pemerintah Daerah (RKPD)
Kabupaten Lampung Selatan
Tahun 2021**

Kode	Urusan/ Bidang Urusan/ Program/ Kegiatan/ Sub Kegiatan	Indikator Program/ Kegiatan/ Sub Kegiatan	Target Akhir Periode RPJMD	Realisasi Capaian RKPD Tahun 2019	Prakiraan Capaian Target RKPD Tahun 2020	Capaian Kinerja dan Kerangka Pendanaan							Kelompok Sasaran	Prakiraan Maju Rencana Tahun 2022		Perangkat Daerah Penanggung Jawab		
						Target 2021		Pagu Indikatif			Lokasi	Sumber Dana		Prioritas			Target	Pagu Indikatif
						Semula	Menjadi	RKPD 2021	APBD 2021	RKPD 2021 Perubahan				Nasional	Daerah			
7 01 03 2.03	Pemberdayaan Lembaga Kemasyarakatan Tingkat Kecamatan							40,631,500	40,631,500	9,627,500						40,631,500		
7 01 03 2.03 04	Fasilitasi Pengembangan Usaha Ekonomi Masyarakat	Dokumen Renja, Perubahan Renja dan RENSTRA				Kegiatan	1 Kegiatan	40,631,500	40,631,500	9,627,500					1 Kegiatan	40,631,500	Kecamatan Rajabasa	
7 01 04	PROGRAM KOORDINASI KETENTRAMAN DAN KETERTIBAN UMUM							151,095,200	151,095,200	102,762,500						151,095,200		
7 01 04 2.01	Koordinasi Upaya Penyelenggaraan Ketenteraman dan Ketertiban Umum							151,095,200	151,095,200	102,762,500						151,095,200		
7 01 04 2.01 02	Harmonisasi Hubungan Dengan Tokoh Agama dan Tokoh Masyarakat	Dokumen Renja, Perubahan Renja dan RENSTRA				Kegiatan	2 Kegiatan	151,095,200	151,095,200	102,762,500		Dana Transfer Umum- Dana Alokasi Umum			2 Kegiatan	151,095,200	Kecamatan Rajabasa	
TOTAL								2,122,585,600	2,100,805,000	1,924,022,100						2,138,610,000		

**Penetapan Perubahan Rencana Kerja Pemerintah Daerah (RKPD)
Kabupaten Lampung Selatan
Tahun 2021**

Kode	Urusan/ Bidang Urusan/ Program/ Kegiatan/ Sub Kegiatan	Indikator Program/ Kegiatan/ Sub Kegiatan	Target Akhir Periode RPJMD	Realisasi Capaian RKPD Tahun 2019	Prakiraan Capaian Target RKPD Tahun 2020	Capaian Kinerja dan Kerangka Pendanaan							Kelompok Sasaran	Prakiraan Maju Rencana Tahun 2022		Perangkat Daerah Penanggung Jawab		
						Target 2021		Pagu Indikatif			Lokasi	Sumber Dana		Prioritas			Target	Pagu Indikatif
						Semula	Menjadi	RKPD 2021	APBD 2021	RKPD 2021 Perubahan				Nasional	Daerah			
7						UNSUR KEWILAYAHAN												
7	01								2,302,509,200	2,281,263,000	2,039,570,400			2,448,674,000				
7	01	01							2,070,034,200	2,048,788,000	1,881,411,200			2,180,674,000				
7	01	01	2.01						22,113,000	22,113,000	15,410,600			27,000,000				
7	01	01	2.01	01					3,685,500	3,685,500	2,667,100	Kab. Lampung Selatan, Candipuro, Titiwangi	Dana Transfer Umum-Dana Alokasi Umum	6. Peningkatan tata kelola dan kapasitas pemerintah daerah dan desa, serta ketentraman dan ketertiban umum	3 dokumen	4,500,000	Kecamatan Candipuro	
7	01	01	2.01	02					3,685,500	3,685,500	2,429,500	Kab. Lampung Selatan, Candipuro, Titiwangi	Dana Transfer Umum-Dana Alokasi Umum	6. Peningkatan tata kelola dan kapasitas pemerintah daerah dan desa, serta ketentraman dan ketertiban umum	1 dokumen	4,500,000	Kecamatan Candipuro	
7	01	01	2.01	03					3,685,500	3,685,500	2,425,500	Kab. Lampung Selatan, Candipuro, Semua Kelurahan	Dana Transfer Umum-Dana Alokasi Umum	6. Peningkatan tata kelola dan kapasitas pemerintah daerah dan desa, serta ketentraman dan ketertiban umum	1 dokumen	4,500,000	Kecamatan Candipuro	
7	01	01	2.01	04					3,685,500	3,685,500	2,429,500	Kab. Lampung Selatan, Candipuro, Titiwangi	Dana Transfer Umum-Dana Alokasi Umum	6. Peningkatan tata kelola dan kapasitas pemerintah daerah dan desa, serta ketentraman dan ketertiban umum	1 dokumen	4,500,000	Kecamatan Candipuro	

**Penetapan Perubahan Rencana Kerja Pemerintah Daerah (RKPD)
Kabupaten Lampung Selatan
Tahun 2021**

Kode	Urusan/ Bidang Urusan/ Program/ Kegiatan/ Sub Kegiatan	Indikator Program/ Kegiatan/ Sub Kegiatan	Target Akhir Periode RPJMD	Realisasi Capaian RKPD Tahun 2019	Prakiraan Capaian Target RKPD Tahun 2020	Capaian Kinerja dan Kerangka Pendanaan								Kelompok Sasaran	Prakiraan Maju Rencana Tahun 2022		Perangkat Daerah Penanggung Jawab	
						Target 2021		Pagu Indikatif			Lokasi	Sumber Dana	Prioritas		Target	Pagu Indikatif		
						Semula	Menjadi	RKPD 2021	APBD 2021	RKPD 2021 Perubahan			Nasional					Daerah
7 01 01 2.01 05	Koordinasi dan Penyusunan Perubahan DPA- SKPD	Jumlah dokumen Perubahan DPA-SKPD yang terselesaikan				1 dokumen	1 dokumen	3,685,500	3,685,500	2,429,500	Kab. Lampung Selatan, Candipuro, Titivangi	Dana Transfer Umum- Dana Alokasi Umum		6. Peningkatan tata kelola dan kapasitas pemerintah daerah dan desa, serta ketentraman dan ketertiban umum	1 dokumen	4,500,000	Kecamatan Candipuro	
7 01 01 2.01 06	Koordinasi dan Penyusunan Laporan Capaian Kinerja dan Ikhtisar Realisasi Kinerja SKPD	Jumlah dokumen Laporan Kinerja SKPD yang terselesaikan				3 dokumen	3 dokumen	3,685,500	3,685,500	3,029,500	Kab. Lampung Selatan, Candipuro, Titivangi	Dana Transfer Umum- Dana Alokasi Umum		6. Peningkatan tata kelola dan kapasitas pemerintah daerah dan desa, serta ketentraman dan ketertiban umum	3 dokumen	4,500,000	Kecamatan Candipuro	
7 01 01 2.02	Administrasi Keuangan Perangkat Daerah							1,744,732,200	1,744,732,200	1,686,711,500						1,792,932,000		
7 01 01 2.02 01	Penyediaan Gaji dan Tunjangan ASN	Jumlah bulan gaji ASN				14 bulan	14 bulan	1,520,909,200	1,520,909,200	1,474,500,000	Kab. Lampung Selatan, Candipuro, Titivangi	Dana Transfer Umum- Dana Alokasi Umum		6. Peningkatan tata kelola dan kapasitas pemerintah daerah dan desa, serta ketentraman dan ketertiban umum	14 bulan	1,558,932,000	Kecamatan Candipuro	
7 01 01 2.02 02	Penyediaan Administrasi Pelaksanaan Tugas ASN	Jumlah bulan honor tenaga administrasi keuangan terbayarkan				12 bulan	12 bulan	203,022,000	203,022,000	201,507,000	Kab. Lampung Selatan, Candipuro, Titivangi	Dana Transfer Umum- Dana Alokasi Umum		6. Peningkatan tata kelola dan kapasitas pemerintah daerah dan desa, serta ketentraman dan ketertiban umum	12 bulan	210,000,000	Kecamatan Candipuro	
7 01 01 2.02 05	Koordinasi dan Penyusunan Laporan Keuangan Akhir Tahun SKPD	Jumlah dokumen laporan akhir tahun SKPD yang tersusun				1 dokumen	1 dokumen	10,400,500	10,400,500	5,422,000	Kab. Lampung Selatan, Candipuro, Titivangi	Dana Transfer Umum- Dana Alokasi Umum		6. Peningkatan tata kelola dan kapasitas pemerintah daerah dan desa, serta ketentraman dan ketertiban umum	1 dokumen	12,000,000	Kecamatan Candipuro	
7 01 01 2.02 07	Koordinasi dan Penyusunan Laporan Keuangan Bulanan/Triwulanan /Semesteran SKPD	Jumlah dokumen laporan bulanan, triwulan dan semester SKPD yang tersusun				18 dokumen	12 dokumen	10,400,500	10,400,500	5,282,500	Kab. Lampung Selatan, Candipuro, Titivangi	Dana Transfer Umum- Dana Alokasi Umum		6. Peningkatan tata kelola dan kapasitas pemerintah daerah dan desa, serta ketentraman dan ketertiban umum	12 dokumen	12,000,000	Kecamatan Candipuro	

**Penetapan Perubahan Rencana Kerja Pemerintah Daerah (RKPD)
Kabupaten Lampung Selatan
Tahun 2021**

Kode	Urusan/ Bidang Urusan/ Program/ Kegiatan/ Sub Kegiatan	Indikator Program/ Kegiatan/ Sub Kegiatan	Target Akhir Periode RPJMD	Realisasi Capaian RKPD Tahun 2019	Prakiraan Capaian Target RKPD Tahun 2020	Capaian Kinerja dan Kerangka Pendanaan						Kelompok Sasaran	Prakiraan Maju Rencana Tahun 2022		Perangkat Daerah Penanggung Jawab			
						Target 2021		Pagu Indikatif			Lokasi		Sumber Dana	Prioritas		Target	Pagu Indikatif	
						Semula	Menjadi	RKPD 2021	APBD 2021	RKPD 2021 Perubahan				Nasional				Daerah
7 01 01 2.05	Administrasi Kepegawaian Perangkat Daerah							10,948,000	10,948,000	10,948,000				25,142,000				
7 01 01 2.05 02	Pengadaan Pakaian Dinas Beserta Atribut Kelengkapannya	Jumlah pakaian batik yang terpenuhi				70 buah	35 buah	10,948,000	10,948,000	10,948,000	Kab. Lampung Selatan, Candipuro, Titiwangi	Dana Transfer Umum-Dana Alokasi Umum			35 buah	25,142,000	Kecamatan Candipuro	
7 01 01 2.06	Administrasi Umum Perangkat Daerah							162,605,000	162,604,800	85,271,100				189,500,000				
7 01 01 2.06 01	Penyediaan Komponen Instalasi Listrik/Penerangan Bangunan Kantor	Jumlah jenis komponen listrik yang diadakan				12 jenis	12 jenis	12,049,000	12,049,000	7,356,800	Kab. Lampung Selatan, Candipuro, Titiwangi	Dana Transfer Umum-Dana Alokasi Umum	6. Peningkatan tata kelola dan kapasitas pemerintah daerah dan desa, serta ketentraman dan ketertiban umum		12 jenis	13,000,000	Kecamatan Candipuro	
7 01 01 2.06 02	Penyediaan Peralatan dan Perlengkapan Kantor	Jumlah peralatan dan perlengkapan kantor yang diadakan				8 unit	2 unit	53,223,000	53,223,000	9,913,000	Kab. Lampung Selatan, Candipuro, Titiwangi	Dana Transfer Umum-Dana Alokasi Umum			2 unit	60,000,000	Kecamatan Candipuro	
7 01 01 2.06 03	Penyediaan Peralatan Rumah Tangga	Jumlah peralatan rumah tangga yang diadakan				26 jenis	26 jenis	7,055,000	7,055,000	7,055,000	Kab. Lampung Selatan, Candipuro, Semua Kelurahan Kab. Lampung Selatan, Candipuro, Titiwangi	Dana Transfer Umum-Dana Alokasi Umum	6. Peningkatan tata kelola dan kapasitas pemerintah daerah dan desa, serta ketentraman dan ketertiban umum		26 jenis	7,500,000	Kecamatan Candipuro	
7 01 01 2.06 04	Penyediaan Bahan Logistik Kantor	Jumlah jenis bahan logistik kantor yang diadakan				42 jenis	43 jenis	19,951,000	19,950,800	15,259,300	Kab. Lampung Selatan, Candipuro, Titiwangi	Dana Transfer Umum-Dana Alokasi Umum	6. Peningkatan tata kelola dan kapasitas pemerintah daerah dan desa, serta ketentraman dan ketertiban umum		43 jenis	22,000,000	Kecamatan Candipuro	

**Penetapan Perubahan Rencana Kerja Pemerintah Daerah (RKPD)
Kabupaten Lampung Selatan
Tahun 2021**

Kode	Urusan/ Bidang Urusan/ Program/ Kegiatan/ Sub Kegiatan	Indikator Program/ Kegiatan/ Sub Kegiatan	Target Akhir Periode RPJMD	Realisasi Capaian RKPD Tahun 2019	Prakiraan Capaian Target RKPD Tahun 2020	Capaian Kinerja dan Kerangka Pendanaan								Kelompok Sasaran	Prakiraan Maju Rencana Tahun 2022		Perangkat Daerah Penanggung Jawab	
						Target 2021		Pagu Indikatif			Lokasi	Sumber Dana	Prioritas		Target	Pagu Indikatif		
						Semula	Menjadi	RKPD 2021	APBD 2021	RKPD 2021 Perubahan			Nasional					Daerah
7 01 01 2.06 05	Penyediaan Barang Cetak dan Penggandaan	Jumlah jenis barang cetak yang diadakan				6 jenis	6 jenis	13,127,000	13,127,000	9,967,000	Kab. Lampung Selatan, Candipuro, Titiwangi	Dana Transfer Umum-Dana Alokasi Umum		6. Peningkatan tata kelola dan kapasitas pemerintah daerah dan desa, serta ketentraman dan ketertiban umum	6 jenis	14,000,000	Kecamatan Candipuro	
7 01 01 2.06 06	Penyediaan Bahan Bacaan dan Peraturan Perundang-undangan	Jumlah bulan langganan bahan bacaan yang disediakan				12 bulan	12 bulan	5,400,000	5,400,000	5,400,000	Kab. Lampung Selatan, Candipuro, Titiwangi	Dana Transfer Umum-Dana Alokasi Umum		6. Peningkatan tata kelola dan kapasitas pemerintah daerah dan desa, serta ketentraman dan ketertiban umum	12 bulan	6,000,000	Kecamatan Candipuro	
7 01 01 2.06 08	Fasilitasi Kunjungan Tamu	Jumlah sajian yang disediakan				2960 kotak	1400 kotak	45,800,000	45,800,000	29,000,000	Kab. Lampung Selatan, Candipuro, Titiwangi	Dana Transfer Umum-Dana Alokasi Umum			1400 kotak	55,000,000	Kecamatan Candipuro	
7 01 01 2.06 09	Penyelenggaraan Rapat Koordinasi dan Konsultasi SKPD	Jumlah perjalanan dinas ke kabupaten yang dilaksanakan				24 orang.kali	12 orang.kali	6,000,000	6,000,000	1,320,000	Kab. Lampung Selatan, Candipuro, Titiwangi	Dana Transfer Umum-Dana Alokasi Umum			12 orang.kali	12,000,000	Kecamatan Candipuro	
7 01 01 2.07	Pengadaan Barang Milik Daerah Penunjang Urusan Pemerintah Daerah							11,520,000	11,520,000	2,200,000						22,500,000		
7 01 01 2.07 05	Pengadaan Mebel	Jumlah mebel yang diadakan				3 unit	19 unit	11,520,000	11,520,000	2,200,000	Kab. Lampung Selatan, Candipuro, Titiwangi	Dana Transfer Umum-Dana Alokasi Umum			19 unit	22,500,000	Kecamatan Candipuro	
7 01 01 2.08	Penyediaan Jasa Penunjang Urusan Pemerintahan Daerah							27,600,000	27,600,000	27,600,000						27,600,000		
7 01 01 2.08 02	Penyediaan Jasa Komunikasi, Sumber Daya Air dan Listrik	Jumlah bulan jasa komunikasi, Sumber daya air dan listrik				12 bulan	12 bulan	27,600,000	27,600,000	27,600,000	Kab. Lampung Selatan, Candipuro, Titiwangi	Dana Transfer Umum-Dana Alokasi Umum		6. Peningkatan tata kelola dan kapasitas pemerintah daerah dan desa, serta ketentraman dan ketertiban umum	12 bulan	27,600,000	Kecamatan Candipuro	

**Penetapan Perubahan Rencana Kerja Pemerintah Daerah (RKPD)
Kabupaten Lampung Selatan
Tahun 2021**

Kode	Urusan/ Bidang Urusan/ Program/ Kegiatan/ Sub Kegiatan	Indikator Program/ Kegiatan/ Sub Kegiatan	Target Akhir Periode RPJMD	Realisasi Capaian RKPD Tahun 2019	Prakiraan Capaian Target RKPD Tahun 2020	Capaian Kinerja dan Kerangka Pendanaan							Kelompok Sasaran	Prakiraan Maju Rencana Tahun 2022		Perangkat Daerah Penanggung Jawab		
						Target 2021		Pagu Indikatif			Lokasi	Sumber Dana		Prioritas			Target	Pagu Indikatif
						Semula	Menjadi	RKPD 2021	APBD 2021	RKPD 2021 Perubahan				Nasional	Daerah			
7 01 01 2.09	Pemeliharaan Barang Milik Daerah Penunjang Urusan Pemerintahan Daerah							90,516,000	69,270,000	53,270,000				96,000,000				
7 01 01 2.09 01	Penyediaan Jasa Pemeliharaan, Biaya Pemeliharaan dan Pajak Kendaraan Perorangan Dinas atau Kendaraan Dinas Jabatan	Jumlah bulan jasa pemeliharaan kendaraan dinas				12 bulan	12 bulan	59,916,000	38,670,000	38,670,000	Kab. Lampung Selatan, Candipuro, Titivangi		6. Peningkatan tata kelola dan kapasitas pemerintah daerah dan desa, serta ketentraman dan ketertiban umum	12 bulan	65,000,000	Kecamatan Candipuro		
7 01 01 2.09 06	Pemeliharaan Peralatan dan Mesin Lainnya	Jumlah peralatan dan mesin lainnya yang dipelihara				12 unit	12 unit	5,600,000	5,600,000	5,600,000	Kab. Lampung Selatan, Candipuro, Titivangi	Dana Transfer Umum- Dana Alokasi Umum	6. Peningkatan tata kelola dan kapasitas pemerintah daerah dan desa, serta ketentraman dan ketertiban umum	12 unit	6,000,000	Kecamatan Candipuro		
7 01 01 2.09 09	Pemeliharaan/Reha bilitasi Gedung Kantor dan Bangunan Lainnya	jumlah unit bangunan yang dipelihara				2 unit	1 unit	25,000,000	25,000,000	9,000,000	Kab. Lampung Selatan, Candipuro, Titivangi	Dana Transfer Umum- Dana Alokasi Umum		1 unit	25,000,000	Kecamatan Candipuro		
7 01 03	PROGRAM PEMBERDAYAAN MASYARAKAT DESA DAN KELURAHAN							132,084,000	132,084,000	85,393,200				156,000,000				
7 01 03 2.01	Koordinasi Kegiatan Pemberdayaan Desa							90,687,000	90,687,000	68,949,200				111,000,000				
7 01 03 2.01 01	Peningkatan Partisipasi Masyarakat dalam Forum Musyawarah Perencanaan Pembangunan di Desa	Jumlah kegiatan Musyawarah Rencana Pembangunan Tingkat Kecamatan yang terselenggara				1 kegiatan	1 kegiatan	72,401,700	72,401,700	51,463,900	Kab. Lampung Selatan, Candipuro, Titivangi	Dana Transfer Umum- Dana Alokasi Umum	1. Peningkatan kualitas SDM melalui pelayanan pendidikan, kesehatan, kesejahteraan sosial dan budaya serta pemberdayaan perempuan	1 kegiatan	85,000,000	Kecamatan Candipuro		

**Penetapan Perubahan Rencana Kerja Pemerintah Daerah (RKPD)
Kabupaten Lampung Selatan
Tahun 2021**

Kode	Urusan/ Bidang Urusan/ Program/ Kegiatan/ Sub Kegiatan	Indikator Program/ Kegiatan/ Sub Kegiatan	Target Akhir Periode RPJMD	Realisasi Capaian RKPD Tahun 2019	Prakiraan Capaian Target RKPD Tahun 2020	Capaian Kinerja dan Kerangka Pendanaan							Kelompok Sasaran	Prakiraan Maju Rencana Tahun 2022		Perangkat Daerah Penanggung Jawab		
						Target 2021		Pagu Indikatif			Lokasi	Sumber Dana		Prioritas			Target	Pagu Indikatif
						Semula	Menjadi	RKPD 2021	APBD 2021	RKPD 2021 Perubahan				Nasional	Daerah			
7 01 03 2.01 03	Peningkatan Efektifitas Kegiatan Pemberdayaan Masyarakat di Wilayah Kecamatan	Jumlah kegiatan lomba desa tingkat kecamatan				1 kegiatan	1 kegiatan	18,285,300	18,285,300	17,485,300	Kab. Lampung Selatan, Candipuro, Titiwangi	Dana Transfer Umum-Dana Alokasi Umum	1. Peningkatan kualitas SDM melalui pelayanan pendidikan, kesehatan, kesejahteraan sosial dan budaya serta pemberdayaan perempuan	1 kegiatan	26,000,000	Kecamatan Candipuro		
7 01 03 2.03	Pemberdayaan Lembaga Kemasyarakatan Tingkat Kecamatan							41,397,000	41,397,000	16,444,000					45,000,000			
7 01 03 2.03 04	Fasilitasi Pengembangan Usaha Ekonomi Masyarakat	Jumlah kegiatan fasilitasi pengembangan UMKM yang terselenggara				2 kegiatan	1 kegiatan	41,397,000	41,397,000	16,444,000	Kab. Lampung Selatan, Candipuro, Titiwangi	Dana Transfer Umum-Dana Alokasi Umum	1. Peningkatan kualitas SDM melalui pelayanan pendidikan, kesehatan, kesejahteraan sosial dan budaya serta pemberdayaan perempuan	1 kegiatan	45,000,000	Kecamatan Candipuro		
7 01 04	PROGRAM KOORDINASI KETENTRAMAN DAN KETERTIBAN UMUM							100,391,000	100,391,000	72,766,000					112,000,000			
7 01 04 2.01	Koordinasi Upaya Penyelenggaraan Ketenteraman dan Ketertiban Umum							93,171,000	93,171,000	65,546,000					100,000,000			
7 01 04 2.01 02	Harmonisasi Hubungan Dengan Tokoh Agama dan Tokoh Masyarakat	Jumlah kegiatan keagamaan yang dilaksanakan				3 kegiatan	2 kegiatan	93,171,000	93,171,000	65,546,000	Kab. Lampung Selatan, Candipuro, Titiwangi	Dana Transfer Umum-Dana Alokasi Umum		2 kegiatan	100,000,000	Kecamatan Candipuro		
7 01 04 2.03	Koordinasi Upaya Penyelenggaraan Ketenteraman dan Ketertiban Umum							7,220,000	7,220,000	7,220,000					12,000,000			

**Penetapan Perubahan Rencana Kerja Pemerintah Daerah (RKPD)
Kabupaten Lampung Selatan
Tahun 2021**

Kode	Urusan/ Bidang Urusan/ Program/ Kegiatan/ Sub Kegiatan	Indikator Program/ Kegiatan/ Sub Kegiatan	Target Akhir Periode RPJMD	Realisasi Capaian RKPD Tahun 2019	Prakiraan Capaian Target RKPD Tahun 2020	Capaian Kinerja dan Kerangka Pendanaan							Kelompok Sasaran	Prakiraan Maju Rencana Tahun 2022		Perangkat Daerah Penanggung Jawab		
						Target 2021		Pagu Indikatif			Lokasi	Sumber Dana		Prioritas			Target	Pagu Indikatif
						Semula	Menjadi	RKPD 2021	APBD 2021	RKPD 2021 Perubahan				Nasional	Daerah			
7 01 04 2.03 01	Sinergitas dengan Kepolisian Negara Republik Indonesia, Tentara Nasional Indonesia dan Instansi Vertikal di Wilayah Kecamatan	Jumlah peserta				140 orang	140 orang	7,220,000	7,220,000	7,220,000	Kab. Lampung Selatan, Candipuro, Semua Kelurahan Kab. Lampung Selatan, Candipuro, Titiwangi	Dana Transfer Umum- Dana Alokasi Umum	6. Peningkatan tata kelola dan kapasitas pemerintah daerah dan desa, serta ketentraman dan ketertiban umum		140 orang	12,000,000	Kecamatan Candipuro	
TOTAL								2,302,509,200	2,281,263,000	2,039,570,400					2,448,674,000			

**Penetapan Perubahan Rencana Kerja Pemerintah Daerah (RKPD)
Kabupaten Lampung Selatan
Tahun 2021**

Kode	Urusan/ Bidang Urusan/ Program/ Kegiatan/ Sub Kegiatan	Indikator Program/ Kegiatan/ Sub Kegiatan	Target Akhir Periode RPJMD	Realisasi Capaian RKPD Tahun 2019	Prakiraan Capaian Target RKPD Tahun 2020	Capaian Kinerja dan Kerangka Pendanaan						Kelompok Sasaran	Prakiraan Maju Rencana Tahun 2022		Perangkat Daerah Penanggung Jawab				
						Target 2021		Pagu Indikatif			Lokasi		Sumber Dana	Prioritas		Target	Pagu Indikatif		
						Semula	Menjadi	RKPD 2021	APBD 2021	RKPD 2021 Perubahan				Nasional				Daerah	
7						UNSUR KEWILAYAHAN													
7	01								2,457,831,600	2,430,919,000	2,174,746,800			2,457,831,600					
7	01	01							2,127,197,700	2,100,285,100	2,024,702,200			80 Poin	2,127,197,700				
7	01	01	2.01						4,700,000	4,700,000	4,700,000			3 Dokumen	4,700,000				
7	01	01	2.01	01					4,700,000	4,700,000	4,700,000	Kab. Lampung Selatan, Merbau Mataram, Semua Kelurahan			Dokumen Renja, Renja Perubahan dan Renstra	3 Dokumen	4,700,000	Kecamatan Merbau Mataram	
7	01	01	2.02						1,817,776,400	1,817,775,800	1,784,050,200			2 Dokumen	1,817,776,400				
7	01	01	2.02	01					1,562,631,600	1,562,631,600	1,498,906,000	Kab. Lampung Selatan, Merbau Mataram, Semua Kelurahan	Pendapatan Transfer Pemerintah Pusat			Dokumen Laporan Keuangan Akhir Tahun	1,562,631,600	Kecamatan Merbau Mataram	
7	01	01	2.02	02					251,405,800	251,405,800	281,405,800	Kab. Lampung Selatan, Merbau Mataram, Semua Kelurahan	Pendapatan Transfer Pemerintah Pusat			Dokumen Laporan Keuangan Akhir Tahun	12 Bulan	251,405,800	Kecamatan Merbau Mataram
7	01	01	2.02	05					1,582,000	1,581,400	1,581,400	Kab. Lampung Selatan, Merbau Mataram, Semua Kelurahan				Dokumen Laporan Keuangan Akhir Tahun	2 Dokumen	1,582,000	Kecamatan Merbau Mataram
7	01	01	2.02	07					2,157,000	2,157,000	2,157,000	Kab. Lampung Selatan, Merbau Mataram, Semua Kelurahan	Pendapatan Transfer Pemerintah Pusat			Dokumen Laporan Keuangan Akhir Tahun	2 Dokumen	2,157,000	Kecamatan Merbau Mataram

**Penetapan Perubahan Rencana Kerja Pemerintah Daerah (RKPD)
Kabupaten Lampung Selatan
Tahun 2021**

Kode	Urusan/ Bidang Urusan/ Program/ Kegiatan/ Sub Kegiatan	Indikator Program/ Kegiatan/ Sub Kegiatan	Target Akhir Periode RPJMD	Realisasi Capaian RKPD Tahun 2019	Prakiraan Capaian Target RKPD Tahun 2020	Capaian Kinerja dan Kerangka Pendanaan						Kelompok Sasaran	Prakiraan Maju Rencana Tahun 2022		Perangkat Daerah Penanggung Jawab			
						Target 2021		Pagu Indikatif			Lokasi		Sumber Dana	Prioritas		Target	Pagu Indikatif	
						Semula	Menjadi	RKPD 2021	APBD 2021	RKPD 2021 Perubahan				Nasional				Daerah
7 01 01 2.05	Administrasi Kepegawaian Perangkat Daerah	Administrasi Kepegawaian Perangkat Daerah	stel		stel	stel	45 stel	21,535,600	21,535,600	21,535,600					45 stel	21,535,600		
7 01 01 2.05 02	Pengadaan Pakaian Dinas Beserta Atribut Kelengkapannya	Pakaian Khusus Hari Hari Tertentu Untuk Aparatur				Stel	45 Stel	21,535,600	21,535,600	21,535,600	Kab. Lampung Selatan, Merbau Mataram, Semua Kelurahan	Pendapatan Transfer Pemerintah Pusat			penyeleng araan Administras i kepegawaia n perangkat daerah	45 Stel	21,535,600	Kecamatan Merbau Mataram
7 01 01 2.06	Administrasi Umum Perangkat Daerah	Administrasi Umum Perangkat Daerah	Jenis		Jenis	Jenis	6 Jenis	159,453,700	159,453,700	124,596,400					6 Jenis	159,453,700		
7 01 01 2.06 01	Penyediaan Komponen Instalasi Listrik/Penerangan Bangunan Kantor	Komponen Instalasi Listrik				Jenis	6 Jenis	4,233,600	4,233,600	4,233,600	Kab. Lampung Selatan, Merbau Mataram, Semua Kelurahan	Pendapatan Transfer Pemerintah Pusat			Alat-alat Listrik dan Komponen Listrik Kantor	6 Jenis	4,233,600	Kecamatan Merbau Mataram
7 01 01 2.06 02	Penyediaan Peralatan dan Perlengkapan Kantor	Penyediaan Peralatan dan Perlengkapan Kantor				Unit	1 Unit	33,166,700	33,166,700	18,809,400	Kab. Lampung Selatan, Merbau Mataram, Semua Kelurahan	Pendapatan Transfer Pemerintah Pusat			Alat-alat Listrik dan Komponen Listrik Kantor	1 Unit	33,166,700	Kecamatan Merbau Mataram
7 01 01 2.06 03	Penyediaan Peralatan Rumah Tangga	Penyediaan Peralatan Rumah Tangga				Jenis	16 Jenis	2,805,100	2,805,100	2,805,100	Kab. Lampung Selatan, Merbau Mataram, Semua Kelurahan	Pendapatan Transfer Pemerintah Pusat			Alat-alat Listrik dan Komponen Listrik Kantor	16 Jenis	2,805,100	Kecamatan Merbau Mataram
7 01 01 2.06 04	Penyediaan Bahan Logistik Kantor	Bahan Logistik Kantor				Jenis	30 Jenis	19,090,100	19,090,100	19,090,100	Kab. Lampung Selatan, Merbau Mataram, Semua Kelurahan	Pendapatan Transfer Pemerintah Pusat			Alat-alat Listrik dan Komponen Listrik Kantor	30 Jenis	19,090,100	Kecamatan Merbau Mataram
7 01 01 2.06 05	Penyediaan Barang Cetakan dan Penggandaan	Cetak dan Penggandaan				Jenis	3 Jenis	10,458,200	10,458,200	10,458,200	Kab. Lampung Selatan, Merbau Mataram, Semua Kelurahan	Pendapatan Transfer Pemerintah Pusat			Alat-alat Listrik dan Komponen Listrik Kantor	3 Jenis	10,458,200	Kecamatan Merbau Mataram

**Penetapan Perubahan Rencana Kerja Pemerintah Daerah (RKPD)
Kabupaten Lampung Selatan
Tahun 2021**

Kode	Urusan/ Bidang Urusan/ Program/ Kegiatan/ Sub Kegiatan	Indikator Program/ Kegiatan/ Sub Kegiatan	Target Akhir Periode RPJMD	Realisasi Capaian RKPD Tahun 2019	Prakiraan Capaian Target RKPD Tahun 2020	Capaian Kinerja dan Kerangka Pendanaan								Kelompok Sasaran	Prakiraan Maju Rencana Tahun 2022		Perangkat Daerah Penanggung Jawab	
						Target 2021		Pagu Indikatif			Lokasi	Sumber Dana	Prioritas		Target	Pagu Indikatif		
						Semula	Menjadi	RKPD 2021	APBD 2021	RKPD 2021 Perubahan			Nasional					Daerah
7 01 01 2.06 06	Penyediaan Bahan Bacaan dan Peraturan Perundang-undangan	Bahan Bacaan dan Peraturan Perundang-undangan				Bulan	12 Bulan	6,000,000	6,000,000	6,000,000	Kab. Lampung Selatan, Merbau Mataram, Semua Kelurahan	Pendapatan Transfer Pemerintah Pusat			Alat-alat Listrik dan Komponen Listrik Kantor	12 Bulan	6,000,000	Kecamatan Merbau Mataram
7 01 01 2.06 08	Fasilitasi Kunjungan Tamu	Makan Minum Rapat dan Pembinaan PKK				Kegiatan	2 Kegiatan	58,500,000	58,500,000	56,000,000	Kab. Lampung Selatan, Merbau Mataram, Semua Kelurahan	Pendapatan Transfer Pemerintah Pusat Pendapatan Transfer Pemerintah Pusat			Alat-alat Listrik dan Komponen Listrik Kantor	2 Kegiatan	58,500,000	Kecamatan Merbau Mataram
7 01 01 2.06 09	Penyelenggaraan Rapat Koordinasi dan Konsultasi SKPD	Perjalanan Dalam Daerah				Kali	20 Kali	25,200,000	25,200,000	7,200,000	Kab. Lampung Selatan, Merbau Mataram, Semua Kelurahan	Pendapatan Transfer Pemerintah Pusat			Alat-alat Listrik dan Komponen Listrik Kantor	20 Kali	25,200,000	Kecamatan Merbau Mataram
7 01 01 2.08	Penyediaan Jasa Penunjang Urusan Pemerintahan Daerah	Penyediaan Jasa Penunjang Urusan Pemerintah Daerah	Bulan		Bulan	Bulan	12 Bulan	24,000,000	24,000,000	17,000,000						12 Bulan	24,000,000	
7 01 01 2.08 02	Penyediaan Jasa Komunikasi, Sumber Daya Air dan Listrik	Internet dan Listrik				Bulan	12 Bulan	24,000,000	24,000,000	17,000,000	Kab. Lampung Selatan, Merbau Mataram, Semua Kelurahan	Pendapatan Transfer Pemerintah Pusat			Internet dan Listrik	12 Bulan	24,000,000	Kecamatan Merbau Mataram
7 01 01 2.09	Pemeliharaan Barang Milik Daerah Penunjang Urusan Pemerintahan Daerah	Pemeliharaan Barang Milik Daerah Penunjang Urusan Pemerintah Daerah	Unit		Unit	Unit	3 Unit	99,732,000	72,820,000	72,820,000						3 Unit	99,732,000	
7 01 01 2.09 01	Penyediaan Jasa Pemeliharaan, Biaya Pemeliharaan dan Pajak Kendaraan Perorangan Dinas atau Kendaraan Dinas Jabatan	Pemeliharaan rutin/berkala, pembayaran Pajak, dan Perizinan Kendaraan Dinas Operasional atau Lapangan				Unit	3 Unit	71,232,000	44,320,000	44,320,000	Kab. Lampung Selatan, Merbau Mataram, Semua Kelurahan				Pemeliharaan rutin/berkala, pembayaran Pajak, dan Perizinan Kendaraan Dinas Operasional atau Lapangan	3 Unit	71,232,000	Kecamatan Merbau Mataram

**Penetapan Perubahan Rencana Kerja Pemerintah Daerah (RKPD)
Kabupaten Lampung Selatan
Tahun 2021**

Kode	Urusan/ Bidang Urusan/ Program/ Kegiatan/ Sub Kegiatan	Indikator Program/ Kegiatan/ Sub Kegiatan	Target Akhir Periode RPJMD	Realisasi Capaian RKPD Tahun 2019	Prakiraan Capaian Target RKPD Tahun 2020	Capaian Kinerja dan Kerangka Pendanaan								Kelompok Sasaran	Prakiraan Maju Rencana Tahun 2022		Perangkat Daerah Penanggung Jawab	
						Target 2021		Pagu Indikatif			Lokasi	Sumber Dana	Prioritas		Target	Pagu Indikatif		
						Semula	Menjadi	RKPD 2021	APBD 2021	RKPD 2021 Perubahan			Nasional					Daerah
7 01 01 2.09 06	Pemeliharaan Peralatan dan Mesin Lainnya	Pemeliharaan Peralatan dan Mesin Lainnya				Unit	3 Unit	3,500,000	3,500,000	3,500,000	Kab. Lampung Selatan, Merbau Mataram, Semua Kelurahan	Pendapatan Transfer Pemerintah Pusat			Pemeliharaan rutin/berkala, pembayaran Pajak, dan Perizinan Kendaraan Dinas Operasional atau Lapangan	3 Unit	3,500,000	Kecamatan Merbau Mataram
7 01 01 2.09 09	Pemeliharaan/Rehabilitasi Gedung Kantor dan Bangunan Lainnya	Pemeliharaan/Rehabilitasi Gedung Kantor				Unit	2 Unit	25,000,000	25,000,000	25,000,000	Kab. Lampung Selatan, Merbau Mataram, Semua Kelurahan	Pendapatan Transfer Pemerintah Pusat			Pemeliharaan rutin/berkala, pembayaran Pajak, dan Perizinan Kendaraan Dinas Operasional atau Lapangan	2 Unit	25,000,000	Kecamatan Merbau Mataram
7 01 03	PROGRAM PEMBERDAYAAN MASYARAKAT DESA DAN KELURAHAN	Persentase masyarakat yang diberdayakan	%		%	%	100 %	125,756,000	125,756,000	76,470,100						100 %	125,756,000	
7 01 03 2.01	Koordinasi Kegiatan Pemberdayaan Desa	Koordinasi Kegiatan Pemberdayaan Desa	Kegiatan		Kegiatan	Kegiatan	2 Kegiatan	113,322,000	113,322,000	64,074,000						2 Kegiatan	113,322,000	
7 01 03 2.01 01	Peningkatan Partisipasi Masyarakat dalam Forum Musyawarah Perencanaan Pembangunan di Desa	Musrenbang Tingkat Kecamatan				Kegiatan	1 Kegiatan	84,047,000	84,047,000	51,234,000	Kab. Lampung Selatan, Merbau Mataram, Semua Kelurahan				Jumlah orang dan kegiatan pemberdayaan desa di wilayah kecamatan	1 Kegiatan	84,047,000	Kecamatan Merbau Mataram
7 01 03 2.01 03	Peningkatan Efektifitas Kegiatan Pemberdayaan Masyarakat di Wilayah Kecamatan	Lomba Desa				Kegiatan	1 Kegiatan	29,275,000	29,275,000	12,840,000	Kab. Lampung Selatan, Merbau Mataram, Semua Kelurahan	Pendapatan Transfer Pemerintah Pusat			Jumlah orang dan kegiatan pemberdayaan desa di wilayah kecamatan	1 Kegiatan	29,275,000	Kecamatan Merbau Mataram
7 01 03 2.03	Pemberdayaan Lembaga Kemasyarakatan Tingkat Kecamatan	Pemberdayaan Lembaga Kemasyarakatan Tingkat Kecamatan	Kegiatan		Kegiatan	Kegiatan	1 Kegiatan	12,434,000	12,434,000	12,396,100						1 Kegiatan	12,434,000	

**Penetapan Perubahan Rencana Kerja Pemerintah Daerah (RKPD)
Kabupaten Lampung Selatan
Tahun 2021**

Kode	Urusan/ Bidang Urusan/ Program/ Kegiatan/ Sub Kegiatan	Indikator Program/ Kegiatan/ Sub Kegiatan	Target Akhir Periode RPJMD	Realisasi Capaian RKPD Tahun 2019	Prakiraan Capaian Target RKPD Tahun 2020	Capaian Kinerja dan Kerangka Pendanaan							Kelompok Sasaran	Prakiraan Maju Rencana Tahun 2022		Perangkat Daerah Penanggung Jawab		
						Target 2021		Pagu Indikatif			Lokasi	Sumber Dana		Prioritas			Target	Pagu Indikatif
						Semula	Menjadi	RKPD 2021	APBD 2021	RKPD 2021 Perubahan				Nasional	Daerah			
7 01 03 2.03 04	Fasilitasi Pengembangan Usaha Ekonomi Masyarakat	Pembinaan UMKM				Kegiatan	1 Kegiatan	12,434,000	12,434,000	12,396,100	Kab. Lampung Selatan, Merbau Mataram, Semua Kelurahan			Jumlah Lembaga Kemasyarakatan Tingkat Kecamatan yang diberdayakan (Lembaga)	1 Kegiatan	12,434,000	Kecamatan Merbau Mataram	
7 01 04	PROGRAM KOORDINASI KETENTRAMAN DAN KETERTIBAN UMUM	Persentase kegiatan koordinasi dengan pihak terkait dalam upaya peningkatan ketentraman dan ketertiban umum	%		%	%	100 %	197,226,900	197,226,900	66,275,000					100 %	197,226,900		
7 01 04 2.01	Koordinasi Upaya Penyelenggaraan Ketenteraman dan Ketertiban Umum	Koordinasi Upaya Penyelenggaraan Ketenteraman dan Ketertiban Umum	Kegiatan		Kegiatan	Kegiatan	2 Kegiatan	197,226,900	197,226,900	66,275,000					2 Kegiatan	197,226,900		
7 01 04 2.01 02	Harmonisasi Hubungan Dengan Tokoh Agama dan Tokoh Masyarakat	Safari Ramadhan Dan Bimbingan Masyarakat				Kegiatan	1 Kegiatan	197,226,900	197,226,900	66,275,000	Kab. Lampung Selatan, Merbau Mataram, Semua Kelurahan	Dana Transfer Umum-Dana Alokasi Umum		6. Peningkatan tata kelola dan kapasitas pemerintah daerah dan desa, serta ketentraman dan ketertiban umum	Tokoh Agama dan Tokoh Masyarakat	1 Kegiatan	197,226,900	Kecamatan Merbau Mataram
7 01 05	PROGRAM PENYELENGGARAAN URUSAN PEMERINTAHAN UMUM	Persentase kegiatan koordinasi dengan pihak terkait dalam upaya Pembinaan FKUB	%		%	%	100 %	7,651,000	7,651,000	7,299,500					100 %	7,651,000		
7 01 05 2.01	Penyelenggaraan Urusan Pemerintahan Umum sesuai Penugasan Kepala Daerah	Penyelenggaraan Urusan Pemerintahan Umum sesuai Penugasan Kepala Daerah	Kegiatan		Kegiatan	Kegiatan	1 Kegiatan	7,651,000	7,651,000	7,299,500					1 Kegiatan	7,651,000		
7 01 05 2.01 04	Pembinaan Kerukunan Antarsuku dan Intrasuku, Umat Beragama, Ras, dan Golongan Lainnya Guna Mewujudkan Stabilitas Keamanan Lokal, Regional, dan Nasional	Pembinaan FKUB				Kegiatan	1 Kegiatan	7,651,000	7,651,000	7,299,500	Kab. Lampung Selatan, Merbau Mataram, Semua Kelurahan			Forum Kerukunan Umat Beragama (FKUB)	1 Kegiatan	7,651,000	Kecamatan Merbau Mataram	
TOTAL								2,457,831,600	2,430,919,000	2,174,746,800						2,457,831,600		

**Penetapan Perubahan Rencana Kerja Pemerintah Daerah (RKPD)
Kabupaten Lampung Selatan
Tahun 2021**

Kode	Urusan/ Bidang Urusan/ Program/ Kegiatan/ Sub Kegiatan	Indikator Program/ Kegiatan/ Sub Kegiatan	Target Akhir Periode RPJMD	Realisasi Capaian RKPD Tahun 2019	Prakiraan Capaian Target RKPD Tahun 2020	Capaian Kinerja dan Kerangka Pendanaan							Kelompok Sasaran	Prakiraan Maju Rencana Tahun 2022		Perangkat Daerah Penanggung Jawab		
						Target 2021		Pagu Indikatif			Lokasi	Sumber Dana		Prioritas			Target	Pagu Indikatif
						Semula	Menjadi	RKPD 2021	APBD 2021	RKPD 2021 Perubahan				Nasional	Daerah			
7						UNSUR KEWILAYAHAN												
7	01							1,533,084,000	1,499,372,000	1,412,258,500				1,582,323,000				
7	01	01						1,352,264,100	1,318,552,100	1,343,426,000				1,408,525,000				
7	01	01	2.01					14,257,700	14,257,700	3,149,000				14,968,000				
7	01	01	2.01	01				2,877,300	2,877,300	553,000				3,021,000	Kecamatan Bakauheni			
7	01	01	2.01	02				2,745,600	2,745,600	805,000				2,884,000	Kecamatan Bakauheni			
7	01	01	2.01	03				2,820,600	2,820,600	757,000				2,961,000	Kecamatan Bakauheni			
7	01	01	2.01	04				1,521,500	1,521,500	383,500				1,597,000	Kecamatan Bakauheni			
7	01	01	2.01	05				2,823,600	2,823,600	392,000				2,963,000	Kecamatan Bakauheni			
7	01	01	2.01	06				1,469,100	1,469,100	258,500				1,542,000	Kecamatan Bakauheni			
7	01	01	2.02					1,034,004,200	1,034,004,200	1,113,534,600				1,085,702,000				
7	01	01	2.02	01			14 Bulan	14 Bulan	825,084,000	825,084,000	886,080,000	Kab. Lampung Selatan, Semua Kecamatan, Semua Kelurahan	Dana Transfer Umum- Dana Alokasi Umum	6. Peningkatan tata kelola dan kapasitas pemerintah daerah dan desa, serta ketentraman dan ketertiban umum	14 Bulan	866,338,000	Kecamatan Bakauheni	

**Penetapan Perubahan Rencana Kerja Pemerintah Daerah (RKPD)
Kabupaten Lampung Selatan
Tahun 2021**

Kode	Urusan/ Bidang Urusan/ Program/ Kegiatan/ Sub Kegiatan	Indikator Program/ Kegiatan/ Sub Kegiatan	Target Akhir Periode RPJMD	Realisasi Capaian RKPD Tahun 2019	Prakiraan Capaian Target RKPD Tahun 2020	Capaian Kinerja dan Kerangka Pendanaan								Kelompok Sasaran	Prakiraan Maju Rencana Tahun 2022		Perangkat Daerah Penanggung Jawab	
						Target 2021		Pagu Indikatif			Lokasi	Sumber Dana	Prioritas		Target	Pagu Indikatif		
						Semula	Menjadi	RKPD 2021	APBD 2021	RKPD 2021 Perubahan			Nasional					Daerah
7 01 01 2.02 02	Penyediaan Administrasi Pelaksanaan Tugas ASN	Pembayaran jasa keuangan				Bulan	12 Bulan	201,960,000	201,960,000	221,760,000	Kab. Lampung Selatan, Bakauheni, Bakauheni	Dana Transfer Umum-Dana Alokasi Umum			12 Bulan	212,058,000	Kecamatan Bakauheni	
7 01 01 2.02 05	Koordinasi dan Penyusunan Laporan Keuangan Akhir Tahun SKPD							2,534,600	2,534,600	1,269,000						2,660,000	Kecamatan Bakauheni	
7 01 01 2.02 07	Koordinasi dan Penyusunan Laporan Keuangan Bulanan/Triwulanan /Semesteran SKPD							4,425,600	4,425,600	4,425,600						4,646,000	Kecamatan Bakauheni	
7 01 01 2.06	Administrasi Umum Perangkat Daerah							127,170,700	123,470,200	108,322,400						122,183,000		
7 01 01 2.06 01	Penyediaan Komponen Instalasi Listrik/Penerangan Bangunan Kantor							4,951,900	4,951,900	4,951,900						5,198,000	Kecamatan Bakauheni	
7 01 01 2.06 02	Penyediaan Peralatan dan Perlengkapan Kantor							39,519,000	39,519,000	17,000,000						41,494,000	Kecamatan Bakauheni	
7 01 01 2.06 03	Penyediaan Peralatan Rumah Tangga							5,734,200	5,734,200	4,209,000						6,020,000	Kecamatan Bakauheni	
7 01 01 2.06 04	Penyediaan Bahan Logistik Kantor							11,195,300	11,161,300	11,161,300						11,754,000	Kecamatan Bakauheni	
7 01 01 2.06 05	Penyediaan Barang Cetak dan Penggandaan							6,696,300	6,529,800	11,776,200						7,030,000	Kecamatan Bakauheni	
7 01 01 2.06 06	Penyediaan Bahan Bacaan dan Peraturan Perundang-undangan							4,224,000	4,224,000	4,224,000						4,435,000	Kecamatan Bakauheni	
7 01 01 2.06 08	Fasilitasi Kunjungan Tamu							44,050,000	40,550,000	55,000,000						46,252,000	Kecamatan Bakauheni	
7 01 01 2.06 09	Penyelenggaraan Rapat Koordinasi dan Konsultasi SKPD	perjalanan dinas luar dan dalam daerah perjalanan dinas luar dan dalam daerah				Bulan Bulan	0 Bulan 12 Bulan	10,800,000	10,800,000	0		Dana Transfer Umum-Dana Alokasi Umum			0 Bulan 12 Bulan	0	Kecamatan Bakauheni	
7 01 01 2.07	Pengadaan Barang Milik Daerah Penunjang Urusan Pemerintah Daerah							37,500,000	37,500,000	17,600,000						39,375,000		
7 01 01 2.07 05	Pengadaan Mebel							37,500,000	37,500,000	17,600,000						39,375,000	Kecamatan Bakauheni	

**Penetapan Perubahan Rencana Kerja Pemerintah Daerah (RKPD)
Kabupaten Lampung Selatan
Tahun 2021**

Kode	Urusan/ Bidang Urusan/ Program/ Kegiatan/ Sub Kegiatan	Indikator Program/ Kegiatan/ Sub Kegiatan	Target Akhir Periode RPJMD	Realisasi Capaian RKPD Tahun 2019	Prakiraan Capaian Target RKPD Tahun 2020	Capaian Kinerja dan Kerangka Pendanaan							Kelompok Sasaran	Prakiraan Maju Rencana Tahun 2022		Perangkat Daerah Penanggung Jawab		
						Target 2021		Pagu Indikatif			Lokasi	Sumber Dana		Prioritas			Target	Pagu Indikatif
						Semula	Menjadi	RKPD 2021	APBD 2021	RKPD 2021 Perubahan				Nasional	Daerah			
7 01 01 2.08	Penyediaan Jasa Penunjang Urusan Pemerintahan Daerah							40,200,000	40,200,000	40,200,000					42,210,000			
7 01 01 2.08 02	Penyediaan Jasa Komunikasi, Sumber Daya Air dan Listrik							40,200,000	40,200,000	40,200,000					42,210,000	Kecamatan Bakauheni		
7 01 01 2.09	Pemeliharaan Barang Milik Daerah Penunjang Urusan Pemerintahan Daerah							99,131,500	69,120,000	60,620,000					104,087,000			
7 01 01 2.09 01	Penyediaan Jasa Pemeliharaan, Biaya Pemeliharaan dan Pajak Kendaraan Perorangan Dinas atau Kendaraan Dinas Jabatan							68,931,500	38,920,000	38,920,000					72,377,000	Kecamatan Bakauheni		
7 01 01 2.09 06	Pemeliharaan Peralatan dan Mesin Lainnya							5,200,000	5,200,000	5,200,000					5,460,000	Kecamatan Bakauheni		
7 01 01 2.09 09	Pemeliharaan/Reha bilitasi Gedung Kantor dan Bangunan Lainnya							25,000,000	25,000,000	16,500,000					26,250,000	Kecamatan Bakauheni		
7 01 03	PROGRAM PEMBERDAYAAN MASYARAKAT DESA DAN KELURAHAN							89,245,500	89,245,500	39,989,100					77,646,000			
7 01 03 2.01	Koordinasi Kegiatan Pemberdayaan Desa							73,949,100	73,949,100	39,989,100					77,646,000			
7 01 03 2.01 01	Peningkatan Partisipasi Masyarakat dalam Forum Musyawarah Perencanaan Pembangunan di Desa	Koordinasi Kegiatan dan Pemberdayaan Desa				1 Kegiatan	1 Kegiatan	73,949,100	73,949,100	39,989,100			6. Peningkatan tata kelola dan kapasitas pemerintah daerah dan desa, serta ketertarikan dan ketertiban umum	1 Kegiatan	77,646,000	Kecamatan Bakauheni		
7 01 03 2.03	Pemberdayaan Lembaga Kemasyarakatan Tingkat Kecamatan							15,296,400	15,296,400	0					0			

**Penetapan Perubahan Rencana Kerja Pemerintah Daerah (RKPD)
Kabupaten Lampung Selatan
Tahun 2021**

Kode	Urusan/ Bidang Urusan/ Program/ Kegiatan/ Sub Kegiatan	Indikator Program/ Kegiatan/ Sub Kegiatan	Target Akhir Periode RPJMD	Realisasi Capaian RKPD Tahun 2019	Prakiraan Capaian Target RKPD Tahun 2020	Capaian Kinerja dan Kerangka Pendanaan							Kelompok Sasaran	Prakiraan Maju Rencana Tahun 2022		Perangkat Daerah Penanggung Jawab		
						Target 2021		Pagu Indikatif			Lokasi	Sumber Dana		Prioritas			Target	Pagu Indikatif
						Semula	Menjadi	RKPD 2021	APBD 2021	RKPD 2021 Perubahan				Nasional	Daerah			
7 01 03 2.03 04	Fasilitasi Pengembangan Usaha Ekonomi Masyarakat	Pembinaan UMKM Partisipasi dalam pameran promosi pembangunan dan partisipasi dalam pameran promosi pembangunan tingkat kecamatan				Kegiatan	1 Kegiatan	15,296,400	15,296,400	0	Kab. Lampung Selatan, Semua Kecamatan, Semua Kelurahan	Dana Transfer Umum-Dana Alokasi Umum		3. Pemulihan perekonomian daerah melalui pengolahan produk unggulan daerah, pemanfaatan teknologi, inovasi, penguatan kelembagaan dan permodalan UMKM serta perluasan lapangan kerja	1 Kegiatan	0	Kecamatan Bakauheni	
7 01 04	PROGRAM KOORDINASI KETENTRAMAN DAN KETERTIBAN UMUM							91,574,400	91,574,400	28,843,400						96,152,000		
7 01 04 2.01	Koordinasi Upaya Penyelenggaraan Ketenteraman dan Ketertiban Umum							91,574,400	91,574,400	28,843,400						96,152,000		
7 01 04 2.01 02	Harmonisasi Hubungan Dengan Tokoh Agama dan Tokoh Masyarakat							91,574,400	91,574,400	28,843,400						96,152,000	Kecamatan Bakauheni	
TOTAL								1,533,084,000	1,499,372,000	1,412,258,500						1,582,323,000		

**Penetapan Perubahan Rencana Kerja Pemerintah Daerah (RKPD)
Kabupaten Lampung Selatan
Tahun 2021**

Kode	Urusan/ Bidang Urusan/ Program/ Kegiatan/ Sub Kegiatan	Indikator Program/ Kegiatan/ Sub Kegiatan	Target Akhir Periode RPJMD	Realisasi Capaian RKPD Tahun 2019	Prakiraan Capaian Target RKPD Tahun 2020	Capaian Kinerja dan Kerangka Pendanaan								Kelompok Sasaran	Prakiraan Maju Rencana Tahun 2022		Perangkat Daerah Penanggung Jawab	
						Target 2021		Pagu Indikatif			Lokasi	Sumber Dana	Prioritas		Target	Pagu Indikatif		
						Semula	Menjadi	RKPD 2021	APBD 2021	RKPD 2021 Perubahan			Nasional					Daerah
7 01 01 2.01 06	Koordinasi dan Penyusunan Laporan Capaian Kinerja dan Ikhtisar Realisasi Kinerja SKPD	Dokumen LKPJ, LKJIP, LPPD				Dokumen	3 Dokumen	715,700	715,700	715,700	Kab. Lampung Selatan, Tanjung Sari, Semua Kelurahan	Dana Transfer Umum- Dana Alokasi Umum		6. Peningkatan tata kelola dan kapasitas pemerintah daerah dan desa, serta ketentraman dan ketertiban umum	3 Dokumen	787,270	Kecamatan Tanjung Sari	
7 01 01 2.02	Administrasi Keuangan Perangkat Daerah							1,449,013,200	1,449,011,100	1,547,293,100						1,593,914,520		
7 01 01 2.02 01	Penyediaan Gaji dan Tunjangan ASN							1,249,410,000	1,249,410,000	1,307,392,000	Kab. Lampung Selatan, Semua Kecamatan, Semua Kelurahan Kab. Lampung Selatan, Tanjung Sari, Semua Kelurahan	Dana Transfer Umum- Dana Alokasi Umum Dana Transfer Umum - Dana Alokasi Umum				1,374,351,000	Kecamatan Tanjung Sari	
7 01 01 2.02 02	Penyediaan Administrasi Pelaksanaan Tugas ASN	Administrasi Pelaksanaan Tugas ASN				Bulan	12 Bulan	197,008,000	197,008,000	237,308,000	Kab. Lampung Selatan, Tanjung Sari, Semua Kelurahan	Dana Transfer Umum- Dana Alokasi Umum			12 Bulan	216,708,800	Kecamatan Tanjung Sari	
7 01 01 2.02 05	Koordinasi dan Penyusunan Laporan Keuangan Akhir Tahun SKPD	Dokumen Laporan Keuangan Akhir Tahun				Dokumen	1 Dokumen	1,172,000	1,169,900	1,169,900	Kab. Lampung Selatan, Tanjung Sari, Semua Kelurahan	Dana Transfer Umum- Dana Alokasi Umum		6. Peningkatan tata kelola dan kapasitas pemerintah daerah dan desa, serta ketentraman dan ketertiban umum	1 Dokumen	1,289,200	Kecamatan Tanjung Sari	
7 01 01 2.02 07	Koordinasi dan Penyusunan Laporan Keuangan Bulanan/Triwulanan /Semesteran SKPD	Dokumen Laporan Keuangan Semesteran				Dokumen	1 Dokumen	1,423,200	1,423,200	1,423,200	Kab. Lampung Selatan, Tanjung Sari, Semua Kelurahan	Dana Transfer Umum- Dana Alokasi Umum		6. Peningkatan tata kelola dan kapasitas pemerintah daerah dan desa, serta ketentraman dan ketertiban umum	1 Dokumen	1,565,520	Kecamatan Tanjung Sari	
7 01 01 2.05	Administrasi Kepegawaian Perangkat Daerah							6,250,000	6,250,000	6,250,000						6,875,000		

**Penetapan Perubahan Rencana Kerja Pemerintah Daerah (RKPD)
Kabupaten Lampung Selatan
Tahun 2021**

Kode	Urusan/ Bidang Urusan/ Program/ Kegiatan/ Sub Kegiatan	Indikator Program/ Kegiatan/ Sub Kegiatan	Target Akhir Periode RPJMD	Realisasi Capaian RKPD Tahun 2019	Prakiraan Capaian Target RKPD Tahun 2020	Capaian Kinerja dan Kerangka Pendanaan							Kelompok Sasaran	Prakiraan Maju Rencana Tahun 2022		Perangkat Daerah Penanggung Jawab		
						Target 2021		Pagu Indikatif			Lokasi	Sumber Dana		Prioritas			Target	Pagu Indikatif
						Semula	Menjadi	RKPD 2021	APBD 2021	RKPD 2021 Perubahan				Nasional	Daerah			
7 01 01 2.05 02	Pengadaan Pakaian Dinas Beserta Atribut Kelengkapannya	Pakaian Khusus Hari - Hari tertentu untuk Aparatur				Stel	25 Stel	6,250,000	6,250,000	6,250,000	Kab. Lampung Selatan, Tanjung Sari, Semua Kelurahan	Dana Transfer Umum-Dana Alokasi Umum	6. Peningkatan tata kelola dan kapasitas pemerintah daerah dan desa, serta ketentraman dan ketertiban umum	25 Stel	6,875,000	Kecamatan Tanjung Sari		
7 01 01 2.06	Administrasi Umum Perangkat Daerah							175,409,500	175,409,500	111,189,500					192,950,450			
7 01 01 2.06 01	Penyediaan Komponen Instalasi Listrik/Penerangan Bangunan Kantor	Alat-alat Listrik dan Komponen Listrik Kantor				Jenis	6 Jenis	4,377,400	4,377,400	4,377,400	Kab. Lampung Selatan, Tanjung Sari, Semua Kelurahan	Dana Transfer Umum-Dana Alokasi Umum	6. Peningkatan tata kelola dan kapasitas pemerintah daerah dan desa, serta ketentraman dan ketertiban umum	6 Jenis	4,815,140	Kecamatan Tanjung Sari		
7 01 01 2.06 02	Penyediaan Peralatan dan Perlengkapan Kantor	Pengadaan Peralatan dan Perlengkapan Kantor				Unit	3 Unit	20,230,000	20,230,000	16,730,000	Kab. Lampung Selatan, Tanjung Sari, Semua Kelurahan	Dana Transfer Umum-Dana Alokasi Umum	6. Peningkatan tata kelola dan kapasitas pemerintah daerah dan desa, serta ketentraman dan ketertiban umum	3 Unit	22,253,000	Kecamatan Tanjung Sari		
7 01 01 2.06 03	Penyediaan Peralatan Rumah Tangga	Peralatan Rumah Tangga				Jenis	16 Jenis	6,222,800	6,222,800	6,222,800	Kab. Lampung Selatan, Tanjung Sari, Semua Kelurahan	Dana Transfer Umum-Dana Alokasi Umum	6. Peningkatan tata kelola dan kapasitas pemerintah daerah dan desa, serta ketentraman dan ketertiban umum	16 Jenis	6,845,080	Kecamatan Tanjung Sari		
7 01 01 2.06 04	Penyediaan Bahan Logistik Kantor	Bahan Logistik Kantor				Jenis	30 Jenis	19,804,500	19,804,500	19,804,500	Kab. Lampung Selatan, Tanjung Sari, Semua Kelurahan	Dana Transfer Umum-Dana Alokasi Umum	6. Peningkatan tata kelola dan kapasitas pemerintah daerah dan desa, serta ketentraman dan ketertiban umum	30 Jenis	21,784,950	Kecamatan Tanjung Sari		
7 01 01 2.06 05	Penyediaan Barang Cetak dan Penggandaan	Cetak dan Penggandaan				Jenis	3 Jenis	11,874,800	11,874,800	10,104,800	Kab. Lampung Selatan, Tanjung Sari, Semua Kelurahan	Dana Transfer Umum-Dana Alokasi Umum	6. Peningkatan tata kelola dan kapasitas pemerintah daerah dan desa, serta ketentraman dan ketertiban umum	3 Jenis	13,062,280	Kecamatan Tanjung Sari		

**Penetapan Perubahan Rencana Kerja Pemerintah Daerah (RKPD)
Kabupaten Lampung Selatan
Tahun 2021**

Kode	Urusan/ Bidang Urusan/ Program/ Kegiatan/ Sub Kegiatan	Indikator Program/ Kegiatan/ Sub Kegiatan	Target Akhir Periode RPJMD	Realisasi Capaian RKPD Tahun 2019	Prakiraan Capaian Target RKPD Tahun 2020	Capaian Kinerja dan Kerangka Pendanaan								Kelompok Sasaran	Prakiraan Maju Rencana Tahun 2022		Perangkat Daerah Penanggung Jawab	
						Target 2021		Pagu Indikatif			Lokasi	Sumber Dana	Prioritas		Target	Pagu Indikatif		
						Semula	Menjadi	RKPD 2021	APBD 2021	RKPD 2021 Perubahan			Nasional					Daerah
7 01 01 2.06 06	Penyediaan Bahan Bacaan dan Peraturan Perundang-undangan	Bahan Bacaan dan Peraturan Perundang-undangan				Bulan	12 Bulan	1,800,000	1,800,000	1,800,000	Kab. Lampung Selatan, Tanjung Sari, Semua Kelurahan	Dana Transfer Umum-Dana Alokasi Umum		6. Peningkatan tata kelola dan kapasitas pemerintah daerah dan desa, serta ketentraman dan ketertiban umum	12 Bulan	1,980,000	Kecamatan Tanjung Sari	
7 01 01 2.06 08	Fasilitasi Kunjungan Tamu	Fasilitasi Makan Minum Rapat kantor dan Jamuan Tamu				Kali	12 Kali	85,900,000	85,900,000	41,650,000	Kab. Lampung Selatan, Tanjung Sari, Semua Kelurahan	Dana Transfer Umum-Dana Alokasi Umum		6. Peningkatan tata kelola dan kapasitas pemerintah daerah dan desa, serta ketentraman dan ketertiban umum	12 Kali	94,490,000	Kecamatan Tanjung Sari	
7 01 01 2.06 09	Penyelenggaraan Rapat Koordinasi dan Konsultasi SKPD	Perjalanan Dinas Dalam Daerah				Kali	30 Kali	25,200,000	25,200,000	10,500,000	Kab. Lampung Selatan, Tanjung Sari, Semua Kelurahan	Dana Transfer Umum-Dana Alokasi Umum		6. Peningkatan tata kelola dan kapasitas pemerintah daerah dan desa, serta ketentraman dan ketertiban umum	30 Kali	27,720,000	Kecamatan Tanjung Sari	
7 01 01 2.07	Pengadaan Barang Milik Daerah Penunjang Urusan Pemerintah Daerah							25,900,000	25,900,000	600,000						28,490,000		
7 01 01 2.07 05	Pengadaan Mebel	Mebeulair Kantor				Unit	1 Unit	25,900,000	25,900,000	600,000	Kab. Lampung Selatan, Tanjung Sari, Semua Kelurahan	Dana Transfer Umum-Dana Alokasi Umum		6. Peningkatan tata kelola dan kapasitas pemerintah daerah dan desa, serta ketentraman dan ketertiban umum	1 Unit	28,490,000	Kecamatan Tanjung Sari	
7 01 01 2.08	Penyediaan Jasa Penunjang Urusan Pemerintahan Daerah							53,400,000	53,400,000	53,400,000						58,740,000		
7 01 01 2.08 02	Penyediaan Jasa Komunikasi, Sumber Daya Air dan Listrik	Internet dan Listrik				Bulan	12 Bulan	53,400,000	53,400,000	53,400,000	Kab. Lampung Selatan, Tanjung Sari, Semua Kelurahan	Dana Transfer Umum-Dana Alokasi Umum		6. Peningkatan tata kelola dan kapasitas pemerintah daerah dan desa, serta ketentraman dan ketertiban umum	12 Bulan	58,740,000	Kecamatan Tanjung Sari	

**Penetapan Perubahan Rencana Kerja Pemerintah Daerah (RKPD)
Kabupaten Lampung Selatan
Tahun 2021**

Kode	Urusan/ Bidang Urusan/ Program/ Kegiatan/ Sub Kegiatan	Indikator Program/ Kegiatan/ Sub Kegiatan	Target Akhir Periode RPJMD	Realisasi Capaian RKPD Tahun 2019	Prakiraan Capaian Target RKPD Tahun 2020	Capaian Kinerja dan Kerangka Pendanaan							Kelompok Sasaran	Prakiraan Maju Rencana Tahun 2022		Perangkat Daerah Penanggung Jawab		
						Target 2021		Pagu Indikatif			Lokasi	Sumber Dana		Prioritas			Target	Pagu Indikatif
						Semula	Menjadi	RKPD 2021	APBD 2021	RKPD 2021 Perubahan				Nasional	Daerah			
7 01 01 2.09	Pemeliharaan Barang Milik Daerah Penunjang Urusan Pemerintahan Daerah								116,215,900	82,770,000	82,770,000					127,837,490		
7 01 01 2.09 01	Penyediaan Jasa Pemeliharaan, Biaya Pemeliharaan dan Pajak Kendaraan Perorangan Dinas atau Kendaraan Dinas Jabatan	Pemeliharaan rutin/berkala, pembayaran Pajak, dan Perizinan Kendaraan Dinas Operasional atau Lapangan				Unit	21 Unit	76,715,900	43,270,000	43,270,000	Kab. Lampung Selatan, Tanjung Sari, Semua Kelurahan	Dana Transfer Umum- Dana Alokasi Umum		6. Peningkatan tata kelola dan kapasitas pemerintah daerah dan desa, serta ketentraman dan ketertiban umum		21 Unit	84,387,490	Kecamatan Tanjung Sari
7 01 01 2.09 06	Pemeliharaan Peralatan dan Mesin Lainnya	Pemeliharaan Peralatan dan Mesin Lainnya				Unit	19 Unit	9,500,000	9,500,000	9,500,000	Kab. Lampung Selatan, Tanjung Sari, Semua Kelurahan	Dana Transfer Umum- Dana Alokasi Umum		6. Peningkatan tata kelola dan kapasitas pemerintah daerah dan desa, serta ketentraman dan ketertiban umum		19 Unit	10,450,000	Kecamatan Tanjung Sari
7 01 01 2.09 09	Pemeliharaan/Reha bilitasi Gedung Kantor dan Bangunan Lainnya	Pemeliharaan/Rehabilitasi Gedung Kantor				Unit	1 Unit	30,000,000	30,000,000	30,000,000	Kab. Lampung Selatan, Tanjung Sari, Semua Kelurahan	Dana Transfer Umum- Dana Alokasi Umum		6. Peningkatan tata kelola dan kapasitas pemerintah daerah dan desa, serta ketentraman dan ketertiban umum		1 Unit	33,000,000	Kecamatan Tanjung Sari
7 01 03	PROGRAM PEMBERDAYAAN MASYARAKAT DESA DAN KELURAHAN								87,228,400	87,228,400	30,666,900						95,951,240	
7 01 03 2.01	Koordinasi Kegiatan Pemberdayaan Desa								64,626,000	64,626,000	23,761,000						71,088,600	
7 01 03 2.01 01	Peningkatan Partisipasi Masyarakat dalam Forum Musyawarah Perencanaan Pembangunan di Desa	Musrenbang RKPD Tingkat Kecamatan				Kegiatan	1 Kegiatan	64,626,000	64,626,000	23,761,000	Kab. Lampung Selatan, Tanjung Sari, Kertosari	Dana Transfer Umum- Dana Alokasi Umum		6. Peningkatan tata kelola dan kapasitas pemerintah daerah dan desa, serta ketentraman dan ketertiban umum		1 Kegiatan	71,088,600	Kecamatan Tanjung Sari
7 01 03 2.03	Pemberdayaan Lembaga Kemasyarakatan Tingkat Kecamatan								22,602,400	22,602,400	6,905,900						24,862,640	

**Penetapan Perubahan Rencana Kerja Pemerintah Daerah (RKPD)
Kabupaten Lampung Selatan
Tahun 2021**

Kode	Urusan/ Bidang Urusan/ Program/ Kegiatan/ Sub Kegiatan	Indikator Program/ Kegiatan/ Sub Kegiatan	Target Akhir Periode RPJMD	Realisasi Capaian RKPD Tahun 2019	Prakiraan Capaian Target RKPD Tahun 2020	Capaian Kinerja dan Kerangka Pendanaan							Kelompok Sasaran	Prakiraan Maju Rencana Tahun 2022		Perangkat Daerah Penanggung Jawab		
						Target 2021		Pagu Indikatif			Lokasi	Sumber Dana		Prioritas			Target	Pagu Indikatif
						Semula	Menjadi	RKPD 2021	APBD 2021	RKPD 2021 Perubahan				Nasional	Daerah			
7 01 03 2.03 04	Fasilitasi Pengembangan Usaha Ekonomi Masyarakat	Pembinaan UMKM				Kegiatan	1 Kegiatan	22,602,400	22,602,400	6,905,900	Kab. Lampung Selatan, Tanjung Sari, Semua Kelurahan	Dana Transfer Umum- Dana Alokasi Umum	6. Peningkatan tata kelola dan kapasitas pemerintah daerah dan desa, serta ketentraman dan ketertiban umum	1 Kegiatan	24,862,640	Kecamatan Tanjung Sari		
7 01 04	PROGRAM KOORDINASI KETENTRAMAN DAN KETERTIBAN UMUM							127,965,000	127,965,000	47,265,000					51,991,500			
7 01 04 2.03	Koordinasi Upaya Penyelenggaraan Ketentraman dan Ketertiban Umum							127,965,000	127,965,000	47,265,000					51,991,500			
7 01 04 2.03 02	Harmonisasi Hubungan dengan Tokoh Agama dan Tokoh Masyarakat	Bimbingan keagamaan masyarakat				Kegiatan	2 Kegiatan	127,965,000	127,965,000	47,265,000	Kab. Lampung Selatan, Tanjung Sari, Semua Kelurahan	Dana Transfer Umum- Dana Alokasi Umum	6. Peningkatan tata kelola dan kapasitas pemerintah daerah dan desa, serta ketentraman dan ketertiban umum	2 Kegiatan	51,991,500	Kecamatan Tanjung Sari		
TOTAL								2,047,810,000	2,014,362,000	1,885,862,500					2,163,821,000			

**Penetapan Perubahan Rencana Kerja Pemerintah Daerah (RKPD)
Kabupaten Lampung Selatan
Tahun 2021**

Kode	Urusan/ Bidang Urusan/ Program/ Kegiatan/ Sub Kegiatan	Indikator Program/ Kegiatan/ Sub Kegiatan	Target Akhir Periode RPJMD	Realisasi Capaian RKPD Tahun 2019	Prakiraan Capaian Target RKPD Tahun 2020	Capaian Kinerja dan Kerangka Pendanaan						Kelompok Sasaran	Prakiraan Maju Rencana Tahun 2022		Perangkat Daerah Penanggung Jawab			
						Target 2021		Pagu Indikatif			Lokasi		Sumber Dana	Prioritas		Target	Pagu Indikatif	
						Semula	Menjadi	RKPD 2021	APBD 2021	RKPD 2021 Perubahan				Nasional				Daerah
7						UNSUR KEWILAYAHAN												
7	01								2,006,672,600	1,979,770,000	1,761,308,000			2,075,996,210				
7	01	01							1,761,746,200	1,734,843,600	1,673,378,500		80 Poin	1,937,912,210				
7	01	01	2.01						22,764,100	22,761,400	18,741,400		1 Tahun	25,043,910				
7	01	01	2.01	01								Kab. Lampung Selatan, Way Sulan, Karang Pucung	Dana Transfer Umum- Dana Alokasi Umum	6. Peningkatan tata kelola dan kapasitas pemerintah daerah dan desa, serta ketertarikan dan ketertiban umum	Kantor Kecamatan Way Sulan	3 Dokumen	6,088,000	Kecamatan Way Sulan
7	01	01	2.01	02								Kab. Lampung Selatan, Way Sulan, Karang Pucung	Dana Transfer Umum- Dana Alokasi Umum	6. Peningkatan tata kelola dan kapasitas pemerintah daerah dan desa, serta ketertarikan dan ketertiban umum	Kantor Kecamatan Way Sulan	1 Dokumen	3,634,000	Kecamatan Way Sulan
7	01	01	2.01	03								Kab. Lampung Selatan, Way Sulan, Karang Pucung	Dana Transfer Umum- Dana Alokasi Umum		Kantor Kecamatan Way Sulan	1 Dokumen	3,634,000	Kecamatan Way Sulan
7	01	01	2.01	04								Kab. Lampung Selatan, Way Sulan, Karang Pucung	Dana Transfer Umum- Dana Alokasi Umum	6. Peningkatan tata kelola dan kapasitas pemerintah daerah dan desa, serta ketertarikan dan ketertiban umum	Kantor Kecamatan Way Sulan	1 Dokumen	3,634,000	Kecamatan Way Sulan
7	01	01	2.01	05								Kab. Lampung Selatan, Way Sulan, Karang Pucung	Dana Transfer Umum- Dana Alokasi Umum		Kantor Kecamatan Way Sulan	1 Dokumen	3,634,000	Kecamatan Way Sulan

**Penetapan Perubahan Rencana Kerja Pemerintah Daerah (RKPD)
Kabupaten Lampung Selatan
Tahun 2021**

Kode	Urusan/ Bidang Urusan/ Program/ Kegiatan/ Sub Kegiatan	Indikator Program/ Kegiatan/ Sub Kegiatan	Target Akhir Periode RPJMD	Realisasi Capaian RKPD Tahun 2019	Prakiraan Capaian Target RKPD Tahun 2020	Capaian Kinerja dan Kerangka Pendanaan							Kelompok Sasaran	Prakiraan Maju Rencana Tahun 2022		Perangkat Daerah Penanggung Jawab		
						Target 2021		Pagu Indikatif			Lokasi	Sumber Dana		Prioritas			Target	Pagu Indikatif
						Semula	Menjadi	RKPD 2021	APBD 2021	RKPD 2021 Perubahan				Nasional	Daerah			
7 01 01 2.01 06	Koordinasi dan Penyusunan Laporan Capaian Kinerja dan Ikhtisar Realisasi Kinerja SKPD	Dokumen LKPJ, LPPD dan LKJIP					3 Dokumen	3 Dokumen	4,018,100	4,018,100	4,018,100	Kab. Lampung Selatan, Way Sulan, Karang Pucung	Dana Transfer Umum-Dana Alokasi Umum	6. Peningkatan tata kelola dan kapasitas pemerintah daerah dan desa, serta ketentraman dan ketertiban umum	Kantor Kecamatan Way Sulan	3 Dokumen	4,419,910	Kecamatan Way Sulan
7 01 01 2.02	Administrasi Keuangan Perangkat Daerah	Meningkatnya Kinerja Pengelola Adminitrasi Keuangan	Bulan		Bulan	Bulan	12 Bulan	1,429,402,600	1,429,402,600	1,429,404,000						12 Bulan	1,572,376,300	
7 01 01 2.02 01	Penyediaan Gaji dan Tunjangan ASN	Jumlah Bulan Gaji ASN				14 bulan	14 bulan	1,238,272,600	1,238,272,600	1,238,694,000	Kab. Lampung Selatan, Way Sulan, Karang Pucung	Dana Transfer Umum-Dana Alokasi Umum	6. Peningkatan tata kelola dan kapasitas pemerintah daerah dan desa, serta ketentraman dan ketertiban umum	Aparatur Kecamatan Way Sulan	14 bulan	1,362,099,900	Kecamatan Way Sulan	
7 01 01 2.02 02	Penyediaan Administrasi Pelaksanaan Tugas ASN	Honorarium PPK,THLS,TKS dan Instruktur Senam				12 bulan	12 bulan	184,084,000	184,084,000	184,084,000	Kab. Lampung Selatan, Way Sulan, Karang Pucung	Dana Transfer Umum-Dana Alokasi Umum		Aparatur Kecamatan Way Sulan	12 bulan	202,492,400	Kecamatan Way Sulan	
7 01 01 2.02 05	Koordinasi dan Penyusunan Laporan Keuangan Akhir Tahun SKPD	Dokumen Laporan Keuangan				1 Dokumen	2 Dokumen	3,942,000	3,942,000	3,942,000	Kab. Lampung Selatan, Way Sulan, Karang Pucung	Dana Transfer Umum-Dana Alokasi Umum	6. Peningkatan tata kelola dan kapasitas pemerintah daerah dan desa, serta ketentraman dan ketertiban umum	Aparatur Kecamatan Way Sulan	2 Dokumen	4,334,000	Kecamatan Way Sulan	
7 01 01 2.02 07	Koordinasi dan Penyusunan Laporan Keuangan Bulanan/Triwulanan /Semesteran SKPD	Dokumen Rencana Aksi,RFK dan laporan Kinerja				3 Dokumen	3 Dokumen	3,104,000	3,104,000	2,684,000	Kab. Lampung Selatan, Way Sulan, Karang Pucung	Dana Transfer Umum-Dana Alokasi Umum	6. Peningkatan tata kelola dan kapasitas pemerintah daerah dan desa, serta ketentraman dan ketertiban umum	Aparatur Kecamatan Way Sulan	3 Dokumen	3,450,000	Kecamatan Way Sulan	
7 01 01 2.05	Administrasi Kepegawaian Perangkat Daerah	Keserasian dan Kekompakan pegawai dalam berpakaian Persentase Penyelenggaraan adminitrasi Kepegawaian Perangkat Daerah	Stel %		Stel %	Stel %	30 Stel 100 %	6,624,000	6,624,000	6,624,000						30 Stel 100 %	7,287,000	

**Penetapan Perubahan Rencana Kerja Pemerintah Daerah (RKPD)
Kabupaten Lampung Selatan
Tahun 2021**

Kode	Urusan/ Bidang Urusan/ Program/ Kegiatan/ Sub Kegiatan	Indikator Program/ Kegiatan/ Sub Kegiatan	Target Akhir Periode RPJMD	Realisasi Capaian RKPD Tahun 2019	Prakiraan Capaian Target RKPD Tahun 2020	Capaian Kinerja dan Kerangka Pendanaan							Kelompok Sasaran	Prakiraan Maju Rencana Tahun 2022		Perangkat Daerah Penanggung Jawab		
						Target 2021		Pagu Indikatif			Lokasi	Sumber Dana		Prioritas			Target	Pagu Indikatif
						Semula	Menjadi	RKPD 2021	APBD 2021	RKPD 2021 Perubahan				Nasional	Daerah			
7 01 01 2.05 02	Pengadaan Pakaian Dinas Beserta Atribut Kelengkapannya	Pakaian untuk hari tertentu				30 stell	30 stell	6,624,000	6,624,000	6,624,000	Kab. Lampung Selatan, Way Sulan, Karang Pucung	Dana Transfer Umum-Dana Alokasi Umum	Meningkatkan Sumber Daya Manusia Yang Berkualitas Dan Berdaya Saing		Aparatur Kecamatan Way Sulan	30 stell	7,287,000	Kecamatan Way Sulan
7 01 01 2.06	Administrasi Umum Perangkat Daerah	Lancarnya Admintrasi Perkantoran Persentase Penyelenggaraan adminitrasi Umum Perangkat Daerah	% %		% %	% %	100 % 100 %	160,429,100	160,429,100	117,789,100						100 % 100 %	175,975,000	
7 01 01 2.06 01	Penyediaan Komponen Instalasi Listrik/Penerangan Bangunan Kantor	Alat - alat Listrik dan Komponen Listrik kantor				12 Jenis	7 Jenis	3,444,400	3,444,400	3,444,400	Kab. Lampung Selatan, Way Sulan, Karang Pucung	Dana Transfer Umum-Dana Alokasi Umum	Meningkatkan Sumber Daya Manusia Yang Berkualitas Dan Berdaya Saing		Kantor Kecamatan Way Sulan	7 Jenis	3,789,000	Kecamatan Way Sulan
7 01 01 2.06 02	Penyediaan Peralatan dan Perlengkapan Kantor	Perlengkapan dan Peralatan Gedung Kantor				13 unit	5 unit	62,375,000	62,375,000	39,195,000	Kab. Lampung Selatan, Way Sulan, Karang Pucung	Dana Transfer Umum-Dana Alokasi Umum	Meningkatkan Sumber Daya Manusia Yang Berkualitas Dan Berdaya Saing		Kantor Kecamatan Way Sulan	5 unit	68,613,000	Kecamatan Way Sulan
7 01 01 2.06 03	Penyediaan Peralatan Rumah Tangga	Alat dan bahan Kebersihan kantor				12 Jenis	19 Jenis	3,766,300	3,766,300	3,766,300	Kab. Lampung Selatan, Way Sulan, Karang Pucung	Dana Transfer Umum-Dana Alokasi Umum	Meningkatkan Sumber Daya Manusia Yang Berkualitas Dan Berdaya Saing		Kantor Kecamatan Way Sulan	19 Jenis	4,143,000	Kecamatan Way Sulan
7 01 01 2.06 04	Penyediaan Bahan Logistik Kantor	Alat Tulis Kantor				12 Jenis	35 Jenis	13,317,300	13,317,300	13,317,300	Kab. Lampung Selatan, Way Sulan, Karang Pucung	Dana Transfer Umum-Dana Alokasi Umum	Meningkatkan Sumber Daya Manusia Yang Berkualitas Dan Berdaya Saing		Kantor Kecamatan Way Sulan	35 Jenis	14,650,000	Kecamatan Way Sulan
7 01 01 2.06 05	Penyediaan Barang Cetak dan Penggandaan	Barang Cetak dan Penggandaan				12 Jenis	7 Jenis	7,426,100	7,426,100	7,426,100	Kab. Lampung Selatan, Way Sulan, Karang Pucung	Dana Transfer Umum-Dana Alokasi Umum	Meningkatkan Sumber Daya Manusia Yang Berkualitas Dan Berdaya Saing		Kantor Kecamatan Way Sulan	7 Jenis	8,170,000	Kecamatan Way Sulan

**Penetapan Perubahan Rencana Kerja Pemerintah Daerah (RKPD)
Kabupaten Lampung Selatan
Tahun 2021**

Kode	Urusan/ Bidang Urusan/ Program/ Kegiatan/ Sub Kegiatan	Indikator Program/ Kegiatan/ Sub Kegiatan	Target Akhir Periode RPJMD	Realisasi Capaian RKPD Tahun 2019	Prakiraan Capaian Target RKPD Tahun 2020	Capaian Kinerja dan Kerangka Pendanaan							Kelompok Sasaran	Prakiraan Maju Rencana Tahun 2022		Perangkat Daerah Penanggung Jawab		
						Target 2021		Pagu Indikatif			Lokasi	Sumber Dana		Prioritas			Target	Pagu Indikatif
						Semula	Menjadi	RKPD 2021	APBD 2021	RKPD 2021 Perubahan				Nasional	Daerah			
7 01 01 2.06 06	Penyediaan Bahan Bacaan dan Peraturan Perundang-undangan	Surat Kabar Harian				12 Bulan	12 Bulan	4,800,000	4,800,000	4,800,000	Kab. Lampung Selatan, Way Sulan, Karang Pucung	Dana Transfer Umum-Dana Alokasi Umum	Meningkatkan Sumber Daya Manusia Yang Berkualitas Dan Berdaya Saing	6. Peningkatan tata kelola dan kapasitas pemerintah daerah dan desa, serta ketentraman dan ketertiban umum	Kantor Kecamatan Way Sulan	12 Bulan	5,280,000	Kecamatan Way Sulan
7 01 01 2.06 08	Fasilitasi Kunjungan Tamu	Makanan dan Minuman Peserta rapat				26 kali	20 kali	50,900,000	50,900,000	39,600,000	Kab. Lampung Selatan, Way Sulan, Karang Pucung	Dana Transfer Umum-Dana Alokasi Umum	Meningkatkan Sumber Daya Manusia Yang Berkualitas Dan Berdaya Saing		Kantor Kecamatan Way Sulan	20 kali	55,490,000	Kecamatan Way Sulan
7 01 01 2.06 09	Penyelenggaraan Rapat Koordinasi dan Konsultasi SKPD	Perjalanan Dinas dalam daerah				48 kali	48 kali	14,400,000	14,400,000	6,240,000	Kab. Lampung Selatan, Way Sulan, Karang Pucung	Dana Transfer Umum-Dana Alokasi Umum	Meningkatkan Sumber Daya Manusia Yang Berkualitas Dan Berdaya Saing		Kantor Kecamatan Way Sulan	48 kali	15,840,000	Kecamatan Way Sulan
7 01 01 2.07	Pengadaan Barang Milik Daerah Penunjang Urusan Pemerintah Daerah	Meningkatnya Kelengkapan Kantor	Unit		Unit	Unit	1 Unit	23,306,500	23,306,500	8,500,000					1 Unit	25,638,000		
7 01 01 2.07 05	Pengadaan Mebel	Mebeluer Kantor				18 Unit	1 Unit	23,306,500	23,306,500	8,500,000	Kab. Lampung Selatan, Way Sulan, Karang Pucung	Dana Transfer Umum-Dana Alokasi Umum			Kantor Kecamatan Way Sulan	1 Unit	25,638,000	Kecamatan Way Sulan
7 01 01 2.08	Penyediaan Jasa Penunjang Urusan Pemerintahan Daerah	Tersediaanya Jasa Listrik dan Internet	Bulan		Bulan	Bulan	12 Bulan	19,200,000	19,200,000	19,200,000					12 Bulan	21,120,000		
7 01 01 2.08 02	Penyediaan Jasa Komunikasi, Sumber Daya Air dan Listrik	Jasa Listrik dan Internet				12 Bulan	12 Bulan	19,200,000	19,200,000	19,200,000	Kab. Lampung Selatan, Way Sulan, Karang Pucung	Dana Transfer Umum-Dana Alokasi Umum	6. Peningkatan tata kelola dan kapasitas pemerintah daerah dan desa, serta ketentraman dan ketertiban umum	Kantor Kecamatan Way Sulan	12 Bulan	21,120,000	Kecamatan Way Sulan	
7 01 01 2.09	Pemeliharaan Barang Milik Daerah Penunjang Urusan Pemerintahan Daerah	Barang Milik Daerah yang di Pelihara Pemeliharaan Barang Milik Daerah Penunjang Urusan Pemerintah Daerah	BBulan Bulan		BBulan Bulan	BBulan Bulan	12 BBulan 12 Bulan	100,019,900	73,120,000	73,120,000					12 BBulan 12 Bulan	110,472,000		

**Penetapan Perubahan Rencana Kerja Pemerintah Daerah (RKPD)
Kabupaten Lampung Selatan
Tahun 2021**

Kode	Urusan/ Bidang Urusan/ Program/ Kegiatan/ Sub Kegiatan	Indikator Program/ Kegiatan/ Sub Kegiatan	Target Akhir Periode RPJMD	Realisasi Capaian RKPD Tahun 2019	Prakiraan Capaian Target RKPD Tahun 2020	Capaian Kinerja dan Kerangka Pendanaan							Kelompok Sasaran	Prakiraan Maju Rencana Tahun 2022		Perangkat Daerah Penanggung Jawab		
						Target 2021		Pagu Indikatif			Lokasi	Sumber Dana		Prioritas			Target	Pagu Indikatif
						Semula	Menjadi	RKPD 2021	APBD 2021	RKPD 2021 Perubahan				Nasional	Daerah			
7 01 01 2.09 01	Penyediaan Jasa Pemeliharaan, Biaya Pemeliharaan dan Pajak Kendaraan Perorangan Dinas atau Kendaraan Dinas Jabatan	Pemeliharaan rutin berkala kendaraan dinas/oprasional				3 Unit	3 Unit	69,519,900	42,620,000	42,620,000	Kab. Lampung Selatan, Way Sulan, Karang Pucung	Dana Transfer Umum-Dana Alokasi Umum	6. Peningkatan tata kelola dan kapasitas pemerintah daerah dan desa, serta ketentraman dan ketertiban umum	Kantor Kecamatan Way Sulan	3 Unit	76,472,000	Kecamatan Way Sulan	
7 01 01 2.09 06	Pemeliharaan Peralatan dan Mesin Lainnya	Pemeliharaan peralatan gedung kantor				11 Unit	11 Unit	5,500,000	5,500,000	5,500,000	Kab. Lampung Selatan, Way Sulan, Karang Pucung	Dana Transfer Umum-Dana Alokasi Umum	6. Peningkatan tata kelola dan kapasitas pemerintah daerah dan desa, serta ketentraman dan ketertiban umum	Kantor Kecamatan Way Sulan	11 Unit	6,500,000	Kecamatan Way Sulan	
7 01 01 2.09 09	Pemeliharaan/Rehabilitasi Gedung Kantor dan Bangunan Lainnya	Pemeliharaan Gedung Kantor dan Rumah Dinas Camat				2 Unit	2 Unit	25,000,000	25,000,000	25,000,000	Kab. Lampung Selatan, Way Sulan, Karang Pucung	Dana Transfer Umum-Dana Alokasi Umum	6. Peningkatan tata kelola dan kapasitas pemerintah daerah dan desa, serta ketentraman dan ketertiban umum	Kantor Kecamatan Way Sulan	2 Unit	27,500,000	Kecamatan Way Sulan	
7 01 03	PROGRAM PEMBERDAYAAN MASYARAKAT DESA DAN KELURAHAN	Persentase Masyarakat yang dapat di berdayakan	%	%	%	100 %		155,080,600	155,080,600	47,917,000					100 %	94,084,000		
7 01 03 2.01	Koordinasi Kegiatan Pemberdayaan Desa	Jumlah orang dan Kegiatan Pemberdayaan desa di Wilayah Kecamatan Jumlah orang dan Kegiatan Pemberdayaan desa di Wilayah Kecamatan	Kegiatan Kegiatan	Kegiatan Kegiatan	Kegiatan Kegiatan	1 Kegiatan 2 Kegiatan		75,985,000	75,985,000	38,291,000					1 Kegiatan 2 Kegiatan	83,584,000		
7 01 03 2.01 01	Peningkatan Partisipasi Masyarakat dalam Forum Musyawarah Perencanaan Pembangunan di Desa	Musrenbang Tingkat Kecamatan				1 Kegiatan	1 Kegiatan	50,000,000	50,000,000	23,666,000	Kab. Lampung Selatan, Way Sulan, Sumber Agung	Dana Transfer Umum-Dana Alokasi Umum	6. Peningkatan tata kelola dan kapasitas pemerintah daerah dan desa, serta ketentraman dan ketertiban umum	Masyarakat dan Desa di Kecamatan Way Sulan	1 Kegiatan	55,000,000	Kecamatan Way Sulan	

**Penetapan Perubahan Rencana Kerja Pemerintah Daerah (RKPD)
Kabupaten Lampung Selatan
Tahun 2021**

Kode	Urusan/ Bidang Urusan/ Program/ Kegiatan/ Sub Kegiatan	Indikator Program/ Kegiatan/ Sub Kegiatan	Target Akhir Periode RPJMD	Realisasi Capaian RKPD Tahun 2019	Prakiraan Capaian Target RKPD Tahun 2020	Capaian Kinerja dan Kerangka Pendanaan							Kelompok Sasaran	Prakiraan Maju Rencana Tahun 2022		Perangkat Daerah Penanggung Jawab		
						Target 2021		Pagu Indikatif			Lokasi	Sumber Dana		Prioritas			Target	Pagu Indikatif
						Semula	Menjadi	RKPD 2021	APBD 2021	RKPD 2021 Perubahan				Nasional	Daerah			
7 01 03 2.01 03	Peningkatan Efektifitas Kegiatan Pemberdayaan Masyarakat di Wilayah Kecamatan	Terwujudnya penataan desa yang baik				1 Kegiatan	1 Kegiatan	25,985,000	25,985,000	14,625,000	Kab. Lampung Selatan, Way Sulan, Banjarsari	Dana Transfer Umum-Dana Alokasi Umum	6. Peningkatan tata kelola dan kapasitas pemerintah daerah dan desa, serta ketentraman dan ketertiban umum	Masyarakat dan Desa di Kecamatan Way Sulan	1 Kegiatan	28,584,000	Kecamatan Way Sulan	
7 01 03 2.03	Pemberdayaan Lembaga Kemasyarakatan Tingkat Kecamatan	Jumlah Lembaga kemasyarakat tingkat kecamatan yang di berdayakan Terbinanya Kelompok UMKM yang memiliki Manajemen handal	Kegiatan Kegiatan		Kegiatan Kegiatan	Kegiatan Kegiatan	1 Kegiatan 1 Kegiatan	79,095,600	79,095,600	9,626,000					1 Kegiatan 1 Kegiatan	10,500,000		
7 01 03 2.03 04	Fasilitasi Pengembangan Usaha Ekonomi Masyarakat	Pembinaan UMKM				3 Kegiatan	1 Kegiatan	79,095,600	79,095,600	9,626,000	Kab. Lampung Selatan, Way Sulan, Karang Pucung	Dana Transfer Umum-Dana Alokasi Umum		Pelaku Usaha Mikro dan Menengah di Kecamatan Way Sulan	1 Kegiatan	10,500,000	Kecamatan Way Sulan	
7 01 04	PROGRAM KOORDINASI KETENTRAMAN DAN KETERTIBAN UMUM	Persentase kegiatan koordinasi dengan pihak terkait dalam upaya peningkatan ketentraman dan ketertiban	%		%	%	100 %	89,845,800	89,845,800	40,012,500					100 %	44,000,000		
7 01 04 2.01	Koordinasi Upaya Penyelenggaraan Ketenteraman dan Ketertiban Umum	Safari, Pembinaan Linmas dan Pengajian Akbar	Kegiatan		Kegiatan	Kegiatan	3 Kegiatan	89,845,800	89,845,800	40,012,500					3 Kegiatan	44,000,000		
7 01 04 2.01 02	Harmonisasi Hubungan Dengan Tokoh Agama dan Tokoh Masyarakat	Pembinaan Linmas, Safari dan Pengajiaan Akbar				4 Kegiatan	3 Kegiatan	89,845,800	89,845,800	40,012,500	Kab. Lampung Selatan, Way Sulan, Karang Pucung	Dana Transfer Umum-Dana Alokasi Umum		Masyarakat dan Desa di Kecamatan Way Sulan	3 Kegiatan	44,000,000	Kecamatan Way Sulan	
TOTAL								2,006,672,600	1,979,770,000	1,761,308,000						2,075,996,210		

**Penetapan Perubahan Rencana Kerja Pemerintah Daerah (RKPD)
Kabupaten Lampung Selatan
Tahun 2021**

Kode	Urusan/ Bidang Urusan/ Program/ Kegiatan/ Sub Kegiatan	Indikator Program/ Kegiatan/ Sub Kegiatan	Target Akhir Periode RPJMD	Realisasi Capaian RKPD Tahun 2019	Prakiraan Capaian Target RKPD Tahun 2020	Capaian Kinerja dan Kerangka Pendanaan						Kelompok Sasaran	Prakiraan Maju Rencana Tahun 2022		Perangkat Daerah Penanggung Jawab				
						Target 2021		Pagu Indikatif			Lokasi		Sumber Dana	Prioritas		Target	Pagu Indikatif		
						Semula	Menjadi	RKPD 2021	APBD 2021	RKPD 2021 Perubahan				Nasional				Daerah	
7						UNSUR KEWILAYAHAN													
7	01							1,802,829,400	1,775,899,000	1,599,301,200				2,221,266,650					
7	01	01						1,621,417,300	1,594,486,900	1,532,249,600			10 dokumen	2,026,771,525					
7	01	01	2.01					12,350,900	12,350,900	10,400,900			10 dokumen	15,438,625					
7	01	01	2.01	01				3 Dokumen	3 Dokumen	1,422,500	1,422,500	1,102,500	Kab. Lampung Selatan, Way Panji, Sidoharjo	Dana Transfer Umum-Dana Alokasi Umum	6. Peningkatan tata kelola dan kapasitas pemerintah daerah dan desa, serta ketentraman dan ketertiban umum	Way Panji	3 Dokumen	1,778,125	Kecamatan Way Panji
7	01	01	2.01	02				1 Dokumen	1 Dokumen	2,521,700	2,521,700	2,201,700	Kab. Lampung Selatan, Way Panji, Sidoharjo	Dana Transfer Umum-Dana Alokasi Umum	6. Peningkatan tata kelola dan kapasitas pemerintah daerah dan desa, serta ketentraman dan ketertiban umum	Way Panji	1 Dokumen	3,152,125	Kecamatan Way Panji
7	01	01	2.01	03				1 Dokumen	1 Dokumen	2,534,000	2,534,000	2,214,000	Kab. Lampung Selatan, Way Panji, Sidoharjo	Dana Transfer Umum-Dana Alokasi Umum	6. Peningkatan tata kelola dan kapasitas pemerintah daerah dan desa, serta ketentraman dan ketertiban umum	Way Panji	1 Dokumen	3,167,500	Kecamatan Way Panji
7	01	01	2.01	04				1 Dokumen	1 Dokumen	1,468,700	1,468,700	1,148,700	Kab. Lampung Selatan, Way Panji, Sidoharjo	Dana Transfer Umum-Dana Alokasi Umum	6. Peningkatan tata kelola dan kapasitas pemerintah daerah dan desa, serta ketentraman dan ketertiban umum	Way Panji	1 Dokumen	1,835,875	Kecamatan Way Panji

**Penetapan Perubahan Rencana Kerja Pemerintah Daerah (RKPD)
Kabupaten Lampung Selatan
Tahun 2021**

Kode	Urusan/ Bidang Urusan/ Program/ Kegiatan/ Sub Kegiatan	Indikator Program/ Kegiatan/ Sub Kegiatan	Target Akhir Periode RPJMD	Realisasi Capaian RKPD Tahun 2019	Prakiraan Capaian Target RKPD Tahun 2020	Capaian Kinerja dan Kerangka Pendanaan								Kelompok Sasaran	Prakiraan Maju Rencana Tahun 2022		Perangkat Daerah Penanggung Jawab	
						Target 2021		Pagu Indikatif			Lokasi	Sumber Dana	Prioritas		Target	Pagu Indikatif		
						Semula	Menjadi	RKPD 2021	APBD 2021	RKPD 2021 Perubahan			Nasional					Daerah
7 01 01 2.01 05	Koordinasi dan Penyusunan Perubahan DPA- SKPD	Dokumen Renstra, Renja dan RKA				1 Dokumen	1 Dokumen	1,870,000	1,870,000	1,520,000	Kab. Lampung Selatan, Way Panji, Sidoharjo	Dana Transfer Umum- Dana Alokasi Umum		6. Peningkatan tata kelola dan kapasitas pemerintah daerah dan desa, serta ketentraman dan ketertiban umum	Way Panji	1 Dokumen	2,337,500	Kecamatan Way Panji
7 01 01 2.01 06	Koordinasi dan Penyusunan Laporan Capaian Kinerja dan Ikhtisar Realisasi Kinerja SKPD	Laporan Lakip, LKPJ, LPPD, PK dan Laporan Tahunan				5 Dokumen	5 Dokumen	2,534,000	2,534,000	2,214,000	Kab. Lampung Selatan, Way Panji, Sidoharjo	Dana Transfer Umum- Dana Alokasi Umum		6. Peningkatan tata kelola dan kapasitas pemerintah daerah dan desa, serta ketentraman dan ketertiban umum	Way Panji	5 Dokumen	3,167,500	Kecamatan Way Panji
7 01 01 2.02	Administrasi Keuangan Perangkat Daerah	Pembayaran Gaji dan Tunjangan ASN	bulan		bulan	bulan	12 bulan	1,320,482,800	1,320,482,800	1,308,390,400						12 bulan	1,650,603,500	
7 01 01 2.02 01	Penyediaan Gaji dan Tunjangan ASN	Pembayaran gaji,tunjangan PNS, Honor PNS, THLS dan Honor Dinas				12 Bulan	12 Bulan	1,103,229,400	1,103,229,400	1,092,512,000	Kab. Lampung Selatan, Way Panji, Sidoharjo	Dana Transfer Umum- Dana Alokasi Umum		6. Peningkatan tata kelola dan kapasitas pemerintah daerah dan desa, serta ketentraman dan ketertiban umum	Way Panji	12 Bulan	1,379,036,750	Kecamatan Way Panji
7 01 01 2.02 02	Penyediaan Administrasi Pelaksanaan Tugas ASN	Pembayaran gaji,tunjangan PNS, Honor PNS, THLS dan Honor Dinas				12 Bulan	12 Bulan	202,214,400	202,214,400	202,214,400	Kab. Lampung Selatan, Way Panji, Sidoharjo	Dana Transfer Umum- Dana Alokasi Umum		6. Peningkatan tata kelola dan kapasitas pemerintah daerah dan desa, serta ketentraman dan ketertiban umum	Way Panji	12 Bulan	252,768,000	Kecamatan Way Panji
7 01 01 2.02 05	Koordinasi dan Penyusunan Laporan Keuangan Akhir Tahun SKPD	Laporan Lakip, LKPJ, LPPD, PK dan Laporan Tahunan				1 Dokumen	1 Dokumen	7,519,500	7,519,500	6,144,500	Kab. Lampung Selatan, Way Panji, Sidoharjo	Dana Transfer Umum- Dana Alokasi Umum		6. Peningkatan tata kelola dan kapasitas pemerintah daerah dan desa, serta ketentraman dan ketertiban umum	Way Panji	1 Dokumen	9,399,375	Kecamatan Way Panji
7 01 01 2.02 07	Koordinasi dan Penyusunan Laporan Keuangan Bulanan/Triwulanan /Semesteran SKPD	Laporan Lakip, LKPJ, LPPD, PK dan Laporan Tahunan				1 Dokumen	1 Dokumen	7,519,500	7,519,500	7,519,500	Kab. Lampung Selatan, Way Panji, Sidoharjo	Dana Transfer Umum- Dana Alokasi Umum		6. Peningkatan tata kelola dan kapasitas pemerintah daerah dan desa, serta ketentraman dan ketertiban umum	Way Panji	1 Dokumen	9,399,375	Kecamatan Way Panji

**Penetapan Perubahan Rencana Kerja Pemerintah Daerah (RKPD)
Kabupaten Lampung Selatan
Tahun 2021**

Kode	Urusan/ Bidang Urusan/ Program/ Kegiatan/ Sub Kegiatan	Indikator Program/ Kegiatan/ Sub Kegiatan	Target Akhir Periode RPJMD	Realisasi Capaian RKPD Tahun 2019	Prakiraan Capaian Target RKPD Tahun 2020	Capaian Kinerja dan Kerangka Pendanaan						Kelompok Sasaran	Prakiraan Maju Rencana Tahun 2022		Perangkat Daerah Penanggung Jawab			
						Target 2021		Pagu Indikatif			Lokasi		Sumber Dana	Prioritas		Target	Pagu Indikatif	
						Semula	Menjadi	RKPD 2021	APBD 2021	RKPD 2021 Perubahan				Nasional				Daerah
7 01 01 2.06	Administrasi Umum Perangkat Daerah	Alat-alat Listrik dan Komponen Listrik Kantor	jenis		jenis	jenis	64 jenis	152,368,700	152,368,300	119,573,400					64 jenis	190,460,875		
7 01 01 2.06 01	Penyediaan Komponen Instalasi Listrik/Penerangan Bangunan Kantor	Komponen Bahan Listrik				12 Bulan	12 Bulan	9,151,700	9,151,700	7,287,700	Kab. Lampung Selatan, Way Panji, Sidoharjo	Dana Transfer Umum- Dana Alokasi Umum	Meningkatkan Sumber Daya Manusia Yang Berkualitas Dan Berdaya Saing	6. Peningkatan tata kelola dan kapasitas pemerintah daerah dan desa, serta ketentraman dan ketertiban umum	Kantor Kecamatan	12 Bulan	11,439,625	Kecamatan Way Panji
7 01 01 2.06 02	Penyediaan Peralatan dan Perlengkapan Kantor	Perlengkapan gedung kantor, laptop komputer dan printer				5 unit	6 unit	24,572,100	24,572,100	37,111,500	Semua Kab/Kota, Semua Kecamatan, Semua Kelurahan Kab. Lampung Selatan, Way Panji, Sidoharjo	Dana Transfer Umum- Dana Alokasi Umum	Meningkatkan Sumber Daya Manusia Yang Berkualitas Dan Berdaya Saing	6. Peningkatan tata kelola dan kapasitas pemerintah daerah dan desa, serta ketentraman dan ketertiban umum 6. Peningkatan tata kelola dan kapasitas pemerintah daerah dan desa, serta ketentraman dan ketertiban umum	Kantor Kecamatan	6 unit	30,715,125	Kecamatan Way Panji
7 01 01 2.06 03	Penyediaan Peralatan Rumah Tangga	Alat pembersih dan bahan pembersih				12 Bulan	12 Bulan	8,200,500	8,200,500	8,048,700	Kab. Lampung Selatan, Way Panji, Sidoharjo	Dana Transfer Umum- Dana Alokasi Umum	Meningkatkan Sumber Daya Manusia Yang Berkualitas Dan Berdaya Saing	6. Peningkatan tata kelola dan kapasitas pemerintah daerah dan desa, serta ketentraman dan ketertiban umum	Kantor Kecamatan	12 Bulan	10,250,625	Kecamatan Way Panji
7 01 01 2.06 04	Penyediaan Bahan Logistik Kantor	Alat Tulis Kantor				12 Bulan	12 Bulan	20,305,900	20,305,500	16,298,300	Kab. Lampung Selatan, Way Panji, Sidoharjo	Dana Transfer Umum- Dana Alokasi Umum	Meningkatkan Sumber Daya Manusia Yang Berkualitas Dan Berdaya Saing	6. Peningkatan tata kelola dan kapasitas pemerintah daerah dan desa, serta ketentraman dan ketertiban umum	Kantor Kecamatan	12 Bulan	25,382,375	Kecamatan Way Panji
7 01 01 2.06 05	Penyediaan Barang Cetakan dan Penggandaan	Barang cetakan dan penggandaan				12 Bulan	12 Bulan	9,298,500	9,298,500	6,702,200	Kab. Lampung Selatan, Way Panji, Sidoharjo	Dana Transfer Umum- Dana Alokasi Umum	Meningkatkan Sumber Daya Manusia Yang Berkualitas Dan Berdaya Saing	6. Peningkatan tata kelola dan kapasitas pemerintah daerah dan desa, serta ketentraman dan ketertiban umum	Kantor Kecamatan	12 Bulan	11,623,125	Kecamatan Way Panji

**Penetapan Perubahan Rencana Kerja Pemerintah Daerah (RKPD)
Kabupaten Lampung Selatan
Tahun 2021**

Kode	Urusan/ Bidang Urusan/ Program/ Kegiatan/ Sub Kegiatan	Indikator Program/ Kegiatan/ Sub Kegiatan	Target Akhir Periode RPJMD	Realisasi Capaian RKPD Tahun 2019	Prakiraan Capaian Target RKPD Tahun 2020	Capaian Kinerja dan Kerangka Pendanaan							Kelompok Sasaran	Prakiraan Maju Rencana Tahun 2022		Perangkat Daerah Penanggung Jawab		
						Target 2021		Pagu Indikatif			Lokasi	Sumber Dana		Prioritas			Target	Pagu Indikatif
						Semula	Menjadi	RKPD 2021	APBD 2021	RKPD 2021 Perubahan				Nasional	Daerah			
7 01 01 2.06 06	Penyediaan Bahan Bacaan dan Peraturan Perundang-undangan	Langganan koran dan majalah				1 Paket	1 Paket	4,800,000	4,800,000	4,800,000	Kab. Lampung Selatan, Way Panji, Sidoharjo	Dana Transfer Umum-Dana Alokasi Umum	Meningkatkan Sumber Daya Manusia Yang Berkualitas Dan Berdaya Saing		Kantor Kecamatan	1 Paket	6,000,000	Kecamatan Way Panji
7 01 01 2.06 08	Fasilitasi Kunjungan Tamu	Makanan dan Minuman Rapat dan Kegiatan				2914 Kotak	2914 Kotak	51,040,000	51,040,000	37,125,000	Kab. Lampung Selatan, Way Panji, Sidoharjo	Dana Transfer Umum-Dana Alokasi Umum	Meningkatkan Sumber Daya Manusia Yang Berkualitas Dan Berdaya Saing	6. Peningkatan tata kelola dan kapasitas pemerintah daerah dan desa, serta ketentraman dan ketertiban umum	Kantor Kecamatan	2914 Kotak	63,800,000	Kecamatan Way Panji
7 01 01 2.06 09	Penyelenggaraan Rapat Koordinasi dan Konsultasi SKPD	Perjalanan Dinas Luar Daerah, perjalanan Dinas Dalam Daerah				73 orang/kali	73 orang/kali	25,000,000	25,000,000	2,200,000	Kab. Lampung Selatan, Kalianda, Way Urang Kab. Lampung Selatan, Way Panji, Sidoharjo	Dana Transfer Umum-Dana Alokasi Umum	Meningkatkan Sumber Daya Manusia Yang Berkualitas Dan Berdaya Saing	6. Peningkatan tata kelola dan kapasitas pemerintah daerah dan desa, serta ketentraman dan ketertiban umum	Kantor Kecamatan	73 orang/kali	31,250,000	Kecamatan Way Panji
7 01 01 2.07	Pengadaan Barang Milik Daerah Penunjang Urusan Pemerintah Daerah	Mebeulair Kantor	unit		unit	unit	4 unit	15,414,900	15,414,900	15,414,900						4 unit	19,268,525	
7 01 01 2.07 05	Pengadaan Mebel	Mebeluar Kantor				10 unit	10 unit	15,414,900	15,414,900	15,414,900	Kab. Lampung Selatan, Way Panji, Sidoharjo	Dana Transfer Umum-Dana Alokasi Umum	6. Peningkatan tata kelola dan kapasitas pemerintah daerah dan desa, serta ketentraman dan ketertiban umum	Way Panji	10 unit	19,268,525	Kecamatan Way Panji	
7 01 01 2.08	Penyediaan Jasa Penunjang Urusan Pemerintahan Daerah	Internet dan Listrik	bulan		bulan	bulan	12 bulan	15,600,000	15,600,000	15,600,000						12 bulan	19,500,000	
7 01 01 2.08 02	Penyediaan Jasa Komunikasi, Sumber Daya Air dan Listrik	Pembayaran Jasa Listrik dan Jaringan Internet				12 Bulan	12 Bulan	15,600,000	15,600,000	15,600,000	Kab. Lampung Selatan, Way Panji, Sidoharjo	Dana Transfer Umum-Dana Alokasi Umum	6. Peningkatan tata kelola dan kapasitas pemerintah daerah dan desa, serta ketentraman dan ketertiban umum	Way Panji	12 Bulan	19,500,000	Kecamatan Way Panji	

**Penetapan Perubahan Rencana Kerja Pemerintah Daerah (RKPD)
Kabupaten Lampung Selatan
Tahun 2021**

Kode	Urusan/ Bidang Urusan/ Program/ Kegiatan/ Sub Kegiatan	Indikator Program/ Kegiatan/ Sub Kegiatan	Target Akhir Periode RPJMD	Realisasi Capaian RKPD Tahun 2019	Prakiraan Capaian Target RKPD Tahun 2020	Capaian Kinerja dan Kerangka Pendanaan						Kelompok Sasaran	Prakiraan Maju Rencana Tahun 2022		Perangkat Daerah Penanggung Jawab			
						Target 2021		Pagu Indikatif			Lokasi		Sumber Dana	Prioritas		Target	Pagu Indikatif	
						Semula	Menjadi	RKPD 2021	APBD 2021	RKPD 2021 Perubahan				Nasional				Daerah
7 01 01 2.09	Pemeliharaan Barang Milik Daerah Penunjang Urusan Pemerintahan Daerah	Pemeliharaan rutin/berkala, pembayaran Pajak, dan Perizinan Kendaraan Dinas Operasional atau Lapangan	unit		unit	unit	11 unit	105,200,000	78,270,000	62,870,000				11 unit	131,500,000			
7 01 01 2.09 01	Penyediaan Jasa Pemeliharaan, Biaya Pemeliharaan dan Pajak Kendaraan Perorangan Dinas atau Kendaraan Dinas Jabatan	Pembayaran pajak kendaraan dinas, pemeliharaan Randis				3 unit	3 unit	70,200,000	43,270,000	43,270,000	Kab. Lampung Selatan, Way Panji, Sidoharjo	Dana Transfer Umum- Dana Alokasi Umum	6. Peningkatan tata kelola dan kapasitas pemerintah daerah dan desa, serta ketentraman dan ketertiban umum	Way Panji	3 unit	87,750,000	Kecamatan Way Panji	
7 01 01 2.09 06	Pemeliharaan Peralatan dan Mesin Lainnya	Komputer, Laptop, Printer, AC, Genset, Mesin Potong Rumput				22 unit	22 unit	10,000,000	10,000,000	4,600,000	Kab. Lampung Selatan, Way Panji, Sidoharjo	Dana Transfer Umum- Dana Alokasi Umum	6. Peningkatan tata kelola dan kapasitas pemerintah daerah dan desa, serta ketentraman dan ketertiban umum	Way Panji	22 unit	12,500,000	Kecamatan Way Panji	
7 01 01 2.09 09	Pemeliharaan/Reha bilitasi Gedung Kantor dan Bangunan Lainnya	Rumah Dinas Camat dan Gedung Kantor Kecamatan				2 unit	2 unit	25,000,000	25,000,000	15,000,000	Kab. Lampung Selatan, Way Panji, Sidoharjo	Dana Transfer Umum- Dana Alokasi Umum	6. Peningkatan tata kelola dan kapasitas pemerintah daerah dan desa, serta ketentraman dan ketertiban umum	Way Panji	2 unit	31,250,000	Kecamatan Way Panji	
7 01 03	PROGRAM PEMBERDAYAAN MASYARAKAT DESA DAN KELURAHAN	Persentase masyarakat yang diberdayakan	kegiatan		kegiatan	kegiatan	1 kegiatan	85,637,100	85,637,100	48,601,600				1 kegiatan	74,776,375			
7 01 03 2.01	Koordinasi Kegiatan Pemberdayaan Desa	Musrenbang RKPD Tingkat Kecamatan	kegiatan		kegiatan	kegiatan	1 kegiatan	50,000,000	50,000,000	41,099,500				1 kegiatan	62,500,000			
7 01 03 2.01 01	Peningkatan Partisipasi Masyarakat dalam Forum Musyawarah Perencanaan Pembangunan di Desa	Masyarakat/tokoh desa yang hadir pada musrenbang				800 orang	800 orang	50,000,000	50,000,000	41,099,500	Kab. Lampung Selatan, Way Panji, Sidoharjo	Dana Transfer Umum- Dana Alokasi Umum	6. Peningkatan tata kelola dan kapasitas pemerintah daerah dan desa, serta ketentraman dan ketertiban umum		800 orang	62,500,000	Kecamatan Way Panji	

**Penetapan Perubahan Rencana Kerja Pemerintah Daerah (RKPD)
Kabupaten Lampung Selatan
Tahun 2021**

Kode	Urusan/ Bidang Urusan/ Program/ Kegiatan/ Sub Kegiatan	Indikator Program/ Kegiatan/ Sub Kegiatan	Target Akhir Periode RPJMD	Realisasi Capaian RKPD Tahun 2019	Prakiraan Capaian Target RKPD Tahun 2020	Capaian Kinerja dan Kerangka Pendanaan						Kelompok Sasaran	Prakiraan Maju Rencana Tahun 2022		Perangkat Daerah Penanggung Jawab			
						Target 2021		Pagu Indikatif			Lokasi		Sumber Dana	Prioritas		Target	Pagu Indikatif	
						Semula	Menjadi	RKPD 2021	APBD 2021	RKPD 2021 Perubahan				Nasional				Daerah
7 01 03 2.03	Pemberdayaan Lembaga Kemasyarakatan Tingkat Kecamatan	Pembinaan UMKM, Partisipasi dalam Pameran Promosi Pembangunan dan Partisipasi dalam Pameran Promosi Pembangunan Tingkat Kecamatan	kegiatan		kegiatan	kegiatan	1 kegiatan	35,637,100	35,637,100	7,502,100				1 kegiatan	12,276,375			
7 01 03 2.03 04	Fasilitasi Pengembangan Usaha Ekonomi Masyarakat	Usaha Ekonomi Masyarakat yang dibina				4 Lembaga	4 Lembaga	35,637,100	35,637,100	7,502,100	Kab. Lampung Selatan, Way Panji, Sidoharjo	Dana Transfer Umum- Dana Alokasi Umum	6. Peningkatan tata kelola dan kapasitas pemerintah daerah dan desa, serta ketenteraman dan ketertiban umum	Way Panji	4 Lembaga	12,276,375	Kecamatan Way Panji	
7 01 04	PROGRAM KOORDINASI KETENTERAMAN DAN KETERTIBAN UMUM	Persentase kegiatan koordinasi dengan pihak terkait dalam upaya peningkatan ketenteraman dan ketertiban umum	1		1	1	kegiatan 1	95,775,000	95,775,000	18,450,000				kegiatan 1	119,718,750			
7 01 04 2.01	Koordinasi Upaya Penyelenggaraan Ketenteraman dan Ketertiban Umum							95,775,000	95,775,000	18,450,000					119,718,750			
7 01 04 2.01 02	Harmonisasi Hubungan Dengan Tokoh Agama dan Tokoh Masyarakat	Tokoh Masyarakat dan Tokoh Agama yang dibina				3 Kegiatan	1 Kegiatan	95,775,000	95,775,000	18,450,000	Kab. Lampung Selatan, Way Panji, Sidoharjo	Dana Transfer Umum- Dana Alokasi Umum	6. Peningkatan tata kelola dan kapasitas pemerintah daerah dan desa, serta ketenteraman dan ketertiban umum	Jumlah Koordinasi dengan pihak terkait dalam Upaya peningkata n Ketenteram an dan Ketertiban Umum	1 Kegiatan	119,718,750	Kecamatan Way Panji	
TOTAL								1,802,829,400	1,775,899,000	1,599,301,200					2,221,266,650			

**Penetapan Perubahan Rencana Kerja Pemerintah Daerah (RKPD)
Kabupaten Lampung Selatan
Tahun 2021**

Kode	Urusan/ Bidang Urusan/ Program/ Kegiatan/ Sub Kegiatan	Indikator Program/ Kegiatan/ Sub Kegiatan	Target Akhir Periode RPJMD	Realisasi Capaian RKPD Tahun 2019	Prakiraan Capaian Target RKPD Tahun 2020	Capaian Kinerja dan Kerangka Pendanaan						Kelompok Sasaran	Prakiraan Maju Rencana Tahun 2022		Perangkat Daerah Penanggung Jawab							
						Target 2021		Pagu Indikatif			Lokasi		Sumber Dana	Prioritas		Target	Pagu Indikatif					
						Semula	Menjadi	RKPD 2021	APBD 2021	RKPD 2021 Perubahan				Nasional				Daerah				
8						UNSUR PEMERINTAHAN UMUM																
8	01					KESATUAN BANGSA DAN POLITIK							4,713,940,000									
8	01	01				Indeks Kepuasan Pelayanan	poim		poim	poim	80 poim	3,182,156,500	3,214,079,400	3,131,808,800		80 poim	946,440,000					
8	01	01	2.01			Perencanaan, Penggangan, dan Evaluasi Kinerja Perangkat Daerah	Dokumen DPA-SKPD Dokumen perencanaan perangkat daerah Dokumen perubahan DPA-SKPD Dokumen perubahan RKA-SKPD Dokumen RKA-SKPD Laporan Capaian Kinerja dan Ikhtisar Realisasi Kinerja SKPD	dokumen dokumen dokumen dokumen dokumen	dokumen dokumen dokumen dokumen dokumen	dokumen dokumen dokumen dokumen dokumen	1 dokumen 2 dokumen 1 dokumen 1 dokumen 1 dokumen 6 dokumen	41,428,700	41,428,700	33,858,800		1 dokumen 2 dokumen 1 dokumen 1 dokumen 1 dokumen 6 dokumen	310,000,000					
8	01	01	2.01	01		Penyusunan Dokumen Perencanaan Perangkat Daerah	dokumen perencanaan perangkat daerah				2 dokumen 2 dokumen	6,071,000	6,071,000	4,321,800	Kab. Lampung Selatan, Semua Kecamatan, Semua Kelurahan	Dana Transfer Umum- Dana Alokasi Umum		6. Peningkatan tata kelola dan kapasitas pemerintah daerah dan desa, serta ketertarikan dan ketertiban umum	-	2 dokumen	25,000,000	Badan Kesatuan Bangsa dan Politik
8	01	01	2.01	02		Koordinasi dan Penyusunan Dokumen RKA- SKPD	penyusunan dokumen RKA-SKPD				1 dokumen 1 dokumen	5,957,000	5,957,000	4,214,000	Kab. Lampung Selatan, Semua Kecamatan, Semua Kelurahan	Dana Transfer Umum- Dana Alokasi Umum			-	1 dokumen	10,000,000	Badan Kesatuan Bangsa dan Politik
8	01	01	2.01	03		Koordinasi dan Penyusunan Dokumen Perubahan RKA- SKPD	penyusunan dokumen perubahan RKA-SKPD				1 dokumen 1 dokumen	9,173,600	9,173,600	7,155,900	Kab. Lampung Selatan, Semua Kecamatan, Semua Kelurahan	Dana Transfer Umum- Dana Alokasi Umum			-	1 dokumen	225,000,000	Badan Kesatuan Bangsa dan Politik
8	01	01	2.01	04		Koordinasi dan Penyusunan DPA- SKPD	penyusunan dokumen DPA-SKPD				1 dokumen 1 dokumen	5,956,000	5,956,000	5,807,600	Kab. Lampung Selatan, Semua Kecamatan, Semua Kelurahan	Dana Transfer Umum- Dana Alokasi Umum			-	1 dokumen	10,000,000	Badan Kesatuan Bangsa dan Politik

**Penetapan Perubahan Rencana Kerja Pemerintah Daerah (RKPD)
Kabupaten Lampung Selatan
Tahun 2021**

Kode	Urusan/ Bidang Urusan/ Program/ Kegiatan/ Sub Kegiatan	Indikator Program/ Kegiatan/ Sub Kegiatan	Target Akhir Periode RPJMD	Realisasi Capaian RKPD Tahun 2019	Prakiraan Capaian Target RKPD Tahun 2020	Capaian Kinerja dan Kerangka Pendanaan							Kelompok Sasaran	Prakiraan Maju Rencana Tahun 2022		Perangkat Daerah Penanggung Jawab		
						Target 2021		Pagu Indikatif			Lokasi	Sumber Dana		Prioritas			Target	Pagu Indikatif
						Semula	Menjadi	RKPD 2021	APBD 2021	RKPD 2021 Perubahan				Nasional	Daerah			
8 01 01 2.01 05	Koordinasi dan Penyusunan Perubahan DPA- SKPD	penyusunan dokumen perubahan DPA-SKPD				1 dokumen	1 dokumen	6,687,300	6,687,300	6,092,500	Kab. Lampung Selatan, Semua Kecamatan, Semua Kelurahan	Dana Transfer Umum- Dana Alokasi Umum			-	1 dokumen	10,000,000	Badan Kesatuan Bangsa dan Politik
8 01 01 2.01 06	Koordinasi dan Penyusunan Laporan Capaian Kinerja dan Ikhtisar Realisasi Kinerja SKPD	penyusunan laporan capaian kinerja ikhtisar realisasi kinerja SKPD				6 dokumen	6 dokumen	7,583,800	7,583,800	6,267,000	Kab. Lampung Selatan, Semua Kecamatan, Semua Kelurahan	Dana Transfer Umum- Dana Alokasi Umum			-	6 dokumen	30,000,000	Badan Kesatuan Bangsa dan Politik
8 01 01 2.02	Administrasi Keuangan Perangkat Daerah	Dokumen Administrasi pelaksanaan tugas ASN Dokumen Laporan Realisasi Keuangan Bulanan/Triwulanan/Semesteran SKPD Laporan Penatausahaan dan Pengujian/Verifikasi Keuangan SKPD Pembayaran Gaji dan tunjangan ASN	bulan dokumen		bulan dokumen	bulan dokumen	12 bulan 12 dokumen	2,475,986,700	2,529,986,700	2,561,311,300						12 bulan 12 dokumen 1 dokumen 12 bulan	35,000,000	
8 01 01 2.02 01	Penyediaan Gaji dan Tunjangan ASN	gaji dan tunjangan ASN				12 bulan	12 bulan	2,251,145,400	2,251,145,400	2,267,382,000	Kab. Lampung Selatan, Semua Kecamatan, Semua Kelurahan	Dana Transfer Umum- Dana Alokasi Umum			-	12 bulan	0	Badan Kesatuan Bangsa dan Politik
8 01 01 2.02 02	Penyediaan Administrasi Pelaksanaan Tugas ASN	administrasi pelaksanaan tugas ASN				12 bulan	12 bulan	211,154,500	265,154,500	282,954,500	Kab. Lampung Selatan, Semua Kecamatan, Semua Kelurahan	Dana Transfer Umum- Dana Alokasi Umum			-	12 bulan	10,000,000	Badan Kesatuan Bangsa dan Politik
8 01 01 2.02 05	Koordinasi dan Penyusunan Laporan Keuangan Akhir Tahun SKPD	penyusunan laporan keuangan akhir tahun SKPD				1 dokumen	1 dokumen	7,852,800	7,852,800	5,324,800	Kab. Lampung Selatan, Semua Kecamatan, Semua Kelurahan	Dana Transfer Umum- Dana Alokasi Umum			-	1 dokumen	10,000,000	Badan Kesatuan Bangsa dan Politik
8 01 01 2.02 07	Koordinasi dan Penyusunan Laporan Keuangan Bulanan/Triwulanan /Semesteran SKPD	penyusunan laporan keuangan bulanan/triwulan/semesteran SKPD				12 dokumen	12 dokumen	5,834,000	5,834,000	5,650,000	Kab. Lampung Selatan, Semua Kecamatan, Semua Kelurahan	Dana Transfer Umum- Dana Alokasi Umum			-	12 dokumen	15,000,000	Badan Kesatuan Bangsa dan Politik

**Penetapan Perubahan Rencana Kerja Pemerintah Daerah (RKPD)
Kabupaten Lampung Selatan
Tahun 2021**

Kode	Urusan/ Bidang Urusan/ Program/ Kegiatan/ Sub Kegiatan	Indikator Program/ Kegiatan/ Sub Kegiatan	Target Akhir Periode RPJMD	Realisasi Capaian RKPD Tahun 2019	Prakiraan Capaian Target RKPD Tahun 2020	Capaian Kinerja dan Kerangka Pendanaan						Kelompok Sasaran	Prakiraan Maju Rencana Tahun 2022		Perangkat Daerah Penanggung Jawab			
						Target 2021		Pagu Indikatif			Lokasi		Sumber Dana	Prioritas		Target	Pagu Indikatif	
						Semula	Menjadi	RKPD 2021	APBD 2021	RKPD 2021 Perubahan				Nasional				Daerah
8 01 01 2.05	Administrasi Kepegawaian Perangkat Daerah	Pakaian Dinas Beserta Atribut Kelengkapannya Pendidikan dan Pelatihan Pegawai Berdasarkan Tugas dan Fungsi	buah orang		buah orang	buah orang	355 buah 3 orang	54,750,000	54,750,000	25,750,000				355 buah 3 orang	60,000,000			
8 01 01 2.05 02	Pengadaan Pakaian Dinas Beserta Atribut Kelengkapannya	Pakaian Dinas Beserta Atribut Kelengkapannya				355 buah	355 buah	39,750,000	39,750,000	15,750,000	Kab. Lampung Selatan, Semua Kecamatan, Semua Kelurahan	Dana Transfer Umum- Dana Alokasi Umum			355 buah	45,000,000	Badan Kesatuan Bangsa dan Politik	
8 01 01 2.05 09	Pendidikan dan Pelatihan Pegawai Berdasarkan Tugas dan Fungsi	pendidikan dan pelatihan pegawai berdasarkan tugas dan fungsi				3 kali	3 kali	15,000,000	15,000,000	10,000,000	Kab. Lampung Selatan, Semua Kecamatan, Semua Kelurahan	Dana Transfer Umum- Dana Alokasi Umum			3 kali	15,000,000	Badan Kesatuan Bangsa dan Politik	
8 01 01 2.06	Administrasi Umum Perangkat Daerah	Alat-alat listrik dan komponen listrik kantor Alat Tulis Kantor Cetak dan Penggandaan Fasilitas Makan Minum Rapat kantor dan Jamuan Tamu Koran harian dan mingguan Peralatan dan Perlengkapan Kantor Peralatan Rumah Tangga Perjalanan dinas luar dan dalam daerah	bulan bulan bulan bulan bulan bulan bulan		bulan bulan bulan bulan bulan bulan bulan	bulan bulan bulan bulan bulan bulan bulan	12 bulan 12 bulan 12 bulan 12 bulan 12 bulan 12 bulan 12 bulan	291,267,100	290,974,000	246,948,700				12 bulan 12 bulan 12 bulan 12 bulan 12 bulan 12 bulan 12 bulan	397,240,000			
8 01 01 2.06 01	Penyediaan Komponen Instalasi Listrik/Penerangan Bangunan Kantor	penyediaan komponen instalasi listrik/ penerangan bangunan kantor				12 bulan	12 bulan	65,313,000	13,055,000	13,055,000	Semua Kab/Kota, Semua Kecamatan, Semua Kelurahan	Dana Transfer Umum- Dana Alokasi Umum			12 bulan	15,000,000	Badan Kesatuan Bangsa dan Politik	
8 01 01 2.06 02	Penyediaan Peralatan dan Perlengkapan Kantor	penyediaan peralatan dan perlengkapan kantor				12 bulan	12 bulan	50,557,300	50,557,300	7,156,000	Kab. Lampung Selatan, Semua Kecamatan, Semua Kelurahan	Dana Transfer Umum- Dana Alokasi Umum			12 bulan	70,000,000	Badan Kesatuan Bangsa dan Politik	

**Penetapan Perubahan Rencana Kerja Pemerintah Daerah (RKPD)
Kabupaten Lampung Selatan
Tahun 2021**

Kode	Urusan/ Bidang Urusan/ Program/ Kegiatan/ Sub Kegiatan	Indikator Program/ Kegiatan/ Sub Kegiatan	Target Akhir Periode RPJMD	Realisasi Capaian RKPD Tahun 2019	Prakiraan Capaian Target RKPD Tahun 2020	Capaian Kinerja dan Kerangka Pendanaan							Kelompok Sasaran	Prakiraan Maju Rencana Tahun 2022		Perangkat Daerah Penanggung Jawab		
						Target 2021		Pagu Indikatif			Lokasi	Sumber Dana		Prioritas			Target	Pagu Indikatif
						Semula	Menjadi	RKPD 2021	APBD 2021	RKPD 2021 Perubahan				Nasional	Daerah			
8 01 01 2.06 03	Penyediaan Peralatan Rumah Tangga	penyediaan peralatan rumah tangga				12 bulan	12 bulan	12,940,700	12,940,700	20,940,700	Kab. Lampung Selatan, Semua Kecamatan, Semua Kelurahan	Dana Transfer Umum-Dana Alokasi Umum			-	12 bulan	15,000,000	Badan Kesatuan Bangsa dan Politik
8 01 01 2.06 04	Penyediaan Bahan Logistik Kantor	penyediaan bahan logistik kantor				12 bulan	12 bulan	13,168,100	65,133,000	65,133,000	Kab. Lampung Selatan, Semua Kecamatan, Semua Kelurahan	Dana Transfer Umum-Dana Alokasi Umum			-	12 bulan	53,000,000	Badan Kesatuan Bangsa dan Politik
8 01 01 2.06 05	Penyediaan Barang Cetakan dan Penggandaan	penyediaan barang cetak dan pengadaan				12 bulan	12 bulan	24,250,000	24,250,000	24,250,000	Kab. Lampung Selatan, Semua Kecamatan, Semua Kelurahan	Dana Transfer Umum-Dana Alokasi Umum			-	12 bulan	75,000,000	Badan Kesatuan Bangsa dan Politik
8 01 01 2.06 06	Penyediaan Bahan Bacaan dan Peraturan Perundang-undangan	penyediaan bahan bacaan dan peraturan perundang -undangan				12 bulan	12 bulan	24,240,000	24,240,000	24,240,000	Semua Kab/Kota, Semua Kecamatan, Semua Kelurahan	Pendapatan Transfer Pemerintah Pusat			-	12 bulan	24,240,000	Badan Kesatuan Bangsa dan Politik
8 01 01 2.06 08	Fasilitasi Kunjungan Tamu	fasilitasi kunjungan tamu				12 bulan	12 bulan	9,000,000	9,000,000	22,000,000	Kab. Lampung Selatan, Semua Kecamatan, Semua Kelurahan	Dana Transfer Umum-Dana Alokasi Umum			-	12 bulan	25,000,000	Badan Kesatuan Bangsa dan Politik
8 01 01 2.06 09	Penyelenggaraan Rapat Koordinasi dan Konsultasi SKPD	penyelenggaraan rapat koordinasi dan konsultasi SKPD				12 bulan	12 bulan	91,798,000	91,798,000	70,174,000	Kab. Lampung Selatan, Semua Kecamatan, Semua Kelurahan	Dana Transfer Umum-Dana Alokasi Umum			-	12 bulan	120,000,000	Badan Kesatuan Bangsa dan Politik
8 01 01 2.07	Pengadaan Barang Milik Daerah Penunjang Urusan Pemerintah Daerah	Kendaraan Dinas Operasional atau Lapangan	unit		unit	unit	2 unit	40,000,000	40,000,000	20,000,000						2 unit	25,000,000	
8 01 01 2.07 02	Pengadaan Kendaraan Dinas Operasional atau Lapangan	pengadaan kendaraan dinas operasional atau lapangan				2 unit	2 unit	40,000,000	40,000,000	20,000,000	Kab. Lampung Selatan, Semua Kecamatan, Semua Kelurahan	Dana Transfer Umum-Dana Alokasi Umum			-	2 unit	25,000,000	Badan Kesatuan Bangsa dan Politik

**Penetapan Perubahan Rencana Kerja Pemerintah Daerah (RKPD)
Kabupaten Lampung Selatan
Tahun 2021**

Kode	Urusan/ Bidang Urusan/ Program/ Kegiatan/ Sub Kegiatan	Indikator Program/ Kegiatan/ Sub Kegiatan	Target Akhir Periode RPJMD	Realisasi Capaian RKPD Tahun 2019	Prakiraan Capaian Target RKPD Tahun 2020	Capaian Kinerja dan Kerangka Pendanaan						Kelompok Sasaran	Prakiraan Maju Rencana Tahun 2022		Perangkat Daerah Penanggung Jawab			
						Target 2021		Pagu Indikatif			Lokasi		Sumber Dana	Prioritas		Target	Pagu Indikatif	
						Semula	Menjadi	RKPD 2021	APBD 2021	RKPD 2021 Perubahan				Nasional				Daerah
8 01 01 2.08	Penyediaan Jasa Penunjang Urusan Pemerintahan Daerah	Rekening Telepon, Internet, Air & Listrik Kantor	bulan		bulan	bulan	12 bulan	79,700,000	79,700,000	79,700,000				12 bulan	43,200,000			
8 01 01 2.08 02	Penyediaan Jasa Komunikasi, Sumber Daya Air dan Listrik	penyediaan jasa komunikasi , sumber daya air listrik				12 bulan	12 bulan	79,700,000	79,700,000	79,700,000	Semua Kab/Kota, Semua Kecamatan, Semua Kelurahan	Dana Transfer Umum-Dana Alokasi Umum			12 bulan	43,200,000	Badan Kesatuan Bangsa dan Politik	
8 01 01 2.09	Pemeliharaan Barang Milik Daerah Penunjang Urusan Pemerintahan Daerah	Jumlah kendaraan dinas jabatan yang dipelihara Pemeliharaan peralatan kantor Rehab gedung kantor	bulan bulan unit		bulan bulan unit	bulan bulan unit	12 bulan 12 bulan 2 unit	199,024,000	177,240,000	164,240,000				12 bulan 12 bulan 2 unit	76,000,000			
8 01 01 2.09 01	Penyediaan Jasa Pemeliharaan, Biaya Pemeliharaan dan Pajak Kendaraan Perorangan Dinas atau Kendaraan Dinas Jabatan	penyediaan jasa pemeliharaan, biaya pemeliharaan dan pajak kendaraan perorangan dinas atau kendaraan dinas jabatan				12 bulan	12 bulan	101,024,000	79,240,000	79,240,000	Kab. Lampung Selatan, Semua Kecamatan, Semua Kelurahan	Dana Transfer Umum-Dana Alokasi Umum			12 bulan	0	Badan Kesatuan Bangsa dan Politik	
8 01 01 2.09 06	Pemeliharaan Peralatan dan Mesin Lainnya	pemeliharaan peralatan dan mesin lainnya				12 bulan	12 bulan	24,000,000	24,000,000	36,000,000	Kab. Lampung Selatan, Semua Kecamatan, Semua Kelurahan	Dana Transfer Umum-Dana Alokasi Umum			12 bulan	26,000,000	Badan Kesatuan Bangsa dan Politik	
8 01 01 2.09 09	Pemeliharaan/Rehabilitasi Gedung Kantor dan Bangunan Lainnya	pemeliharaan/rehabilitasi gedung kantor dan bangunan lainnya				2 unit	2 unit	74,000,000	74,000,000	49,000,000	Kab. Lampung Selatan, Semua Kecamatan, Semua Kelurahan	Dana Transfer Umum-Dana Alokasi Umum			2 unit	50,000,000	Badan Kesatuan Bangsa dan Politik	
8 01 02	PROGRAM PENGUATAN IDEOLOGI PANCASILA DAN KARAKTER KEBANGSAAN	Prosentase pendidikan, sosialisasi dan diskusi wawasan kebangsaan Prosentase pendidikan, sosialisasi dan diskusi wawasan kebangsaan	orang		orang	orang	1100 orang	237,057,000	312,057,000	236,864,100				1100 orang	1,145,000,000			

**Penetapan Perubahan Rencana Kerja Pemerintah Daerah (RKPD)
Kabupaten Lampung Selatan
Tahun 2021**

Kode	Urusan/ Bidang Urusan/ Program/ Kegiatan/ Sub Kegiatan	Indikator Program/ Kegiatan/ Sub Kegiatan	Target Akhir Periode RPJMD	Realisasi Capaian RKPD Tahun 2019	Prakiraan Capaian Target RKPD Tahun 2020	Capaian Kinerja dan Kerangka Pendanaan							Kelompok Sasaran	Prakiraan Maju Rencana Tahun 2022		Perangkat Daerah Penanggung Jawab		
						Target 2021		Pagu Indikatif			Lokasi	Sumber Dana		Prioritas			Target	Pagu Indikatif
						Semula	Menjadi	RKPD 2021	APBD 2021	RKPD 2021 Perubahan				Nasional	Daerah			
8 01 02 2.01	Perumusan Kebijakan Teknis dan Pemantapan Pelaksanaan Bidang Ideologi Pancasila dan Karakter Kebangsaan	Ramah tamah pelaksanaan peringatan hari – hari besar nasional HUT provinsi Lampung dan Kabupaten Lampung Selatan kegiatan sosialisasi revolusi mental Sosialisasi dan diskusi forum pembauran antar etnis suku dan ras, kegiatan sosialisasi dan diskusi wawasan kebangsaan, kegiatan sosialisasi dan diskusi bahaya narkoba	orang orang		orang orang	orang orang	800 orang 300 orang	237,057,000	312,057,000	236,864,100				800 orang 300 orang	1,145,000,000			
8 01 02 2.01 03	Pelaksanaan Kebijakan di Bidang Ideologi Wawasan Kebangsaan, Bela Negara, Karakter Bangsa, Pembauran Kebangsaan, Bineka Tunggal Ika dan Sejarah Kebangsaan	pelaksanaan kebijakan di bidang ideologi wawasan kebangsaan dll					800 orang 800 orang	85,684,400	160,684,400	125,635,200	Kab. Lampung Selatan, Semua Kecamatan, Semua Kelurahan	Pendapatan Transfer Pemerintah Pusat			800 orang	450,000,000	Badan Kesatuan Bangsa dan Politik	
8 01 02 2.01 04	Pelaksanaan Koordinasi di Bidang Ideologi Wawasan Kebangsaan, Bela Negara, Karakter Bangsa, Pembauran Kebangsaan, Bineka Tunggal Ika dan Sejarah Kebangsaan	keg. sosialisasi dan diskusi forum pembauran bangsa wawasan kebangsaan					300 orang 300 orang	151,372,600	151,372,600	111,228,900	Kab. Lampung Selatan, Semua Kecamatan, Semua Kelurahan	Dana Transfer Umum-Dana Alokasi Umum			300 orang	695,000,000	Badan Kesatuan Bangsa dan Politik	
8 01 03	PROGRAM PENINGKATAN PERAN PARTAI POLITIK DAN LEMBAGA PENDIDIKAN MELALUI PENDIDIKAN POLITIK DAN PENGEMBANGAN ETIKA SERTA BUDAYA POLITIK	Porsentase partisipasi politik masyarakat dan pemilu kada	orang		orang	orang	700 orang	244,958,000	244,958,000	184,531,200				700 orang	460,000,000			

**Penetapan Perubahan Rencana Kerja Pemerintah Daerah (RKPD)
Kabupaten Lampung Selatan
Tahun 2021**

Kode	Urusan/ Bidang Urusan/ Program/ Kegiatan/ Sub Kegiatan	Indikator Program/ Kegiatan/ Sub Kegiatan	Target Akhir Periode RPJMD	Realisasi Capaian RKPD Tahun 2019	Prakiraan Capaian Target RKPD Tahun 2020	Capaian Kinerja dan Kerangka Pendanaan							Kelompok Sasaran	Prakiraan Maju Rencana Tahun 2022		Perangkat Daerah Penanggung Jawab		
						Target 2021		Pagu Indikatif			Lokasi	Sumber Dana		Prioritas			Target	Pagu Indikatif
						Semula	Menjadi	RKPD 2021	APBD 2021	RKPD 2021 Perubahan				Nasional	Daerah			
8 01 03 2.01	Perumusan Kebijakan Teknis dan Pemantapan Pelaksanaan Bidang Pendidikan Politik, Etika Budaya Politik, Peningkatan Demokrasi, Fasilitasi Kelembagaan Pemerintahan, Perwakilan dan Partai Politik, Pemilihan Umum/Pemilihan Umum Kepala Daerah, serta Pemantauan Situasi Politik	Koordinasi forum diskusi politik Monitoring, Evaluasi dan Pelaporan di Bidang Pendidikan Politik, Etika Budaya Politik, Peningkatan Demokrasi, Fasilitasi kelembagaan Pemerintahan, Perwakilan dan Partai Politik, Pemilihan Umum/Pemilihan Umum Kepala Daerah, serta Pemantauan Situasi Politik	orang orang		orang orang	orang orang	400 orang 300 orang	244,958,000	244,958,000	184,531,200			400 orang 300 orang	460,000,000				
8 01 03 2.01 04	Pelaksanaan Koordinasi Di Bidang Pendidikan Politik, Etika Budaya Politik, Peningkatan Demokrasi, Fasilitasi Kelembagaan Pemerintahan, Perwakilan dan Partai Politik, Pemilihan Umum/Pemilihan Umum Kepala Daerah, serta Pemantauan Situasi Politik di Daerah	persentase pemantauan pelaporan dan evaluasi perkembangan politik				400 orang	400 orang	95,924,000	95,924,000	77,575,600	Kab. Lampung Selatan, Semua Kecamatan, Semua Kelurahan	Dana Transfer Umum-Dana Alokasi Umum			-	400 orang	280,000,000	Badan Kesatuan Bangsa dan Politik
8 01 03 2.01 05	Pelaksanaan Monitoring, Evaluasi dan Pelaporan di Bidang Pendidikan Politik, Etika Budaya Politik, Peningkatan Demokrasi, Fasilitasi Kelembagaan Pemerintahan, Perwakilan dan Partai Politik, Pemilihan Umum/Pemilihan Umum Kepala Daerah, serta Pemantauan Situasi Politik di Daerah	persentase pemantauan pelaporan dan evaluasi perkembangan politik				300 orang	300 orang	149,034,000	149,034,000	106,955,600	Kab. Lampung Selatan, Semua Kecamatan, Semua Kelurahan	Dana Transfer Umum-Dana Alokasi Umum			-	300 orang	180,000,000	Badan Kesatuan Bangsa dan Politik

**Penetapan Perubahan Rencana Kerja Pemerintah Daerah (RKPD)
Kabupaten Lampung Selatan
Tahun 2021**

Kode	Urusan/ Bidang Urusan/ Program/ Kegiatan/ Sub Kegiatan	Indikator Program/ Kegiatan/ Sub Kegiatan	Target Akhir Periode RPJMD	Realisasi Capaian RKPD Tahun 2019	Prakiraan Capaian Target RKPD Tahun 2020	Capaian Kinerja dan Kerangka Pendanaan						Kelompok Sasaran	Prakiraan Maju Rencana Tahun 2022		Perangkat Daerah Penanggung Jawab			
						Target 2021		Pagu Indikatif			Lokasi		Sumber Dana	Prioritas		Target	Pagu Indikatif	
						Semula	Menjadi	RKPD 2021	APBD 2021	RKPD 2021 Perubahan				Nasional				Daerah
8 01 04	PROGRAM PEMBERDAYAAN DAN PENGAWASAN ORGANISASI KEMASYARAKATA N	Persentase ORMAS dan LSM dan OKP yang difasilitasi peningkatan kapasitas organisasi	persen		persen	persen	100 persen	114,356,400	2,749,356,400	2,033,757,700					100 persen	460,000,000		
8 01 04 2.01	Perumusan Kebijakan Teknis dan Pemantapan Pelaksanaan Bidang Pemberdayaan dan Pengawasan Organisasi Kemasyarakatan	Dokumen Pendaftaran Ormas, Pemberdayaan Ormas, Evaluasi dan Mediasi Sengketa Ormas, Pengawasan Ormas dan Ormas Asing di Daerah Verifikasi administrasi dan faktual ormas	orang kali		orang kali	orang kali	250 orang 40 kali	114,356,400	2,749,356,400	2,033,757,700					250 orang 40 kali	460,000,000		
8 01 04 2.01 03	Pelaksanaan Kebijakan dibidang Pendaftaran Ormas, Pemberdayaan Ormas, Evaluasi dan Mediasi Sengketa Ormas, Pengawasan Ormas dan Ormas Asing di Daerah	jumlah organisasi kemasyarakatan yang fasilitas peningkatan kapasitas organisasi di bagi jumlah seluruh organisasi kemasyarakatan				250 orang	250 orang	62,761,400	2,697,761,400	2,004,263,000		Pendapatan Transfer Pemerintah Pusat		-	250 orang	310,000,000	Badan Kesatuan Bangsa dan Politik	
8 01 04 2.01 05	Pelaksanaan Monitoring Evaluasi dan Pelaporan Dibidang Pendaftaran Ormas, Pemberdayaan Ormas, Evaluasi dan Mediasi Sengketa Ormas, Pengawasan Ormas dan Ormas Asing di Daerah	jumlah organisasi kemasyarakatan yang fasilitas peningkatan kapasitas organisasi di bagi jumlah seluruh organisasi kemasyarakatan				40 kali	40 kali	51,595,000	51,595,000	29,494,700	Kab. Lampung Selatan, Semua Kecamatan, Semua Kelurahan	Pendapatan Transfer Pemerintah Pusat		-	40 kali	150,000,000	Badan Kesatuan Bangsa dan Politik	
8 01 05	PROGRAM PEMBINAAN DAN PENGEMBANGAN KETAHANAN EKONOMI, SOSIAL, DAN BUDAYA	Persentase kegiatan fasilitas dalam rangka pembinaan umat beragama	orang		orang	orang	400 orang	186,802,900	481,595,600	475,639,700					400 orang	730,000,000		
8 01 05 2.01	Perumusan Kebijakan Teknis dan Pemantapan Pelaksanaan Bidang Ketahanan Ekonomi, Sosial dan Budaya	Kerukunan antar umat beragama dan pembinaan forum komunikasi antar umat beragama, kegiatan sosialisasi dan diskusi bahaya narkoba Monitoring dan pendataan seni budaya di Kabupaten Lampung Selatan	orang orang		orang orang	orang orang	200 orang 200 orang	186,802,900	481,595,600	475,639,700					200 orang 200 orang	730,000,000		

**Penetapan Perubahan Rencana Kerja Pemerintah Daerah (RKPD)
Kabupaten Lampung Selatan
Tahun 2021**

Kode	Urusan/ Bidang Urusan/ Program/ Kegiatan/ Sub Kegiatan	Indikator Program/ Kegiatan/ Sub Kegiatan	Target Akhir Periode RPJMD	Realisasi Capaian RKPD Tahun 2019	Prakiraan Capaian Target RKPD Tahun 2020	Capaian Kinerja dan Kerangka Pendanaan							Kelompok Sasaran	Prakiraan Maju Rencana Tahun 2022		Perangkat Daerah Penanggung Jawab		
						Target 2021		Pagu Indikatif			Lokasi	Sumber Dana		Prioritas			Target	Pagu Indikatif
						Semula	Menjadi	RKPD 2021	APBD 2021	RKPD 2021 Perubahan				Nasional	Daerah			
8 01 05 2.01 04	Pelaksanaan Koordinasi di Bidang Ketahanan Ekonomi, Sosial, Budaya dan Fasilitasi Pencegahan Penyalagunaan Narkotika, Fasilitasi Kerukunan Umat Beragama dan Penghayat Kepercayaan di Daerah	kegiatan fasilitasi dalam rangka pembinaan umat beragama				200 orang	200 orang	164,338,700	459,131,400	459,131,400		Dana Transfer Umum-Dana Alokasi Umum			-	200 orang	690,000,000	Badan Kesatuan Bangsa dan Politik
8 01 05 2.01 05	Pelaksanaan Monitoring, Evaluasi dan Pelaporan di Bidang Ketahanan Ekonomi, Sosial, Budaya dan Fasilitasi Pencegahan Penyalagunaan Narkotika, Fasilitasi Kerukunan Umat Beragama dan Penghayat Kepercayaan di Daerah	kegiatan fasilitasi dalam rangka pembinaan umat beragama				200 orang	200 orang	22,464,200	22,464,200	16,508,300	Kab. Lampung Selatan, Semua Kecamatan, Semua Kelurahan	Pendapatan Transfer Pemerintah Pusat			-	200 orang	40,000,000	Badan Kesatuan Bangsa dan Politik
8 01 06	PROGRAM PENINGKATAN KEWASPADAAN NASIONAL DAN PENINGKATAN KUALITAS DAN FASILITASI PENANGANAN KONFLIK SOSIAL	Porsentase pemantauan pelaporan dan evaluasi pelaporan perkembangan politik	persen		persen	persen	100 persen	367,414,600	367,414,600	321,557,600						100 persen	972,500,000	

**Penetapan Perubahan Rencana Kerja Pemerintah Daerah (RKPD)
Kabupaten Lampung Selatan
Tahun 2021**

Kode	Urusan/ Bidang Urusan/ Program/ Kegiatan/ Sub Kegiatan	Indikator Program/ Kegiatan/ Sub Kegiatan	Target Akhir Periode RPJMD	Realisasi Capaian RKPD Tahun 2019	Prakiraan Capaian Target RKPD Tahun 2020	Capaian Kinerja dan Kerangka Pendanaan							Kelompok Sasaran	Prakiraan Maju Rencana Tahun 2022		Perangkat Daerah Penanggung Jawab		
						Target 2021		Pagu Indikatif			Lokasi	Sumber Dana		Prioritas			Target	Pagu Indikatif
						Semula	Menjadi	RKPD 2021	APBD 2021	RKPD 2021 Perubahan				Nasional	Daerah			
8 01 06 2.01	Perumusan Kebijakan Teknis dan Pelaksanaan Pemantapan Kewaspadaan Nasional dan Penanganan Konflik Sosial	Forum komunikasi deteksi dini masyarakat dan sosialisasi pembekalan anggota FKDM, kegiatan penanganan konflik sosial kegiatan pemantauan pemilihan kepala desa, kegiatan pemantauan orang asing	orang kali orang		orang kali orang	orang	250 orang							250 orang 12 kali 300 orang	972,500,000			
		Kebijakan di Bidang Kewaspadaan Dini, Kerjasama Intelijen, Pemantauan Orang Asing, Tenaga Kerja Asing dan Lembaga Asing Koordinasi di Bidang Kewaspadaan Dini, Kerjasama Intelijen, Pemantauan Orang Asing, Tenaga Kerja Asing dan Lembaga Asing						367,414,600	367,414,600	321,557,600								
8 01 06 2.01 03	Pelaksanaan Kebijakan di Bidang Kewaspadaan Dini, Kerjasama Intelijen, Pemantauan Orang Asing, Tenaga Kerja Asing dan Lembaga Asing, Kewaspadaan Perbatasan Antar Negara, Fasilitasi Kelembagaan Bidang Kewaspadaan, serta Penanganan Konflik di Daerah	jumlah penanganan konflik inter dan antar kelompok masyarakat di bagi jumlah konflik yang teradi				12 kali	12 kali	120,222,500	120,222,500	97,105,000	Kab. Lampung Selatan, Semua Kecamatan, Semua Kelurahan	Dana Transfer Umum- Dana Alokasi Umum			-	12 kali	200,000,000	Badan Kesatuan Bangsa dan Politik

**Penetapan Perubahan Rencana Kerja Pemerintah Daerah (RKPD)
Kabupaten Lampung Selatan
Tahun 2021**

Kode	Urusan/ Bidang Urusan/ Program/ Kegiatan/ Sub Kegiatan	Indikator Program/ Kegiatan/ Sub Kegiatan	Target Akhir Periode RPJMD	Realisasi Capaian RKPD Tahun 2019	Prakiraan Capaian Target RKPD Tahun 2020	Capaian Kinerja dan Kerangka Pendanaan								Kelompok Sasaran	Prakiraan Maju Rencana Tahun 2022		Perangkat Daerah Penanggung Jawab	
						Target 2021		Pagu Indikatif			Lokasi	Sumber Dana	Prioritas		Target	Pagu Indikatif		
						Semula	Menjadi	RKPD 2021	APBD 2021	RKPD 2021 Perubahan			Nasional					Daerah
8 01 06 2.01 04	Pelaksanaan Koordinasi di Bidang Kewaspadaan Dini, Kerjasama Intelijen, Pemantauan Orang Asing, Tenaga Kerja Asing dan Lembaga Asing, Kewaspadaan Perbatasan Antar Negara, Fasilitas Kelembagaan Bidang Kewaspadaan, serta Penanganan Konflik di Daerah	jumlah penanganan konflik inter dan antar kelompok masyarakat di bagi jumlah konflik yang teradi				300 orang	300 orang	113,136,600	113,136,600	108,231,600	Kab. Lampung Selatan, Semua Kecamatan, Semua Kelurahan	Dana Transfer Umum-Dana Alokasi Umum			-	300 orang	380,000,000	Badan Kesatuan Bangsa dan Politik
8 01 06 2.01 05	Pelaksanaan Monitoring, Evaluasi dan Pelaporan di Bidang Kewaspadaan Dini, Kerjasama Intelijen, Pemantauan Orang Asing, Tenaga Kerja Asing dan Lembaga Asing, Kewaspadaan Perbatasan Antar Negara, Fasilitas Kelembagaan Bidang Kewaspadaan, serta Penanganan Konflik di Daerah	jumlah penanganan konflik inter dan antar kelompok masyarakat di bagi jumlah konflik yang teradi				250 orang	250 orang	134,055,500	134,055,500	116,221,000	Kab. Lampung Selatan, Semua Kecamatan, Semua Kelurahan	Dana Transfer Umum-Dana Alokasi Umum			-	250 orang	392,500,000	Badan Kesatuan Bangsa dan Politik
TOTAL								4,332,745,400	7,369,461,000	6,384,159,100							4,713,940,000	

BAB VI PENUTUP

Penyusunan Perubahan Rencana Kerja Pemerintah Daerah (RKPD) Kabupaten Lampung Selatan Tahun 2021 dilakukan melalui proses yang lebih intensif dan diliputi semangat untuk mengakomodir kebutuhan-kebutuhan pembangunan berdasarkan perkembangan aspirasi dan kehendak masyarakat. Proses pembangunan yang berkelanjutan dan penentuan prioritas secara obyektif sangat dibutuhkan untuk menjamin agar pembangunan berlangsung terus-menerus dan berada pada jalur yang tepat. Prioritas pembangunan pada Tahun 2021 diharapkan dapat memenuhi tuntutan jangka pendek dan secara bertahap akan mendekatkan masyarakat Kabupaten Lampung Selatan pada kondisi yang maju, sejahtera, mandiri dan berkeadilan sosial yang hakiki sebagai cita-cita bersama.

Perencanaan yang baik harus diimbangi dengan ikhtiar, kerja keras dan ketetapan hati untuk merealisasikan rencana tersebut sehingga diperlukan komitmen seluruh aparat pemerintah untuk mencapai sasaran-sasaran pembangunan, baik sasaran kuantitatif maupun kualitatif. Selain itu dukungan semua pihak termasuk stakeholders, masyarakat dan semua komponen yang lain ikut bersinergi demi terlaksananya program-program yang telah disusun, mudah-mudahan pembangunan di Kabupaten Lampung Selatan dapat berjalan dan kesejahteraan masyarakat dapat terwujud, amin.

BUPATI LAMPUNG SELATAN,



NANANG ERMANTO